



Preise aktualisiert
01/2023

08/2021

OBJEKTBESCHLÄGE

Preisangaben: Unverbindliche Preisempfehlung, Brutto, inkl. der gesetzlichen, deutschen MwSt. (19%). Verkauf nur an gewerbliche Abnehmer.



OPTEC
OBJEKT BESCHLAG

EINLEITUNG

Katalogaufbau

Dies ist ein Gemeinschaftskatalog der rechtlich eigenständigen Firmen Hermat-Metallwaren B. Porst GmbH und der aptec Beschläge GmbH.

Ein evtl. Kaufvertrag wird mit dem jeweils anbietenden Unternehmen geschlossen. Lieferung und Rechnungsstellung erfolgt durch das jeweils liefernde Unternehmen. Es gelten die allgemeinen Verkaufs-/Liefer- und Zahlungsbedingungen der einzelnen Unternehmen. Das jeweils anbietende Unternehmen ist für den Kataloginhalt verantwortlich.

In diesem Katalog zeigen wir Ihnen einen Überblick über das Sortiment im Objektbereich inkl. Angaben der Normung, Abmessung und Bruttopreisen.

Detaillierte Zeichnungen, Bilder, Ausschreibungstexte, Prüfberichte und Zertifikate finden Sie auf unserer Homepage oder erhalten Sie vom Fachpersonal.

Zur leichteren Handhabung finden Sie zwei unterschiedliche Übersichten.

Inhaltsverzeichnis - gibt eine Gesamtübersicht aller verfügbaren Systeme ab **Seite 6–10**

Produktübersicht - Strukturierung nach Drückerform und Zuordnung der lieferbaren Systeme

Beschläge für Vollblatt-Türen	Seite 12–13
Beschläge für Rahmentüren	14
Beschläge für Abschlusstüren/Schutzbeschläge	16–17
Fenstergriffbeschläge	18–19



Die wichtigsten Pikogramme



Hinweis auf wichtige technische Details/Informationen



geprüft nach DIN EN 1906, Gebrauchskategorie 3 mit 200.000 Dauerfunktionszyklen. ift zertifiziert und überwacht.



geprüft nach DIN EN 1906, Gebrauchskategorie 4 mit mind. 200.000 Dauerfunktionszyklen. ift zertifiziert und überwacht.



geprüft nach DIN 18273 und zugelassen für Feuerschutz- und Rauchschutztüren



Türbeschläge geeignet für Notausgangs- und Antipaniktürverschlüsse nach EN 179



geprüfter Sicherheitsbeschlag DIN 18257 Schutzklasse ES1 und EN 1906 Einbruchsicherheit Klasse 2. Somit geeignet für Türelemente mit der Widerstandsklasse 2 (RC1-RC2)



geprüfter Sicherheitsbeschlag DIN 18257 Schutzklasse ES2 und EN 1906 Einbruchsicherheit Klasse 3. Somit geeignet für Türelemente mit der Widerstandsklasse 3 (RC3)



Fensterbeschläge u. a. geprüft mit einer Dauerfunktion Klasse 5/180 => 25.000 Drehzyklen/180°



Schlosskasten für Glastüren geräuschgedämpft. Durch die Beschichtung von innenliegenden, mechanischen Bauteilen mit Spezialkunststoffen werden hier mechanische Geräusche von vornherein minimiert

























Automatik Schiebetürsystem mit Niedrigenergie Antrieb (gem. EN 16005)





















Schiebetürsystem SafeClose für kontrollierten & sanften Türverschluss

INHALTSVERZEICHNIS



















1. Beschläge für Vollblatt-Objekttüren









1.1	2073.M KL3 – Rosettengarnituren EDELSTAHL Ausschreibungstext/Modellübersicht Montagezubehör	Seite 22–31 22–23 30–31	 DIN EN 1996	
1.2	2073.KF KL3 – Rosettengarnituren EDELSTAHL Ausschreibungstext/Modellübersicht Montagezubehör	Seite 32–39 32–33 38–39	 DIN EN 1996	
1.3	2073.M KL4 – Rosettengarnituren EDELSTAHL Ausschreibungstext/Modellübersicht Montagezubehör	Seite 54–75 54–58 74–75	 DIN EN 1996	
1.4	2073.M FS+AP – Rosettengarnituren EDELSTAHL Ausschreibungstext/Modellübersicht FS+AP Übersicht Beschläge EN 179 Konformität Montagezubehör	Seite 55–75 55–58 56–57 74–75	 DIN 18273	  EN 179
1.5	2073.M KL4 – Rosettengarnituren ALUMINIUM Ausschreibungstext/Modellübersicht Montagezubehör	Seite 76–83 76/78 82	 DIN EN 1996	
1.6	2073.M FS – Rosettengarnituren ALUMINIUM Ausschreibungstext/Modellübersicht Montagezubehör	Seite 77–83 77–78 82	 DIN 18273	
1.7	2002.U KL4 – Langschildgarnituren EDELSTAHL Ausschreibungstext/Modellübersicht Montagezubehör	Seite 40–44 40–41 44	 DIN EN 1996	
1.8	2002.U FS+AP – Langschildgarnituren EDELSTAHL Ausschreibungstext/Modellübersicht Montagezubehör	Seite 84–87 84–85 96	 DIN 18273	  EN 179
1.9	2002.KU KL4 – Kurzschildgarnituren EDELSTAHL Ausschreibungstext/Modellübersicht Montagezubehör	Seite 46–51 46–47 51	 DIN EN 1996	
1.10	2006.KU FS+AP – Kurzschildgarnituren EDELSTAHL Ausschreibungstext/Modellübersicht Montagezubehör	Seite 88–95 88–89 96	 DIN 18273	  EN 179



<p>1.11 2006.KU KL4 – Kurzschildgarnituren ALUMINIUM Ausschreibungstext/Modellübersicht Montagezubehör</p>	<p>Seite 98–103 98–99 103</p>	 
<p>1.12 2006.KU FS – Kurzschildgarnituren ALUMINIUM Ausschreibungstext/Modellübersicht Montagezubehör</p>	<p>Seite 99–103 99 103</p>	 
<p>1.13 2004 KL4+FS+AP – Quadratschildgarnituren EDELSTAHL Ausschreibungstext Montagezubehör</p>	<p>Seite 104–107 104–105 107</p>	   
<p>1.14 2009 KL4+FS+AP – Quadratschildgarnituren EDELSTAHL Ausschreibungstext Montagezubehör</p>	<p>Seite 108–112 108–109 112</p>	   
<p>1.15 Antipanik Stifte für abweichende Türstärken</p>	<p>Seite 113</p>	
<p>1.16 Montagehilfen</p>	<p>Seite 114</p>	
2. Beschläge für Rahmentüren		
<p>2.1 2085 KL4+FS+AP – Ovalrosettegarnituren EDELSTAHL Ausschreibungstext/Modellübersicht Montagezubehör</p>	<p>Seite 116–127 116–117 127</p>	   

INHALTSVERZEICHNIS

3. Beschläge für Abschlusstüren / Schutzbeschläge	Seite 128–188		
3.1 Modellübersicht	Seite 130–133		
3.2 Schutzgarnituren Serie 2089 Langschild EN2 – abgerundet	Seite 134–143		
Ausschreibungstext	134		
Montagezubehör	142–143		
3.3 Kombi-Schutzgarnituren Serie 2089.ROS EN2 – abgerundet	Seite 144–147		
Ausschreibungstext	144		
Montagezubehör	147		
3.4 Schutz-Langschild und Kombigr. Serie 2089/2094 EN2 ohne Lochteil	Seite 148–149		
3.5 Schutzgarnituren Serie 2089 Langschild EN3 – abgerundet	Seite 150–155		
Ausschreibungstext	150		
Montagezubehör	154		
Einzelteile 2089	155		
3.6 Schutzgarnituren Serie 2089 Langschild FS – abgerundet	Seite 156–164		
Ausschreibungstext	156		
Montagezubehör 2089 Feuerschutz-Drückergarnituren	164		
3.7 Kombi-Schutzgarnituren Serie 2089.ROS FS – abgerundet	Seite 157–165		
Ausschreibungstext	157		
Montagezubehör 2089 Feuerschutz-Wechselgarnituren	165		
3.8 Schutzgarnituren Serie 2094 Langschild EN2 – kantig	Seite 166–179		
Ausschreibungstext	166		
Edelstahl matt	168–169		
Edelstahl poliert	172		
PVD Messingfarben	174		
3.9 Kombi-Schutzgarnituren Serie 2094 EN2 – kantig	Seite 167–179		
Ausschreibungstext	167		
Edelstahl matt	170		
Edelstahl poliert	173		
PVD Messingfarben	175		
Smoke Black	176		

Montagezubehör 2094 Drückergarnituren	178		
Montagezubehör 2094 Wechselgarnituren	179		
3.10 Schutzgarnituren Serie 2091 Langschild EN2 – abgerundet	Seite 180–188		
Ausschreibungstext	180		
Edelstahl matt	182–183		
Aluminium Silberfarben eloxiert	186–187		
Montagezubehör 2091 Schutz-Drückergarnitur	188		
Montagezubehör 2091 Schutz-Wechselgarnitur	188		
3.11 Kombi-Schutzgarnituren Serie 2091 EN2 – abgerundet	Seite 181–185		
Ausschreibungstext	181		
Edelstahl matt	184–185		
4. Zubehör	Seite 190–203		
Übersicht	190		
Schutzrosetten	192–194		
Schieberosetten	195–197		
Hinweiszeichen	198		
Türstopper	199–201		
Elektr. Türspion	202		
Lüftungsgitter	202		
Übersteckhülsen	203		
5. Fenstergriffe	Seite 204–238		
Übersicht	204		
Drehkipp-Rasteroliven DK.KGL Kunststoff-Unterkonstruktion	206–211		
Drehkipp-Rasteroliven DK.KGL CM Metall-Kunststoff-Unterkonstruktion	212–213		
Dornrosette + Steckgriff, Reduktionen	214		
Drehkipp-Rasteroliven DK.FL Magnetic-Clip-Unterkonstruktion	216–218		
Drehkipp-Rasteroliven DKI mit Druckknopf	220–221		
Drehkipp-Rasteroliven DKI-C abschließbar 100 Nm	222–223		
Drehkipp-Rasteroliven DKI abschließbar 100 Nm	224–226		
Drehkipp-Rasteroliven DKI abschließbar 200 Nm	228–229		
Rasteroliven DKI TBT abschließbar 100 Nm	232–233		
Drehkipp-Rasteroliven DKSI abschließbar	234–238		
6. Beschläge für Fenster- und Balkontüren	Seite 240–244		
Übersicht	240		
Hebe-Schiebegriffe	241–243		
Hebe-Schiebe-Muscheln	244		



INHALTSVERZEICHNIS

7. Schiebetürbeschläge Seite 246–265

Produktübersicht	246
Stoßgriffe	248
Schiebetürschlösser	249–252
Schiebetürmuscheln	253–260
Automatisches Schiebetürsystem Livorno Serie 9180	263
Schiebetürsystem San Remo Serie 9170	265



8. Glastürbeschläge Seite 267–287

8.1 Modellübersicht Seite 268–269

8.2 Serie PRO ROMA (6030) Seite 270–279

Ausschreibungstext	270
Roma Serie 6030 8 mm Glasstärke	272
Roma Serie 6030 10 mm Glasstärke	273
Roma Serie 6030 8 mm Glasstärke für Rosettenmontage	274
Roma Serie 6030 10 mm Glasstärke für Rosettenmontage	275
Rome Serie 6030 Gegenkasten für 2-flg. Tür	276

8.3 Serie PRO ROMA (6030 MAG) Magnetic Seite 278–279

Ausschreibungstext	271
Roma Serie 6030 MAG	278
Roma Serie 6030 MAG für Rosettenmontage	279

8.4 Serie PRO MOLINA (6050) Seite 280–285

Ausschreibungstext	270
Molina Serie 6050 8 mm Glasstärke	280
Molina Serie 6050 10 mm Glasstärke	281
Molina Serie 6050 8 mm Glasstärke für Rosettenmontage	282
Molina Serie 6050 10 mm Glasstärke für Rosettenmontage	283
Molina Serie 6050 für Rundzylinder	284
Rome Serie 6050 Gegenkasten für 2-flg. Tür	285

8.5 Serie PRO MOLINA (6050 MAG) Seite 286–287

Ausschreibungstext	271
Molina Serie 6050 MAG	286
Molina Serie 6050 MAG für Rosettenmontage	287

9. Glastürbänder Seite 288–309

Glastürbänder 3-tlg.	288–299
Zubehör	300–303
Glas-Pendeltürbänder	306–309











BESCHLÄGE FÜR VOLLBLATT-TÜREN

Produktübersicht











Drücker-Modellnummer	Produkt / System	Produkt / System			
		Rosette 2073.KF Klasse 3	Rosette 2073.M Klasse 3	Rosette 2073.M Klasse 4	Rosette 2073.M Feuerschutz
BASIC 01 1801		 Edelstahl Seite 34	 Edelstahl Seite 26	 Edelstahl Seite 60 Aluminium Seite 79	 Edelstahl Seite 60 Aluminium Seite 79
BASIC 02 1802		Edelstahl Seite 35	Edelstahl Seite 27	Edelstahl Seite 62 Aluminium Seite 80 Smoke Black Seite 64 Classic Black Seite 65	Edelstahl Seite 62 Aluminium Seite 80 Smoke Black Seite 64 Classic Black Seite 65
BASIC 03 1803		Edelstahl Seite 35	Edelstahl Seite 27	Edelstahl Seite 66	Edelstahl Seite 66
BASIC 04 1804		Edelstahl Seite 36	Edelstahl Seite 28	Edelstahl Seite 67	Edelstahl Seite 67
BASIC 06 1806		Edelstahl Seite 36	Edelstahl Seite 28	Edelstahl Seite 68 Aluminium Seite 79	Edelstahl Seite 68
BASIC 07 1807		Edelstahl Seite 37	Edelstahl Seite 29	Edelstahl Seite 70	Edelstahl Seite 70
BASIC 08 1808			Edelstahl Seite 29	Edelstahl Seite 63	Edelstahl Seite 63 Smoke Black Seite 64 Classic Black Seite 65
BASIC 09 1809				Edelstahl Seite 71	Edelstahl Seite 71
BASIC 11 1811				Edelstahl Seite 72	Edelstahl Seite 72
BASIC 16 1816				Edelstahl Seite 69	Edelstahl Seite 69 Aluminium Seite 81
CLUB - 1110			Edelstahl Seite 24		
SPACE - 1114			Edelstahl Seite 24		
MOON - 1231		Edelstahl Seite 34	Edelstahl Seite 25		
TWIST - 1290			Edelstahl Seite 25		
VIP - 1355			Edelstahl Seite 26		

Produkt/System

	Langschild 2002.U Klasse 4	Langschild 2002.U Feuerschutz	Kurzschild 2006.KU Klasse 4	Kurzschild 2006.KU Feuerschutz	Quadratschild einseitig un- sichtbar 2004 Klasse 4	Quadratschild einseitig un- sichtbar 2004 Feuerschutz	Quadratschild 2009 Klasse 4	Quadratschild 2009 Feuerschutz
1801	 Edelstahl Seite 42	 Edelstahl Seite 86	 Edelstahl Seite 48 Aluminium Seite 100	 Edelstahl Seite 90 Aluminium Seite 100	 Edelstahl Seite 106	 Edelstahl Seite 106	 Edelstahl Seite 110	 Edelstahl Seite 110
1802	Edelstahl Seite 42	Edelstahl Seite 87	Edelstahl Seite 50 Aluminium Seite 101	Edelstahl Seite 92 Aluminium Seite 101			Edelstahl Seite 111	Edelstahl Seite 111
1803	Edelstahl Seite 43		Edelstahl Seite 48	Edelstahl Seite 91				
1804	Edelstahl Seite 43		Edelstahl Seite 49	Edelstahl Seite 91				
1806			Edelstahl Seite 49 Aluminium Seite 102	Edelstahl Seite 94				
1807								
1808		Edelstahl Seite 87	Edelstahl Seite 50	Edelstahl Seite 93				Edelstahl Seite 111
1809								
1811								
1816				Edelstahl Seite 95 Aluminium Seite 102				
1110								
1114								
1231								
1290								
1355								

BESCHLÄGE FÜR RAHMENTÜREN

Produktübersicht

Drücker-Modellnummer		Produkt / System	
		Ovalrosette 2085 Klasse 4	Ovalrosette 2085 Klasse 4 Feuerschutz
BASIC 01 1801		 GK4 DIN EN 100	 DIN 18273 EN 175
BASIC 01 1801 GK		Edelstahl Seite 119	Edelstahl Seite 119
BASIC 02 1802		Edelstahl Seite 120	Edelstahl Seite 120
BASIC 02 1802 GK		Edelstahl Seite 121	Edelstahl Seite 121
BASIC 08 1808		Edelstahl Seite 122	Edelstahl Seite 122
BASIC 08 1808 GK		Edelstahl Seite 123	Edelstahl Seite 123
BASIC 16 1816		Edelstahl Seite 124	Edelstahl Seite 124
BASIC 16 1816 GK		Edelstahl Seite 125	Edelstahl Seite 125
BASIC 05 1805		Edelstahl Seite 126	Edelstahl Seite 126

BESCHLÄGE FÜR ABSCHLUSSTÜREN / SCHUTZBESCHLÄGE

Produktübersicht



















Drücker-Modellnummer	Produkt / System	Produkt / System		
		Langschild 2089 EN 2 / ES1	Langschild 2089 EN 2 / ES1 Feuerschutz	Langschild 2089 EN 3 / ES2
BASIC 01 1801		 Edelstahl ab Seite 136	 Edelstahl ab Seite 158	 Edelstahl ab Seite 151
BASIC 02 1802		Edelstahl ab Seite 136	Edelstahl ab Seite 158	Edelstahl ab Seite 151
BASIC 03 1803				Edelstahl ab Seite 151
BASIC 04 1804		Edelstahl ab Seite 136		Edelstahl ab Seite 151
BASIC 06 1806			Edelstahl ab Seite 158	Edelstahl ab Seite 151
BASIC 07 1807		Edelstahl ab Seite 140		
BASIC 08 1808			Edelstahl ab Seite 158	
DREAM 1931		Edelstahl ab Seite 136		Edelstahl ab Seite 151
ohne Lochteil/ Variabel		Edelstahl Seite 148		
WEST 1682.L				
INFINITY 1831				
INFINITY CLASSIC 1832.ER				
SQUARE 1835				

Produkt/System

	Kombigr. 2089 ROS / ES2 / ES1	Kombigr. 2089 ROS / ES2 / ES1 Feuerschutz	Langschild 2094 EN 2 / ES1	Langschild 2094.ROS / EN 2 / ES1	Schutzbeschlag- serie 2091 EN2	Schutzbeschlag- serie 2091 ROS/EN2
						
1801	Edelstahl Seite 145	Edelstahl ab Seite 162			Edelstahl Seite 182 Aluminium Seite 186	Edelstahl Seite 184
1802	Edelstahl Seite 145 Classic Black Seite 145	Edelstahl ab Seite 162	Edelstahl matt Seite 168 Edelstahl poliert Seite 172 Messingfarben Seite 174	Edelstahl Seite 170	Edelstahl Seite 182 Aluminium Seite 186	Edelstahl Seite 184
1803						
1804	Edelstahl Seite 145				Edelstahl Seite 182	
1806		Edelstahl ab Seite 162				Edelstahl Seite 184
1807	Edelstahl Seite 145				Edelstahl Seite 182	Edelstahl Seite 184
1808		Edelstahl ab Seite 162				
1931					Edelstahl Seite 182 Aluminium Seite 186	
ohne	Edelstahl Seite 148			Edelstahl Seite 170 Edelstahl poliert Seite 173 Smoke Black Seite 176		Edelstahl Seite 185
1682.L			Edelstahl matt Seite 168	Edelstahl Seite 170 Smoke Black Seite 176		
1831			Edelstahl matt Seite 168 Edelstahl poliert Seite 172 Messingfarben Seite 174	Edelstahl Seite 170 Edelstahl poliert Seite 173		
1832			Edelstahl poliert Seite 172 Messingfarben Seite 174	Edelstahl poliert Seite 173 Messingfarben Seite 175		
1835			Edelstahl matt Seite 168	Edelstahl Seite 170		

FENSTERGRIFFE

Produktübersicht

Drücker-Modellnummer	Produkt / System	Produkt / System				
		DK.KGL Drehkipp-Rast- eroliven	DK.KGL/CM mit Metall-UK	MAG/DKF mit Metall-UK	DKI – ab- schließbar	DKI-C – SW 2/3 mit 100Nm
BASIC 01 1801		 Edelstahl matt Seite 207 Edelstahlfarben Seite 207	 Edelstahl matt Seite 213	 Edelstahl matt Seite 217	 Edelstahl matt Seite 220	 Edelstahl matt Seite 223 Smoke Black Seite 223
BASIC 02 1802		Edelstahl matt Seite 207 Edelstahl poliert Seite 207 Smoke Black Seite 207 Edelstahlfarben Seite 208		Edelstahl matt Seite 217 Bronzefarben Seite 217 Smoke Black Seite 217	Edelstahl matt Seite 221	Edelstahl matt Seite 223 Smoke Black Seite 223
BASIC 02 T 1802 T		Edelstahl matt Seite 208		Edelstahl matt Seite 217		
BASIC 03 1803		Edelstahl matt Seite 208		Edelstahl matt Seite 218		
BASIC 04 1804		Edelstahl matt Seite 209				
BASIC 06 1806		Edelstahl matt Seite 209		Edelstahl matt Seite 218	Edelstahl matt Seite 221	
BASIC 07 1807		Edelstahl matt Seite 209			Edelstahl matt Seite 221	
BASIC 08 1808						
INFINITY 1831		Edelstahl matt Seite 210				
INFINITY CLASSIC 1832.ER						
SQUARE 1835						
CLUB 1110.ER		Edelstahl matt Seite 210				
SPACE 1114.ER		Edelstahl matt Seite 210				
WEST 1682.L		Edelstahl matt Seite 211				
DREAM 1931		Edelstahl matt Seite 211				

Produkt/System

	DKI – SW 2/3 mit 100Nm	DKI. 200 – SW 3 mit 200Nm	DKI.TBT – SW Kl. 2 mit 100 Nm	DKSI – rund	DKSI – kantig	Hebe-Schiebetürgriff – rund	Hebe-Schiebetürgriff – kantig
1801	 Edelstahl matt Seite 225	 Edelstahl matt Seite 229	 Edelstahl matt Seite 232	 Edelstahl matt Seite 234	 Edelstahl matt Seite 237	 Edelstahl matt Seite 241	 Edelstahl matt Seite 243 Smoke Black Seite 243
1802	Edelstahl matt Seite 225 Smoke Black Seite 225	Edelstahl matt Seite 229	Edelstahl matt Seite 232	Edelstahl matt Seite 235	Edelstahl matt Seite 237	Edelstahl matt Seite 241 Smoke Black Seite 241	
1802T	Edelstahl matt Seite 225				Edelstahl matt Seite 236		
1803			Edelstahl matt Seite 232	Edelstahl matt Seite 235		Edelstahl matt Seite 242	
1804							
1806	Edelstahl matt Seite 226	Edelstahl matt Seite 229	Edelstahl matt Seite 233	Edelstahl matt Seite 235			
1807	Edelstahl matt Seite 226		Edelstahl matt Seite 233				
1808						Edelstahl matt Seite 242	
1831					Edelstahl matt Edelstahl poliert Messingfarben Seite 238		
1832					Edelstahl matt Edelstahl poliert Messingfarben Seite 238		
1835					Edelstahl matt Seite 237		Edelstahl matt Seite 243 Smoke Black Seite 243
1110							
1114							
1682.L					Smoke Black Seite 236		
1931							



GEPRÜFTE OBJEKTBESCHLÄGE NACH DIN EN 1906 UND ERGÄNZENDES ZUBEHÖR

APTEC BESCHLÄGE GMBH

Die aptec Beschläge GmbH bietet ein umfangreiches Sortiment, das höchsten Ansprüchen und Qualitätsforderungen gerecht wird. Ansprechendes Design folgt hier der zuverlässigen Funktion. Die Ausrichtung des gesamten Produktionsprozesses in Abstimmung mit führenden Prüfinstituten sorgt für eine sichere Handhabung und problemlose Anwendung der Produkte. Im engen Austausch mit unseren qualifizierten Fachkunden entwickelt aptec Beschläge sein Sortiment kontinuierlich und praxisorientiert weiter – bei gleichbleibend fairem Preis-/Leistungsverhältnis.

Die Beschlagsysteme sind zertifiziert durch das ift Rosenheim.



**aptec Beschläge – Ihr zuverlässiger und kompetenter Partner
für geprüfte Objektbeschläge in höchster Qualität.**



1.1 2073.M KL3 – ROSETTENGARNITUR



Ausschreibungstext – Rosettensystem 2073.M(l)
 nach DIN EN 1906 Klasse 3/7
 Material: Edelstahl

Türdrücker fest/drehbar gelagert auf der Metall/Kunststoff-Unterkonstruktion für optimale Absorbierung axialer und radialer Kräfte bei vielbegangenen Türen.

Modernes Rosettendesign, unsichtbar verschraubt.

Hochhaltefeder mit Drehbegrenzung für waagerechten Sitz der Drückerposition.

Drücker aus Edelstahl V2A Rohr.

Vierkant-Lochstift Stahl, verzinkt, Innensechskantschrauben mit Spitze für Lochstift und Gewindestopp für lockerungssichere Verbindung.

Rosettenunterkonstruktion aus Stahl mit Gewinde- bzw. Durchgangsnocken, optimale Clipfunktion durch integrierten Kunststoffeinsatz mit 4 Clippunkten.

Einfache Montage mit lockerungssicheren Gewindeschrauben inkl. Gewindestopp.

Großer, leicht bedienbarer WC Riegel/Notöffnung mit fest/drehbarer Kunststofflagerung und optional mit rot/weiß Anzeige als Badausführung.

Technische Details:

- Drücker fest/drehbar gelagert mit Hochhaltefeder
- Metall/Kunststoff-Unterkonstruktion mit Kunststoffclip für sicheren Halt der Deckrosetten
- verdeckte Schraubbefestigung mit Gewindeschrauben
- alle Schrauben mit Gewindestopp
- einfache und schnelle Montage
- Lochstift & passende Innensechskantschrauben mit Spitze für lockerungssichere Drückerbefestigung

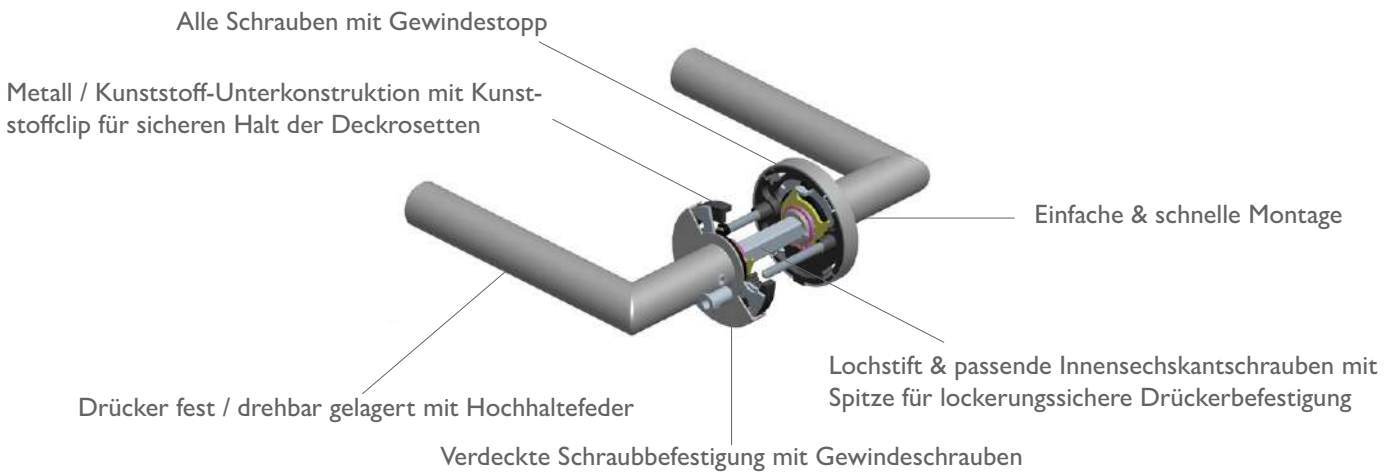

Die Wahl des geeigneten Produktes für den jeweiligen Anwendungsbereich liegt in der Entscheidung des jeweiligen Fachbetriebes oder Planers.



Produktqualität
 Türdrückergarnituren
 QM 354: 2018
 Reg.-Nr.: 230SB 9018439

ZERTIFIZIERT

Klassifizierung gemäß EN 1906: 2012

Ge- brauchs- kategorie	Dauerhaf- tigkeit	Türmasse	Feuerbe- ständigkeit	Sicherheit	Korrosi- onsbestän- digkeit	Einbruch- schutz	Ausfüh- rungsart
3	7	-/-	0	0	4	0	B



Modellübersicht 2073.M(l)

CLUB – 1110



Seite 24



SPACE – 1114



Seite 24



MOON – 1231



Seite 25



TWIST – 1290



Seite 25



VIP – 1355



Seite 26



BASIC 01 – 1801



Seite 26



BASIC 02 – 1802



Seite 27



BASIC 03 – 1803



Seite 27



BASIC 04 – 1804



Seite 28



BASIC 06 – 1806



Seite 28



BASIC 07 – 1807



Seite 29



BASIC 08 – 1808



Seite 29



1.1 2073.M KL3 – ROSETTENGARNITUR



Klasse 3 – Edelstahl – fest/drehbar gelagert mit Metall/Kunststoff-Unterkonstruktion

CLUB

1110.KL/2073.MI

EN 1906 Klasse 3

Edelstahl poliert/Edelstahl matt



Knopf 3127

BAD Rosette

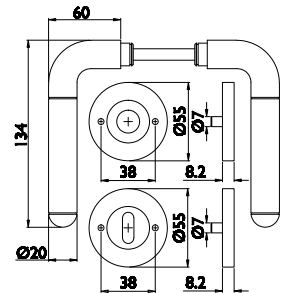

Technische Details:

inkl. Befestigungsmaterial, passend für Türstärke 37–48 mm, 8 mm Vierkantstift, Zubehör-Set für abweichende Türstärken finden Sie auf Seite 30

Nummer	Artikelnummer	Ausführung	ME	o. MwSt.	inkl. MwSt.
23387	1110.KL/2073.MI.BB-63	BB	Grt.	50,08 €	59,60 €
23391	1110.KL/2073.MI.PZ-63	PZ	Grt.	50,08 €	59,60 €
23390	1110.KL/2073.MI.OL-63	OL	Grt.	50,08 €	59,60 €
23394	1110.KL/2073.MI/RW.BAD-63	Bad mit rot/weiß Anzeige	Grt.	63,28 €	75,30 €
23414	1110.KL/2073.MI/3221/3216.BAD-63	Bad mit großem Riegel	Grt.	63,28 €	75,30 €
23392	1110.KL/2073.MI/3127.PZW.L-63	PZW DIN links	Grt.	63,28 €	75,30 €
23393	1110.KL/2073.MI/3127.PZW.R-63	PZW DIN rechts	Grt.	63,28 €	75,30 €
23395	1110.KL/2073.MI-63	Drückerpaar	Paar	50,08 €	59,60 €

SPACE

1114.KL/2073.M

EN 1906 Klasse 3

Edelstahl poliert/Edelstahl matt



Knopf 3127

BAD Rosette

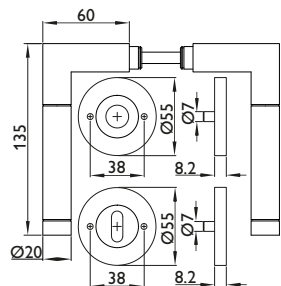

Technische Details:

inkl. Befestigungsmaterial, passend für Türstärke 37–48 mm, 8 mm Vierkantstift, Zubehör-Set für abweichende Türstärken finden Sie auf Seite 30

Nummer	Artikelnummer	Ausführung	ME	o. MwSt.	inkl. MwSt.
23396	1114.KL/2073.MI.BB-63	BB	Grt.	50,08 €	59,60 €
23400	1114.KL/2073.MI.PZ-63	PZ	Grt.	50,08 €	59,60 €
23399	1114.KL/2073.MI.OL-63	OL	Grt.	50,08 €	59,60 €
23403	1114.KL/2073.MI/RW.BAD-63	Bad mit rot/weiß Anzeige	Grt.	63,28 €	75,30 €
23415	1114.KL/2073.MI/3221/3216.BAD-63	Bad mit großem Riegel	Grt.	63,28 €	75,30 €
23401	1114.KL/2073.MI/3127.PZW.L-63	PZW DIN links	Grt.	63,28 €	75,30 €
23402	1114.KL/2073.MI/3127.PZW.R-63	PZW DIN rechts	Grt.	63,28 €	75,30 €
23404	1114.KL/2073.MI-63	Drückerpaar	Paar	50,08 €	59,60 €



MOON
1231.KL/2073.MI
EN 1906 Klasse 3
Edelstahl matt

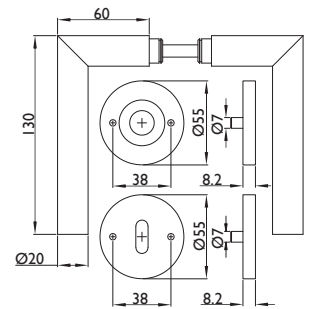

Technische Details:

inkl. Befestigungsmaterial, passend für Türstärke 37–48 mm, 8 mm Vierkantstift,
Zubehör-Set für abweichende Türstärken finden Sie auf Seite 30

Nummer	Artikelnummer	Ausführung	ME	o. MwSt.	inkl. MwSt.
23378	1231.KL/2073.MI.BB-60	BB	Grt.	36,97 €	44,00 €
23382	1231.KL/2073.MI.PZ-60	PZ	Grt.	36,97 €	44,00 €
23381	1231.KL/2073.MI.OL-60	OL	Grt.	36,97 €	44,00 €
33092	1231.KL/2073.MI.RZ-60	Rundzylinder	Grt.	36,97 €	44,00 €
23385	1231.KL/2073.MI/RW.BAD-60	Bad mit rot/weiß Anzeige	Grt.	52,69 €	62,70 €
23413	1231.KL/2073.MI/3221/3216.BAD-60	Bad mit großem Riegel	Grt.	52,69 €	62,70 €
23383	1231.KL/2073.MI/3127.PZW.L-60	PZW DIN links	Grt.	52,69 €	62,70 €
23384	1231.KL/2073.MI/3127.PZW.R-60	PZW DIN rechts	Grt.	52,69 €	62,70 €
23386	1231.KL/2073.MI-60	Drückerpaar	Paar	36,97 €	44,00 €
33569	1231.KL/2073.MI/M4GT.LT.L-60	Drückerlochteil links	Stk.	18,66 €	22,20 €
23379	1231.KL/2073.MI/M4LT.LT.L-60	Drückerlochteil links	Stk.	18,66 €	22,20 €
23380	1231.KL/2073.MI/M4LT.LT.R-60	Drückerlochteil rechts	Stk.	18,66 €	22,20 €

TWIST
1290.KL/2073.M
EN 1906 Klasse 3
Edelstahl matt

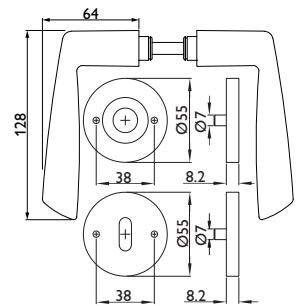

Technische Details:

inkl. Befestigungsmaterial, passend für Türstärke 37–48 mm, 8 mm Vierkantstift,
Zubehör-Set für abweichende Türstärken finden Sie auf Seite 30

Nummer	Artikelnummer	Ausführung	ME	o. MwSt.	inkl. MwSt.
29259	1290.KL/2073.MI.BB-60	BB	Grt.	124,37 €	148,00 €
29263	1290.KL/2073.MI.PZ-60	PZ	Grt.	136,55 €	162,50 €
29262	1290.KL/2073.MI.OL-60	OL	Grt.	124,37 €	148,00 €
33122	1290.KL/2073.MI.RZ-60	Rundzylinder	Grt.	136,55 €	162,50 €
29269	1290.KL/2073.MI/RW.BAD-60	Bad mit rot/weiß Anzeige	Grt.	150,84 €	179,50 €
29267	1290.KL/2073.MI/3221/3216.BAD-60	Bad mit großem Riegel	Grt.	150,84 €	179,50 €
29264	1290.KL/2073.MI/3127.PZW.L-60	PZW DIN links	Grt.	164,71 €	196,00 €
29265	1290.KL/2073.MI/3127.PZW.R-60	PZW DIN rechts	Grt.	150,84 €	179,50 €
29270	1290.KL/2073.MI-60	Drückerpaar	Grt.	112,61 €	134,00 €

1.1 2073.M KL3 – ROSETTENGARNITUR



Klasse 3 – Edelstahl – fest/drehbar gelagert mit Metall/Kunststoff-Unterkonstruktion

VIP
1355.KL/2073.M
EN 1906 Klasse 3
Edelstahl matt



Knopf 3127

BAD Rosette

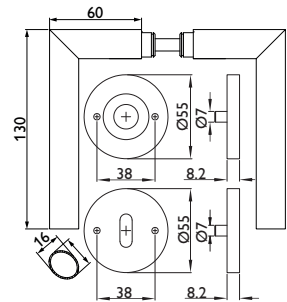

Technische Details:

inkl. Befestigungsmaterial, passend für Türstärke 37–48 mm, 8 mm Vierkantstift, Zubehör-Set für abweichende Türstärken finden Sie auf Seite 30

Nummer	Artikelnummer	Ausführung	ME	o. MwSt.	inkl. MwSt.
29211	1355.KL/2073.MI.BB-60	BB	Grt.	58,07 €	69,10 €
29215	1355.KL/2073.MI.PZ-60	PZ	Grt.	58,07 €	69,10 €
29214	1355.KL/2073.MI.OL-60	OL	Grt.	58,07 €	69,10 €
33110	1355.KL/2073.MI.RZ-60	Rundzylinder	Grt.	58,07 €	69,10 €
29221	1355.KL/2073.MI/RW.BAD-60	Bad mit rot/weiß Anzeige	Grt.	85,29 €	101,50 €
29219	1355.KL/2073.MI/3221/3216.BAD-60	Bad mit großem Riegel	Grt.	85,29 €	101,50 €
29216	1355.KL/2073.MI/3127.PZW.L-60	PZW DIN links	Grt.	85,29 €	101,50 €
29217	1355.KL/2073.MI/3127.PZW.R-60	PZW DIN rechts	Grt.	85,29 €	101,50 €
29222	1355.KL/2073.MI-60	Drückerpaar	Paar	44,37 €	52,80 €

BASIC 01
1801.KL/2073.M
EN 1906 Klasse 3
Edelstahl matt



Knopf 3126

Knopf 3127

BAD Rosette

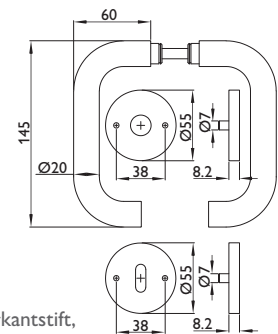

Technische Details:

inkl. Befestigungsmaterial, passend für Türstärke 37–48 mm, 8 mm Vierkantstift, Zubehör-Set für abweichende Türstärken finden Sie auf Seite 30

Nummer	Artikelnummer	Ausführung	ME	o. MwSt.	inkl. MwSt.
23181	1801.KL/2073.M.BB-60	BB	Grt.	36,97 €	44,00 €
23185	1801.KL/2073.M.PZ-60	PZ	Grt.	36,97 €	44,00 €
23184	1801.KL/2073.M.OL-60	OL	Grt.	36,97 €	44,00 €
23188	1801.KL/2073.M/RW.BAD-60	Bad mit rot/weiß Anzeige	Grt.	52,69 €	62,70 €
23406	1801.KL/2073.M/3221/3216.BAD-60	Bad mit großem Riegel	Grt.	52,69 €	62,70 €
23186	1801.KL/2073.M/3127.PZW.L-60	PZW DIN links	Grt.	52,69 €	62,70 €
23187	1801.KL/2073.M/3127.PZW.R-60	PZW DIN rechts	Grt.	52,69 €	62,70 €
35069	1801.KL/2073.M/3126.PZW.L-60	PZW DIN links	Grt.	77,31 €	92,00 €
35068	1801.KL/2073.M/3126.PZW.R-60	PZW DIN rechts	Grt.	77,31 €	92,00 €
33811	1801.KL/2073.M/3126/GK.PZW.L-60	PZW DIN links	Grt.	79,24 €	94,30 €
33810	1801.KL/2073.M/3126/GK.PZW.R-60	PZW DIN rechts	Grt.	79,24 €	94,30 €
32962	1801.KL/2073.M/3127/GK.PZW.L-60	PZW DIN links	Grt.	52,69 €	62,70 €
32963	1801.KL/2073.M/3127/GK.PZW.R-60	PZW DIN rechts	Grt.	52,69 €	62,70 €
26707	1801.KL/2073.M/3127/TS60.PZW.L-60	PZW DIN links	Grt.	60,42 €	71,90 €
26708	1801.KL/2073.M/3127/TS60.PZW.R-60	PZW DIN rechts	Grt.	60,42 €	71,90 €



BASIC 02
1802.KL/2073.MI
EN 1906 Klasse 3
Edelstahl matt

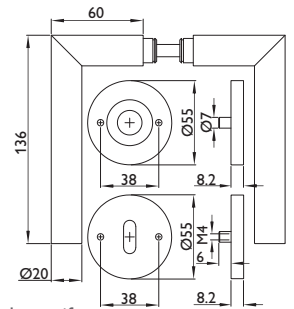

Technische Details:

inkl. Befestigungsmaterial, passend für Türstärke 37–48 mm, 8 mm Vierkantstift, Zubehör-Set für abweichende Türstärken finden Sie auf Seite 30

Nummer	Artikelnummer	Ausführung	ME	o. MwSt.	inkl. MwSt.
23190	1802.KL/2073.MI.BB-60	BB	Grt.	36,97 €	44,00 €
23194	1802.KL/2073.MI.PZ-60	PZ	Grt.	36,97 €	44,00 €
23193	1802.KL/2073.MI.OL-60	OL	Grt.	36,97 €	44,00 €
33077	1802.KL/2073.MI.RZ-60	Rundzylinder	Grt.	36,97 €	44,00 €
23197	1802.KL/2073.MI/RW.BAD-60	Bad mit rot/weiß Anzeige	Grt.	52,69 €	62,70 €
23407	1802.KL/2073.MI/3221/3216.BAD-60	Bad mit großem Riegel	Grt.	52,69 €	62,70 €
23195	1802.KL/2073.MI/3127.PZW.L-60	PZW DIN links	Grt.	52,69 €	62,70 €
23196	1802.KL/2073.MI/3127.PZW.R-60	PZW DIN rechts	Grt.	52,69 €	62,70 €
35067	1802.KL/2073.MI/3126.PZW.L-60	PZW DIN links	Grt.	52,69 €	62,70 €
35066	1802.KL/2073.MI/3126.PZW.R-60	PZW DIN rechts	Grt.	52,69 €	62,70 €
31266	1802.KL/2073.MI/3126/GK.PZW.L-60	PZW DIN links	Grt.	52,69 €	62,70 €
31265	1802.KL/2073.MI/3126/GK.PZW.R-60	PZW DIN rechts	Grt.	52,69 €	62,70 €
32964	1802.KL/2073.MI/3127/GK.PZW.L-60	PZW DIN links	Grt.	52,69 €	62,70 €
32965	1802.KL/2073.MI/3127/GK.PZW.R-60	PZW DIN rechts	Grt.	52,69 €	62,70 €
23198	1802.KL/2073.MI-60	Drückerpaar	Paar	36,97 €	44,00 €

BASIC 03
1803.KL/2073.M
EN 1906 Klasse 3
Edelstahl matt

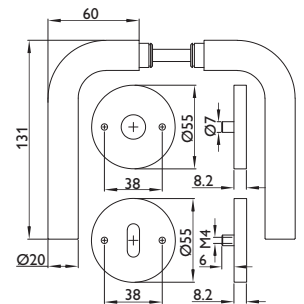
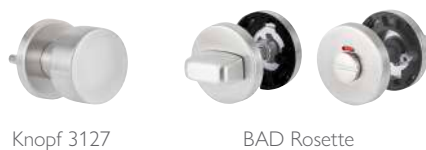

Technische Details:

inkl. Befestigungsmaterial, passend für Türstärke 37–48 mm, 8 mm Vierkantstift, Zubehör-Set für abweichende Türstärken finden Sie auf Seite 30

Nummer	Artikelnummer	Ausführung	ME	o. MwSt.	inkl. MwSt.
23199	1803.KL/2073.M.BB-60	BB	Grt.	36,97 €	44,00 €
23203	1803.KL/2073.M.PZ-60	PZ	Grt.	36,97 €	44,00 €
23202	1803.KL/2073.M.OL-60	OL	Grt.	36,97 €	44,00 €
23206	1803.KL/2073.M/RW.BAD-60	Bad mit rot/weiß Anzeige	Grt.	52,69 €	62,70 €
23408	1803.KL/2073.M/3221/3216.BAD-60	Bad mit großem Riegel	Grt.	52,69 €	62,70 €
23204	1803.KL/2073.M/3127.PZW.L-60	PZW DIN links	Grt.	52,69 €	62,70 €
23205	1803.KL/2073.M/3127.PZW.R-60	PZW DIN rechts	Grt.	52,69 €	62,70 €
32966	1803.KL/2073.M/3127/GK.PZW.L-60	PZW DIN links	Grt.	52,69 €	62,70 €
32967	1803.KL/2073.M/3127/GK.PZW.R-60	PZW DIN rechts	Grt.	52,69 €	62,70 €
23207	1803.KL/2073.M-60	Drückerpaar	Paar	36,97 €	44,00 €

1.1 2073.M KL3 – ROSETTENGARNITUR



Klasse 3 – Edelstahl – fest/drehbar gelagert mit Metall/Kunststoff-Unterkonstruktion

BASIC 04
1804.KL/2073.MI
EN 1906 Klasse 3
Edelstahl matt



Knopf 3126 Knopf 3127 BAD Rosette

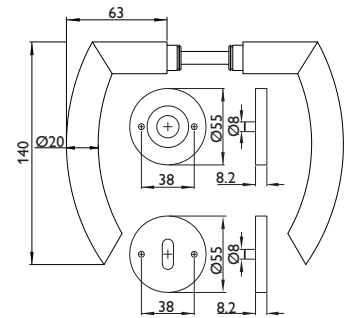

Technische Details:

inkl. Befestigungsmaterial, passend für Türstärke 37–48 mm, 8 mm Vierkantstift, Zubehör-Set für abweichende Türstärken finden Sie auf Seite 30

Nummer	Artikelnummer	Ausführung	ME	o. MwSt.	inkl. MwSt.
23208	1804.KL/2073.MI.BB-60	BB	Grt.	36,97 €	44,00 €
23212	1804.KL/2073.MI.PZ-60	PZ	Grt.	36,97 €	44,00 €
23211	1804.KL/2073.MI.OL-60	OL	Grt.	36,97 €	44,00 €
33083	1804.KL/2073.MI.RZ-60	RZ	Grt.	36,97 €	44,00 €
23215	1804.KL/2073.MI/RW.BAD-60	Bad mit rot/weiß Anzeige	Grt.	52,69 €	62,70 €
23409	1804.KL/2073.MI/3221/3216.BAD-60	Bad mit großem Riegel	Grt.	52,69 €	62,70 €
23213	1804.KL/2073.MI/3127.PZW.L-60	PZW DIN links	Grt.	52,69 €	62,70 €
23214	1804.KL/2073.MI/3127.PZW.R-60	PZW DIN rechts	Grt.	52,69 €	62,70 €
37879	1804.KL/2073.MI/3126/GK.PZW.L-60	PZW DIN links	Grt.	73,36 €	87,30 €
37880	1804.KL/2073.MI/3126/GK.PZW.R-60	PZW DIN rechts	Grt.	73,36 €	87,30 €
23216	1804.KL/2073.MI-60	Drückerpaar	Paar	36,97 €	44,00 €

BASIC 06
1806.KL/2073.M
EN 1906 Klasse 3
Edelstahl matt



Knopf 3127 BAD Rosette

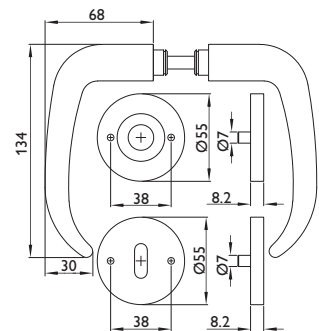

Technische Details:

inkl. Befestigungsmaterial, passend für Türstärke 37–48 mm, 8 mm Vierkantstift, Zubehör-Set für abweichende Türstärken finden Sie auf Seite 30

Nummer	Artikelnummer	Ausführung	ME	o. MwSt.	inkl. MwSt.
23217	1806.KL/2073.MI.BB-60	BB	Grt.	50,08 €	59,60 €
23221	1806.KL/2073.MI.PZ-60	PZ	Grt.	50,08 €	59,60 €
23220	1806.KL/2073.MI.OL-60	OL	Grt.	50,08 €	59,60 €
33086	1806.KL/2073.MI.RZ-60	RZ	Grt.	50,08 €	59,60 €
23224	1806.KL/2073.MI/RW.BAD-60	Bad mit rot/weiß Anzeige	Grt.	63,28 €	75,30 €
23410	1806.KL/2073.MI/3221/3216.BAD-60	Bad mit großem Riegel	Grt.	63,28 €	75,30 €
23222	1806.KL/2073.MI/3127.PZW.L-60	PZW DIN links	Grt.	63,28 €	75,30 €
23223	1806.KL/2073.MI/3127.PZW.R-60	PZW DIN rechts	Grt.	63,28 €	75,30 €
23225	1806.KL/2073.MI-60	Drückerpaar	Paar	50,08 €	59,60 €



BASIC 07
1807.KL/2073.MI
EN 1906 Klasse 3
Edelstahl matt



Knopf 3127

BAD Rosette

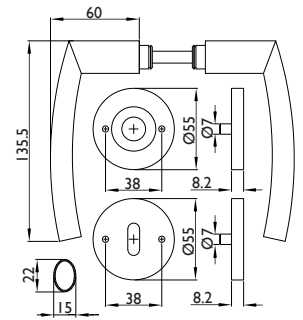

Technische Details:

inkl. Befestigungsmaterial, passend für Türstärke 37–48 mm,
8 mm Vierkantstift, Zubehör-Set für abweichende Türstärken finden Sie auf Seite 30

Nummer	Artikelnummer	Ausführung	ME	o. MwSt.	inkl. MwSt.
29187	1807.KL/2073.MI.BB-60	BB	Grt.	85,29 €	101,50 €
29191	1807.KL/2073.MI.PZ-60	PZ	Grt.	85,29 €	101,50 €
29190	1807.KL/2073.MI.OL-60	OL	Grt.	85,29 €	101,50 €
29197	1807.KL/2073.MI/RW.BAD-60	Bad mit rot/weiß Anzeige	Grt.	112,61 €	134,00 €
29195	1807.KL/2073.MI/3221/3216.BAD-60	Bad mit großem Riegel	Grt.	112,61 €	134,00 €
29192	1807.KL/2073.MI/3127.PZW.L-60	PZW DIN links	Grt.	112,61 €	134,00 €
29193	1807.KL/2073.MI/3127.PZW.R-60	PZW DIN rechts	Grt.	112,61 €	134,00 €
29198	1807.KL/2073.MI-60	Drückerpaar	Paar	71,43 €	85,00 €

BASIC 08
1808.KL/2073.MI
EN 1906 Klasse 3
Edelstahl matt



Knopf 3127

BAD Rosette

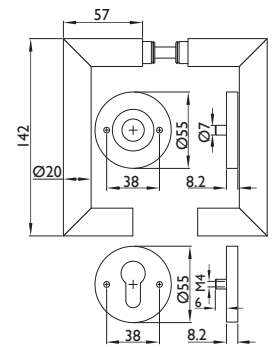

Technische Details:

inkl. Befestigungsmaterial, passend für Türstärke 37–48 mm,
8 mm Vierkantstift, Zubehör-Set für abweichende Türstärken finden Sie auf Seite 30

Nummer	Artikelnummer	Ausführung	ME	o. MwSt.	inkl. MwSt.
23226	1808.KL/2073.MI.BB-60	BB	Grt.	43,61 €	51,90 €
23230	1808.KL/2073.MI.PZ-60	PZ	Grt.	43,61 €	51,90 €
23229	1808.KL/2073.MI.OL-60	OL	Grt.	43,61 €	51,90 €
23233	1808.KL/2073.MI/RW.BAD-60	Bad mit rot/weiß Anzeige	Grt.	59,16 €	70,40 €
23411	1808.KL/2073.MI/3221/3216.BAD-60	Bad mit großem Riegel	Grt.	59,16 €	70,40 €
23231	1808.KL/2073.MI/3127.PZW.L-60	PZW DIN links	Grt.	59,16 €	70,40 €
23232	1808.KL/2073.MI/3127.PZW.R-60	PZW DIN rechts	Grt.	59,16 €	70,40 €
23234	1808.KL/2073.MI-60	Drückerpaar	Paar	43,61 €	51,90 €

1.1 2073.M KL3 – ROSETTENGARNITUR



Montagezubehör für abweichende Türstärken

Montageset
Drückergarnitur
2073.M Klasse 3

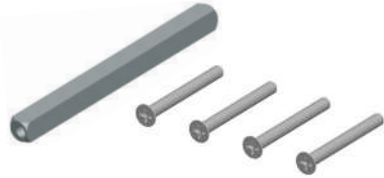

Technische Details:

4x M4 Schrauben, für Stütznocken Ø 7 mm,
8 mm Vierkant-Lochstift mit beidseitiger stirnseitiger Lochbohrung

Nummer	Artikelnummer	Vierkant	Türstärke	ME	o. MwSt.	inkl. MwSt.
19976	4373.KL/DG.37/46*	8 mm	37 bis 46 mm	Set	3,77 €	4,50 €
19977	4373.KL/DG.47/56*	8 mm	47 bis 56 mm	Set	3,77 €	4,50 €
19978	4373.KL/DG.57/66	8 mm	57 bis 66 mm	Set	7,82 €	9,30 €
19979	4373.KL/DG.67/76	8 mm	67 bis 76 mm	Set	7,82 €	9,30 €

Montageset
Wechselgarnitur
2073.M Klasse 3

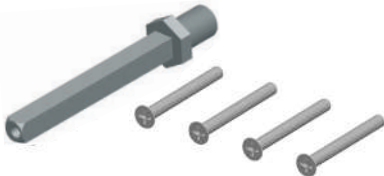

Technische Details:

4x M4 Schrauben, für Stütznocken Ø 7 mm,
8 mm Vierkant-Wechselstift

Nummer	Artikelnummer	Vierkant	Türstärke	ME	o. MwSt.	inkl. MwSt.
19983	4373.KL/WG.47/56*	8 mm	47 bis 56 mm	Set	3,77 €	4,50 €
19981	4373.KL/WG.57/66	8 mm	57 bis 66 mm	Set	9,41 €	11,20 €
19982	4373.KL/WG.67/76	8 mm	67 bis 76 mm	Set	9,41 €	11,20 €

*bei allen so gekennzeichneten Zubehörsets sind keine Stifte enthalten,
da der Standard-Stift, der den Garnituren beiligt, für diese Türstärken ausreicht



Zubehör optional

Rosetten
2073.M
Edelstahl matt

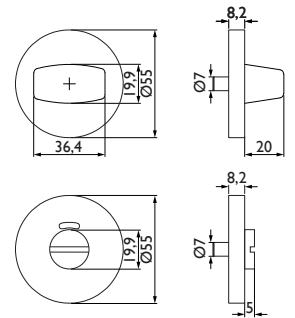

Technische Details:
inkl. Schrauben M4 x 50

Nummer	Artikelnummer	Ausführung	ME	o. MwSt.	inkl. MwSt.
23916	2073.M/KL.BB-60	BB	Paar	14,37 €	17,10 €
41691	2073.M/KL.BB-63	BB	Paar	19,92 €	23,70 €
23918	2073.M/KL.PZ-60	PZ	Paar	19,92 €	23,70 €
29272	2073.M/KL.PZ-63	PZ	Paar	19,92 €	23,70 €
24427	2073.M/KL/3221/3216.BAD-60	Bad	Paar	30,42 €	36,20 €
29274	2073.M/KL/3221/3216.BAD-63	Bad	Paar	48,24 €	57,40 €
23920	2073.M/KL.RW/3221/3216.BAD-60	Bad mit rot/weiß Anzeige	Paar	30,42 €	36,20 €
29275	2073.M/KL.RW/3221/3216.BAD-63	Bad mit rot/weiß Anzeige	Paar	48,24 €	57,40 €
24429	2073.M/KL.RZ-60	Rundzylinder 22 mm	Paar	14,37 €	17,10 €

Knöpfe
2073.M
Edelstahl matt

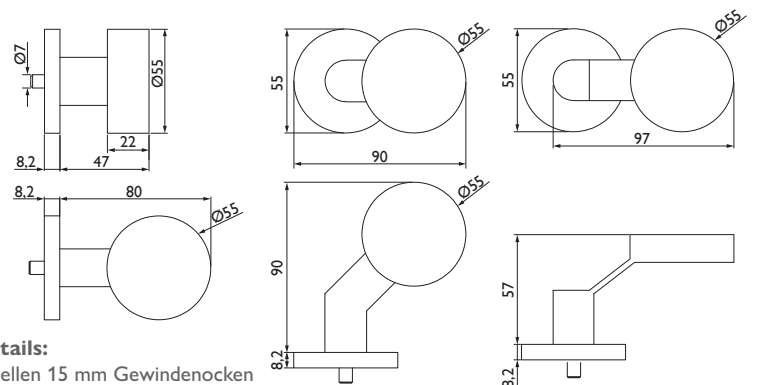

Technische Details:
Knöpfe mit speziellen 15 mm Gewindenocken

Nummer	Artikelnummer	Ausführung	ME	o. MwSt.	inkl. MwSt.
23919	2073.M/KL/3127.FIX-60	Knopf fest auf Rosette	Stück	26,22 €	31,20 €
29277	2073.M/KL/3127.FIX-63	Knopf fest auf Rosette	Stück	64,12 €	76,30 €
23749	2073.M/KL/3126.FIX-60	Knopf fest auf Rosette	Stück	33,11 €	39,40 €
28945	2073.M/KL/3126.LT-60	Knopf fest auf Rosette	Stück	33,11 €	39,40 €
32961	2073.M/KL/3127/GK.FIX-60	Knopf fest auf Rosette	Stück	26,22 €	31,20 €
27284	2073.M/KL/3126/GK.FIX-60	Knopf fest auf Rosette	Stück	34,71 €	41,30 €
27287	2073.M/KL/3126/GK.LT-60	Knopf fest auf Rosette	Stück	34,71 €	41,30 €
05175	3126.LT-60	Knopflochteil	Stück	27,82 €	33,10 €
05171	3127.LT-60	Knopflochteil	Stück	22,10 €	26,30 €

1.2 2073.KF KL3 – ROSETTENGARNITUR



Ausschreibungstext – Rosettensystem 2073.KF(I)
nach DIN EN 1906 Klasse 3/7
Material: Edelstahl

Türdrücker fest / drehbar gelagert auf einer Kunststoff-Unterkonstruktion für optimale Absorbierung axialer und radialer Kräfte bei vielbegangenen Türen.

Modernes Rosettendesign, unsichtbar verschraubt.

Hochhaltefeder mit Drehbegrenzung für waagerechten Sitz der Drückerposition.
Drücker aus Edelstahl V2A Rohr.

Vierkant-Lochstift Stahl, verzinkt, Innensechskantschrauben mit Spitze für Lochstift und Gewindestopp für lockerungssichere Verbindung.

Rosettenunterkonstruktion aus Kunststoff mit Gewinde- bzw. Durchgangsnocken, optimale Clipfunktion durch integrierten Kunststoffeinsatz mit 4 Clippunkten.

Einfache Montage mit lockerungssicheren Gewindeschrauben inkl. Gewindestopp.

Großer, leicht bedienbarer WC Riegel / Notöffnung mit fest / drehbarer Kunststofflagerung und optional mit rot / weiß Anzeige als Badausführung.

Technische Details:

- Drücker fest / drehbar gelagert mit Hochhaltefeder
- Kunststoff-Unterkonstruktion mit Kunststoffclip für sicheren Halt der Deckrosetten
- verdeckte Schraubbefestigung mit Gewindeschrauben
- alle Schrauben mit Gewindestopp
- einfache und schnelle Montage
- Lochstift & passende Innensechskantschrauben mit Spitze für lockerungssichere Drückerbefestigung

Alle Schrauben mit Gewindestopp

Metall / Kunststoff-Unterkonstruktion mit Kunststoffclip für sicheren Halt der Deckrosetten

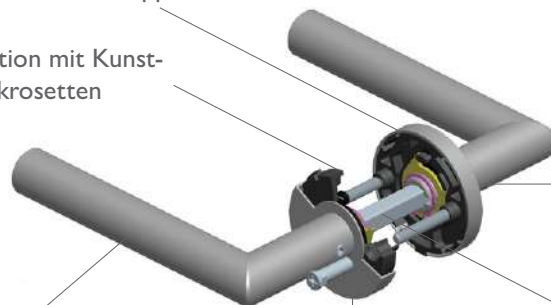

Einfache & schnelle Montage

Drücker fest / drehbar gelagert mit Hochhaltefeder

Lochstift & passende Innensechskantschrauben mit Spitze für lockerungssichere Drückerbefestigung

Verdeckte Schraubbefestigung mit Gewindeschrauben

Die Wahl des geeigneten Produktes für den jeweiligen Anwendungsbereich liegt in der Entscheidung des jeweiligen Fachbetriebes oder Planers.



Produktqualität
Türdrückergarnituren

QM 354: 2018

Reg.-Nr.: 230SB 9018439

ZERTIFIZIERT

Klassifizierung gemäß EN 1906: 2012

Ge- brauchs- kategorie	Dauerhaf- tigkeit	Türmasse	Feuerbe- ständigkeit	Sicherheit	Korrosi- onsbestän- digkeit	Einbruch- schutz	Ausfüh- rungsart
3	7	-/-	0	0	3*	0	B

* Korrosionsbeständigkeit auf Kl. 5 positiv geprüft



Modellübersicht 2073.KF(I)

MOON – 1231



Seite 34



BASIC 01 – 1801



Seite 34



BASIC 02 – 1802



Seite 35



BASIC 03 – 1803



Seite 35



BASIC 04 – 1804



Seite 36



BASIC 06 – 1806



Seite 36



BASIC 07 – 1807



Seite 37



1.2 2073.KF KL3 – ROSETTENGARNITUR



Klasse 3 – Edelstahl – fest/drehbar gelagert mit Metall/Kunststoff-Unterkonstruktion

MOON

1231.KL/2073.KFI

EN 1906 Klasse 3

Edelstahl matt



Knopf 3126

Knopf 3127

BAD Rosette

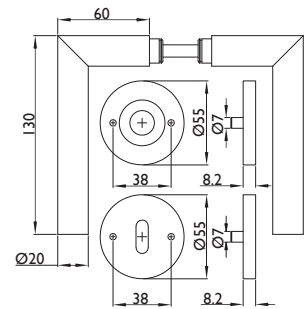

Technische Details:

fest/drehb. mit Rückholfeder, inkl. Befestigungsmaterial, passend für Türstärke 37–48 mm, 8 mm Vierkantstift, Zubehör-Set für abweichende Türstärken finden Sie auf Seite 38

Nummer	Artikelnummer	Ausführung	ME	o. MwSt.	inkl. MwSt.
44060	1231.KL/2073.KFI.BB-60	BB	Grt.	24,37 €	29,00 €
44061	1231.KL/2073.KFI.PZ-60	PZ	Grt.	24,37 €	29,00 €
44062	1231.KL/2073.KFI.OL-60	OL	Grt.	37,98 €	45,20 €
44069	1231.KL/2073.KFI/3221/3216.BAD-60	Bad	Grt.	24,37 €	29,00 €
44070	1231.KL/2073.KFI/RW.BAD-60	Bad mit rot/weiß Anzeige	Grt.	37,98 €	45,20 €
44067	1231.KL/2073.KFI/3127.PZW.L-60	PZW DIN links	Grt.	37,98 €	45,20 €
44068	1231.KL/2073.KFI/3127.PZW.R-60	PZW DIN rechts	Grt.	37,98 €	45,20 €
44063	1231.KL/2073.KFI/3126.PZW.L-60	PZW DIN links	Grt.	42,27 €	50,30 €
44064	1231.KL/2073.KFI/3126.PZW.R-60	PZW DIN rechts	Grt.	42,27 €	50,30 €
44065	1231.KL/2073.KFI/3126/GK.PZW.L-60	PZW DIN links	Grt.	43,28 €	51,50 €
44066	1231.KL/2073.KFI/3126/GK.PZW.R-60	PZW DIN rechts	Grt.	43,28 €	51,50 €
44059	1231.KL/2073.KFI-60	Drückerpaar	Paar	21,18 €	25,20 €

BASIC 01

1801.KL/2073.KF

EN 1906 Klasse 3

Edelstahl matt



Knopf 3126

Knopf 3127

BAD Rosette

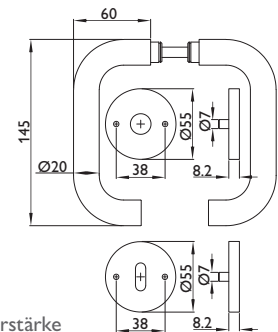

Technische Details:

fest/drehb. mit Rückholfeder, inkl. Befestigungsmaterial, passend für Türstärke 37–48 mm, 8 mm Vierkantstift, Zubehör-Set für abweichende Türstärken finden Sie auf Seite 38

Nummer	Artikelnummer	Ausführung	ME	o. MwSt.	inkl. MwSt.
44074	1801.KL/2073.KF.BB-60	BB	Grt.	24,37 €	29,00 €
44075	1801.KL/2073.KF.PZ-60	PZ	Grt.	24,37 €	29,00 €
44076	1801.KL/2073.KF.OL-60	OL	Grt.	24,37 €	29,00 €
44083	1801.KL/2073.KF/3221/3216.BAD-60	Bad	Grt.	37,98 €	45,20 €
44084	1801.KL/2073.KF/RW.BAD-60	Bad mit rot/weiß Anzeige	Grt.	37,98 €	45,20 €
44081	1801.KL/2073.KF/3127.PZW.L-60	PZW DIN links	Grt.	37,98 €	45,20 €
44082	1801.KL/2073.KF/3127.PZW.R-60	PZW DIN rechts	Grt.	37,98 €	45,20 €
44077	1801.KL/2073.KF/3126.PZW.L-60	PZW DIN links	Grt.	42,27 €	50,30 €
44078	1801.KL/2073.KF/3126.PZW.R-60	PZW DIN rechts	Grt.	42,27 €	50,30 €
44079	1801.KL/2073.KF/3126/GK.PZW.L-60	PZW DIN links	Grt.	43,28 €	51,50 €
44080	1801.KL/2073.KF/3126/GK.PZW.R-60	PZW DIN rechts	Grt.	43,28 €	51,50 €
44073	1801.KL/2073.KF-60	Drückerpaar	Paar	21,18 €	25,20 €



BASIC 02
1802.KL/2073.KFI
EN 1906 Klasse 3
Edelstahl matt



Knopf 3126 Knopf 3127 BAD Rosette

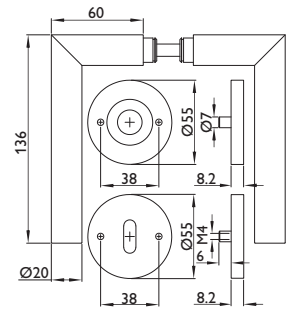

Technische Details:

fest / drehb. mit Rückholfeder, inkl. Befestigungsmaterial, passend für Türstärke 37–48 mm, 8 mm Vierkantstift, Zubehör-Set für abweichende Türstärken finden Sie auf Seite 38

Nummer	Artikelnummer	Ausführung	ME	o. MwSt.	inkl. MwSt.
44088	1802.KL/2073.KFI.BB-60	BB	Grt.	24,37 €	29,00 €
44089	1802.KL/2073.KFI.PZ-60	PZ	Grt.	24,37 €	29,00 €
44090	1802.KL/2073.KFI.OL-60	OL	Grt.	24,37 €	29,00 €
44097	1802.KL/2073.KFI/3221/3216.BAD-60	Bad	Grt.	37,98 €	45,20 €
44098	1802.KL/2073.KFI/RW.BAD-60	Bad mit rot/weiß Anzeige	Grt.	37,98 €	45,20 €
44095	1802.KL/2073.KFI/3127.PZW.L-60	PZW DIN links	Grt.	37,98 €	45,20 €
44096	1802.KL/2073.KFI/3127.PZW.R-60	PZW DIN rechts	Grt.	37,98 €	45,20 €
44091	1802.KL/2073.KFI/3126.PZW.L-60	PZW DIN links	Grt.	42,27 €	50,30 €
44092	1802.KL/2073.KFI/3126.PZW.R-60	PZW DIN rechts	Grt.	42,27 €	50,30 €
44093	1802.KL/2073.KFI/3126/GK.PZW.L-60	PZW DIN links	Grt.	43,28 €	51,50 €
44094	1802.KL/2073.KFI/3126/GK.PZW.R-60	PZW DIN rechts	Grt.	43,28 €	51,50 €
44087	1802.KL/2073.KFI-60	Drückerpaar	Paar	21,18 €	25,20 €

BASIC 03
1803.KL/2073.KF
EN 1906 Klasse 3
Edelstahl matt



Knopf 3126 Knopf 3127 BAD Rosette

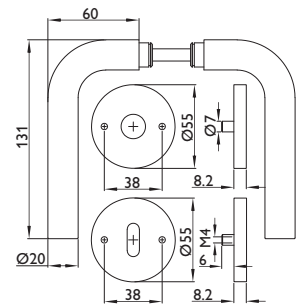

Technische Details:

fest / drehb. mit Rückholfeder, inkl. Befestigungsmaterial, passend für Türstärke 37–48 mm, 8 mm Vierkantstift, Zubehör-Set für abweichende Türstärken finden Sie auf Seite 38

Nummer	Artikelnummer	Ausführung	ME	o. MwSt.	inkl. MwSt.
44102	1803.KL/2073.KF.BB-60	BB	Grt.	24,37 €	29,00 €
44103	1803.KL/2073.KF.PZ-60	PZ	Grt.	24,37 €	29,00 €
44104	1803.KL/2073.KF.OL-60	OL	Grt.	24,37 €	29,00 €
44111	1803.KL/2073.KF/3221/3216.BAD-60	Bad	Grt.	37,98 €	45,20 €
44112	1803.KL/2073.KF/RW.BAD-60	Bad mit rot/weiß Anzeige	Grt.	37,98 €	45,20 €
44109	1803.KL/2073.KF/3127.PZW.L-60	PZW DIN links	Grt.	37,98 €	45,20 €
44110	1803.KL/2073.KF/3127.PZW.R-60	PZW DIN rechts	Grt.	37,98 €	45,20 €
44105	1803.KL/2073.KF/3126.PZW.L-60	PZW DIN links	Grt.	42,27 €	50,30 €
44106	1803.KL/2073.KF/3126.PZW.R-60	PZW DIN rechts	Grt.	42,27 €	50,30 €
44107	1803.KL/2073.KF/3126/GK.PZW.L-60	PZW DIN links	Grt.	43,28 €	51,50 €
44108	1803.KL/2073.KF/3126/GK.PZW.R-60	PZW DIN rechts	Grt.	43,28 €	51,50 €
44101	1803.KL/2073.KF-60	Drückerpaar	Paar	21,18 €	25,20 €



1.2 2073.KF KL3 – ROSETTENGARNITUR



Klasse 3 – Edelstahl – fest/drehbar gelagert mit Metall/Kunststoff-Unterkonstruktion

BASIC 04
1804.KL/2073.KFI
EN 1906 Klasse 3
Edelstahl matt



Knopf 3126 Knopf 3127 BAD Rosette

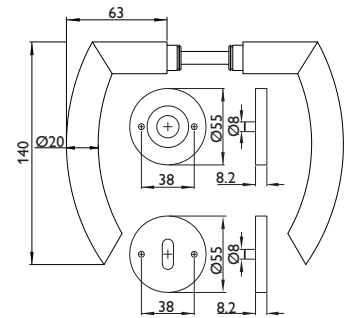

Technische Details:

fest/drehb. mit Rückholfeder, inkl. Befestigungsmaterial, passend für Türstärke 37–48 mm, 8 mm Vierkantstift, Zubehör-Set für abweichende Türstärken finden Sie auf Seite 38

Nummer	Artikelnummer	Ausführung	ME	o. MwSt.	inkl. MwSt.
44116	1804.KL/2073.KFI.BB-60	BB	Grt.	24,37 €	29,00 €
44117	1804.KL/2073.KFI.PZ-60	PZ	Grt.	24,37 €	29,00 €
44118	1804.KL/2073.KFI.OL-60	OL	Grt.	24,37 €	29,00 €
44125	1804.KL/2073.KFI/3221/3216.BAD-60	Bad	Grt.	37,98 €	45,20 €
44126	1804.KL/2073.KFI/RW.BAD-60	Bad mit rot/weiß Anzeige	Grt.	37,98 €	45,20 €
44123	1804.KL/2073.KFI/3127.PZW.L-60	PZW DIN links	Grt.	37,98 €	45,20 €
44124	1804.KL/2073.KFI/3127.PZW.R-60	PZW DIN rechts	Grt.	37,98 €	45,20 €
44119	1804.KL/2073.KFI/3126.PZW.L-60	PZW DIN links	Grt.	42,27 €	50,30 €
44120	1804.KL/2073.KFI/3126.PZW.R-60	PZW DIN rechts	Grt.	42,27 €	50,30 €
44121	1804.KL/2073.KFI/3126/GK.PZW.L-60	PZW DIN links	Grt.	43,28 €	51,50 €
44122	1804.KL/2073.KFI/3126/GK.PZW.R-60	PZW DIN rechts	Grt.	43,28 €	51,50 €
44115	1804.KL/2073.KFI-60	Drückerpaar	Paar	21,18 €	25,20 €

BASIC 06
1806.KL/2073.KFI
EN 1906 Klasse 3
Edelstahl matt



Knopf 3126 Knopf 3127 BAD Rosette

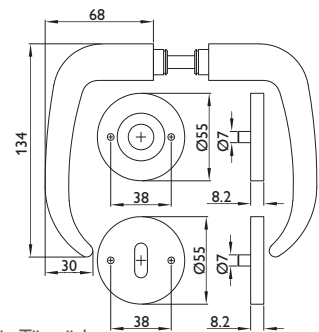

Technische Details:

fest/drehb. mit Rückholfeder, inkl. Befestigungsmaterial, passend für Türstärke 37–48 mm, 8 mm Vierkantstift, Zubehör-Set für abweichende Türstärken finden Sie auf Seite 38

Nummer	Artikelnummer	Ausführung	ME	o. MwSt.	inkl. MwSt.
44130	1806.KL/2073.KFI.BB-60	BB	Grt.	49,58 €	59,00 €
44131	1806.KL/2073.KFI.PZ-60	PZ	Grt.	49,58 €	59,00 €
44132	1806.KL/2073.KFI.OL-60	OL	Grt.	49,58 €	59,00 €
44139	1806.KL/2073.KFI/3221/3216.BAD-60	Bad	Grt.	62,18 €	74,00 €
44140	1806.KL/2073.KFI/RW.BAD-60	Bad mit rot/weiß Anzeige	Grt.	62,18 €	74,00 €
44137	1806.KL/2073.KFI/3127.PZW.L-60	PZW DIN links	Grt.	62,18 €	74,00 €
44138	1806.KL/2073.KFI/3127.PZW.R-60	PZW DIN rechts	Grt.	62,18 €	74,00 €
44133	1806.KL/2073.KFI/3126.PZW.L-60	PZW DIN links	Grt.	67,48 €	80,30 €
44134	1806.KL/2073.KFI/3126.PZW.R-60	PZW DIN rechts	Grt.	67,48 €	80,30 €
44135	1806.KL/2073.KFI/3126/GK.PZW.L-60	PZW DIN links	Grt.	68,57 €	81,60 €
44136	1806.KL/2073.KFI/3126/GK.PZW.R-60	PZW DIN rechts	Grt.	68,57 €	81,60 €
44129	1806.KL/2073.KFI-60	Drückerpaar	Paar	46,39 €	55,20 €



BASIC 07
1807.KL/2073.KFI
EN 1906 Klasse 3
Edelstahl matt

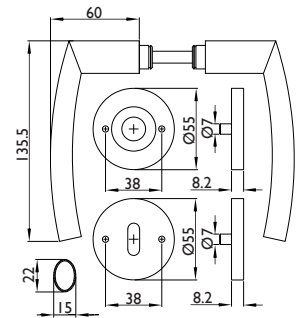

Technische Details:

fest/drehb. mit Rückholfeder, inkl. Befestigungsmaterial, passend für Türstärke 37–48 mm, 8 mm Vierkantstift, Zubehör-Set für abweichende Türstärken finden Sie auf Seite 38

Nummer	Artikelnummer	Ausführung	ME	o. MwSt.	inkl. MwSt.
44144	1807.KL/2073.KFI.BB-60	BB	Grt.	30,67 €	36,50 €
44145	1807.KL/2073.KFI.PZ-60	PZ	Grt.	30,67 €	36,50 €
44146	1807.KL/2073.KFI.OL-60	OL	Grt.	24,37 €	29,00 €
44153	1807.KL/2073.KFI/3221/3216.BAD-60	Bad	Grt.	30,67 €	36,50 €
44154	1807.KL/2073.KFI/RW.BAD-60	Bad mit rot/weiß Anzeige	Grt.	44,29 €	52,70 €
44151	1807.KL/2073.KFI/3127.PZW.L-60	PZW DIN links	Grt.	44,29 €	52,70 €
44152	1807.KL/2073.KFI/3127.PZW.R-60	PZW DIN rechts	Grt.	44,29 €	52,70 €
44147	1807.KL/2073.KFI/3126.PZW.L-60	PZW DIN links	Grt.	49,58 €	59,00 €
44148	1807.KL/2073.KFI/3126.PZW.R-60	PZW DIN rechts	Grt.	49,58 €	59,00 €
44149	1807.KL/2073.KFI/3126/GK.PZW.L-60	PZW DIN links	Grt.	50,67 €	60,30 €
44150	1807.KL/2073.KFI/3126/GK.PZW.R-60	PZW DIN rechts	Grt.	50,67 €	60,30 €
44143	1807.KL/2073.KFI-60	Drückerpaar	Paar	28,66 €	34,10 €

1.2 2073.KF KL3 – ROSETTENGARNITUR



Montagezubehör für abweichende Türstärken

Montageset
Drückergarnitur
2073.KF Klasse 3



Technische Details:

4x M5 Schrauben, für Stütznocken Ø 8 mm,
8 mm Vierkant-Lochstift mit beidseitiger stirnseitiger Lochbohrung

Nummer	Artikelnummer	Vierkant	Türstärke	ME	o. MwSt.	inkl. MwSt.
45315	4373.KF/DG.37/48/M5*	8 mm	37 bis 48 mm	Set	3,77 €	4,50 €
45316	4373.KF/DG.42/53/M5*	8 mm	42 bis 53 mm	Set	3,77 €	4,50 €
45317	4373.KF/DG.52/63/M5	8 mm	52 bis 63 mm	Set	7,82 €	9,30 €
45318	4373.KF/DG.62/73/M5	8 mm	62 bis 73 mm	Set	7,82 €	9,30 €
45319	4373.KF/DG.72/83/M5	8 mm	72 bis 83 mm	Set	7,82 €	9,30 €

Montageset
Wechselgarnitur
2073.KF Klasse 3

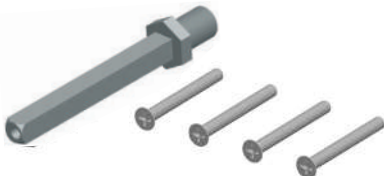

Technische Details:

4x M5 Schrauben, für Stütznocken Ø 8 mm,
8 mm Vierkant-Wechselstift

Nummer	Artikelnummer	Vierkant	Türstärke	ME	o. MwSt.	inkl. MwSt.
45320	4373.KF/WG.42/53/M5*	8 mm	42 bis 53 mm	Set	3,77 €	4,50 €
45321	4373.KF/WG.52/63/M5	8 mm	52 bis 63 mm	Set	9,41 €	11,20 €
45322	4373.KF/WG.62/73/M5	8 mm	62 bis 73 mm	Set	9,41 €	11,20 €
45323	4373.KF/WG.72/83/M5	8 mm	72 bis 83 mm	Set	9,41 €	11,20 €

*bei allen so gekennzeichneten Zubehörsets sind keine Stifte enthalten,
da der Standard-Stift, der den Garnituren beiligt, für diese Türstärken ausreicht



Zubehör optional

Rosetten
2073.KF
Edelstahl matt

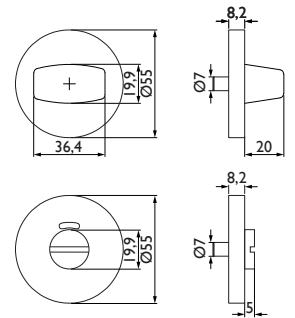

Technische Details:
inkl. Schrauben M4 x 50

Nummer	Artikelnummer	Ausführung	ME	o. MwSt.	inkl. MwSt.
44048	2073.KF/KL.BB-60	BB	Paar	9,66 €	11,50 €
44050	2073.KF/KL.PZ-60	PZ	Paar	9,66 €	11,50 €
44049	2073.KF/KL.OL-60	OL	Paar	9,66 €	11,50 €
44053	2073.KF/KL/3221/3216.BAD-60	Bad	Paar	22,35 €	26,60 €
44052	2073.KF/KL.RW/3221/3216.BAD-60	Bad mit rot/weiß Anzeige	Paar	22,35 €	26,60 €
44051	2073.KF/KL.RZ-60	Rundzylinder 22 mm	Paar	9,66 €	11,50 €

Knöpfe
2073.KF
Edelstahl matt

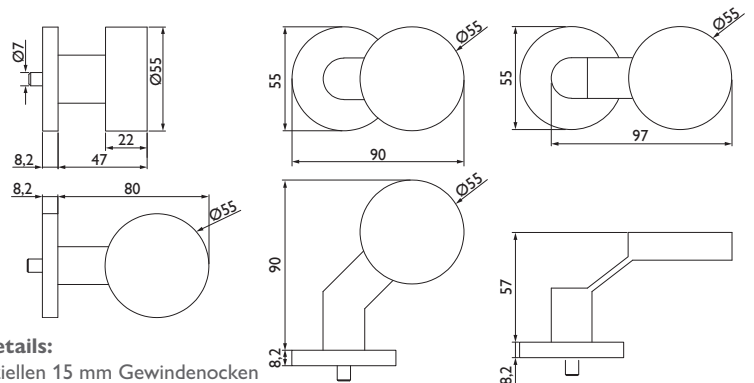

Technische Details:
Knöpfe mit speziellen 15 mm Gewindenocken

Nummer	Artikelnummer	Ausführung	ME	o. MwSt.	inkl. MwSt.
44054	2073.KF/KL/3126.FIX-60	Knopf fest auf Rosette	Stück	33,11 €	39,40 €
44056	2073.KF/KL/3126/GK.FIX-60	Knopf fest auf Rosette	Stück	34,71 €	41,30 €
44058	2073.KF/KL/3127.FIX-60	Knopf fest auf Rosette	Stück	26,22 €	31,20 €
44055	2073.KF/KL/3126.LT-60	Knopf drehbar auf Rosette	Stück	33,11 €	39,40 €
44057	2073.KF/KL/3126/GK.LT-60	Knopf drehbar auf Rosette	Stück	34,71 €	41,30 €
05175	3126.LT-60	Knopflochteil	Stück	27,82 €	33,10 €
05171	3127.LT-60	Knopflochteil	Stück	22,10 €	26,30 €

1.7 2002.U KL4 – LANGSCHILDGARNITUR



Ausschreibungstext – Langschildgarnitur 2002.U(I)
 Klasse 4 nach DIN EN 1906
 Material: Edelstahl

Türdrücker fest/drehbar gelagert auf Metall-Unterkonstruktion für optimale Absorbierung axialer und radialer Kräfte bei vielbegangenen Türen.

Modernes Schilddesign, unsichtbar verschraubt.

Hochhaltefeder mit Drehbegrenzung für waagerechten Sitz der Drückerposition.

Drücker aus Edelstahl V2A.

Vierkant-Vollstift Stahl, verzinkt, Innensechskantschrauben mit Ringschneide und Gewindestopp für lockerungssichere Verbindung.

Schildunterkonstruktion aus Stahl, verzinkt. Einfache Montage mit lockerungssicheren Hülsenschrauben inkl. Gewindestopp.

Großer, leicht bedienbarer WC Riegel/Notöffnung mit fest/drehbarer Kunststofflagerung und optional mit rot/weiß Anzeige als Badausführung.



Technische Details:

- Drücker fest/drehbar gelagert mit Hochhaltefeder
- Metall-Unterkonstruktion mit Clipfunktion für sicheren Halt der Abdeckschilder
- verdeckte Schraubbefestigung mit Hülsenschrauben
- alle Schrauben mit Gewindestopp
- einfache und schnelle Montage
- Vollstift

Die Wahl des geeigneten Produktes für den jeweiligen Anwendungsbereich liegt in der Entscheidung des jeweiligen Fachbetriebes oder Planers.



Produktqualität
 Türdrückergarnituren

QM 354: 2018

ZERTIFIZIERT Reg.-Nr.: 230SB 9018439

Klassifizierung gemäß EN 1906: 2012

Ge- brauchs- kategorie	Dauerhaf- tigkeit	Türmasse	Feuerbe- ständigkeit	Sicherheit	Korrosi- onsbestän- digkeit	Einbruch- schutz	Ausfüh- rungsart
4	7	-/-	B1	0	4*	0	B

* Korrosionsbeständigkeit auf Kl. 5 positiv geprüft



Modellübersicht 2002.U(I)

BASIC 01 – 1801



Seite 42



BASIC 02 – 1802



Seite 42



BASIC 03 – 1803



Seite 43



BASIC 04 – 1804



Seite 43



1.7 2002.U KL4 – LANGSCHILDGARNITUR



Edelstahl – Klasse 4 – fest/drehbar gelagert mit Metall-Unterkonstruktion

BASIC 01
1801.KL4/2002.U
EN 1906 Klasse 4
Edelstahl matt

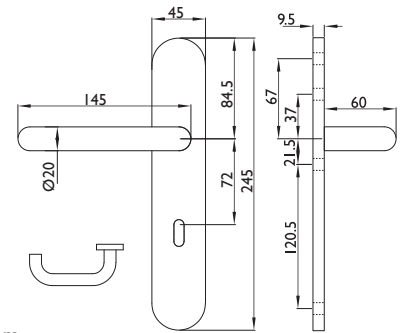

Technische Details:

inkl. Befestigungsmaterial, passend für Türstärke 37–50 mm,
8 mm Vierkantstift, Zubehör-Set für abweichende Türstärken finden Sie auf Seite 44

Nummer	Artikelnummer	Ausführung	ME	o. MwSt.	inkl. MwSt.
24724	1801.KL4/2002.U.BB-60	BB	Grt.	63,36 €	75,40 €
24726	1801.KL4/2002.U.PZ-60	PZ	Grt.	63,36 €	75,40 €
24725	1801.KL4/2002.U.OL-60	OL	Grt.	63,36 €	75,40 €
28950	1801.KL4/2002.U/3221/3216.BAD-60	BAD	Grt.	76,81 €	91,40 €
43473	1801.KL4/2002.U/RW.BAD-60	Bad mit rot/weiß Anzeige	Grt.	76,81 €	91,40 €
24729	1801.KL4/2002.U/3127.PZW.L-60	PZW DIN links	Grt.	76,81 €	91,40 €
24730	1801.KL4/2002.U/3127.PZW.R-60	PZW DIN rechts	Grt.	76,81 €	91,40 €

BASIC 02
1802.KL4/2002.U
EN 1906 Klasse 4
Edelstahl matt

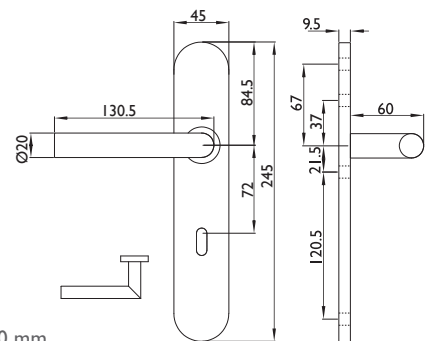

Technische Details:

inkl. Befestigungsmaterial, passend für Türstärke 37–50 mm,
8 mm Vierkantstift, Zubehör-Set für abweichende Türstärken finden Sie auf Seite 44

Nummer	Artikelnummer	Ausführung	ME	o. MwSt.	inkl. MwSt.
24731	1802.KL4/2002.U.I.BB-60	BB	Grt.	63,36 €	75,40 €
24733	1802.KL4/2002.U.I.PZ-60	PZ	Grt.	63,36 €	75,40 €
24732	1802.KL4/2002.U.I.OL-60	OL	Grt.	63,36 €	75,40 €
28954	1802.KL4/2002.U.I/3221/3216.BAD-60	BAD	Grt.	76,81 €	91,40 €
43474	1802.KL4/2002.U.I/RW.BAD-60	Bad mit rot/weiß Anzeige	Grt.	76,81 €	91,40 €
24736	1802.KL4/2002.U.I/3127.PZW.L-60	PZW DIN links	Grt.	76,81 €	91,40 €
24737	1802.KL4/2002.U.I/3127.PZW.R-60	PZW DIN rechts	Grt.	76,81 €	91,40 €



BASIC 03
1803.KL4/2002.U
EN 1906 Klasse 4
Edelstahl matt

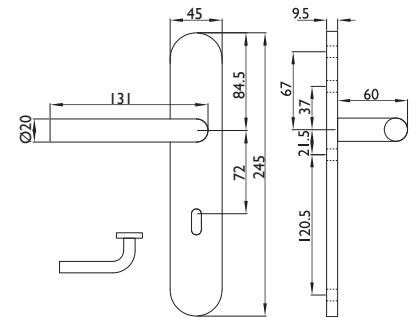

Technische Details:

inkl. Befestigungsmaterial, passend für Türstärke 37–50 mm, 8 mm Vierkantstift,
Zubehör-Set für abweichende Türstärken finden Sie auf Seite 44

Nummer	Artikelnummer	Ausführung	ME	o. MwSt.	inkl. MwSt.
24738	1803.KL4/2002.U.BB-60	BB	Grt.	63,36 €	75,40 €
24740	1803.KL4/2002.U.PZ-60	PZ	Grt.	63,36 €	75,40 €
24739	1803.KL4/2002.U.OL-60	OL	Grt.	63,36 €	75,40 €
28958	1803.KL4/2002.U/3221/3216.BAD-60	BAD	Grt.	76,81 €	91,40 €
43475	1803.KL4/2002.U/RW.BAD-60	Bad mit rot/weiß Anzeige	Grt.	76,81 €	91,40 €
24743	1803.KL4/2002.U/3127.PZW.L-60	PZW DIN links	Grt.	76,81 €	91,40 €
24744	1803.KL4/2002.U/3127.PZW.R-60	PZW DIN rechts	Grt.	76,81 €	91,40 €

BASIC 04
1804.KL4/2002.U
EN 1906 Klasse 4
Edelstahl matt

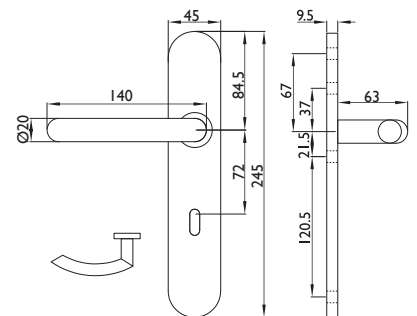

Technische Details:

inkl. Befestigungsmaterial, passend für Türstärke 37–50 mm, 8 mm Vierkantstift,
Zubehör-Set für abweichende Türstärken finden Sie auf Seite 44

Nummer	Artikelnummer	Ausführung	ME	o. MwSt.	inkl. MwSt.
24745	1804.KL4/2002.U.I.BB-60	BB	Grt.	63,36 €	75,40 €
24747	1804.KL4/2002.U.I.PZ-60	PZ	Grt.	63,36 €	75,40 €
24746	1804.KL4/2002.U.I.OL-60	OL	Grt.	63,36 €	75,40 €
28962	1804.KL4/2002.U.I/3221/3216.BAD-60	BAD	Grt.	76,81 €	91,40 €
43476	1804.KL4/2002.U.I/RW.BAD-60	Bad mit rot/weiß Anzeige	Grt.	76,81 €	91,40 €
24750	1804.KL4/2002.U.I/3127.PZW.L-60	PZW DIN links	Grt.	76,81 €	91,40 €
24751	1804.KL4/2002.U.I/3127.PZW.R-60	PZW DIN rechts	Grt.	76,81 €	91,40 €

1.7 2002.U KL4 – LANGSCHILDGARNITUR



Montagezubehör für abweichende Türstärken

Montageset
Drückergarnitur
2002.U Klasse 4

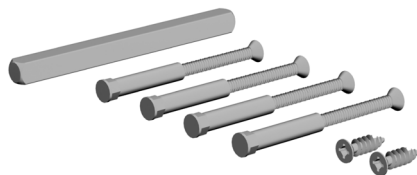

Technische Details:

4x M4 Schrauben, mit Gewindehülsen, 2x Bohrschrauben,
8 mm Vierkant-Vollstift

Nummer	Artikelnummer	Vierkant	Türstärke	ME	o. MwSt.	inkl. MwSt.
25092	4302.U/KL4.DG/45/58*	8 mm	45 bis 58 mm	Set	6,01 €	7,20 €
25093	4302.U/KL4.DG/55/68	8 mm	55 bis 68 mm	Set	10,25 €	12,20 €
25094	4302.U/KL4.DG/65/78	8 mm	65 bis 78 mm	Set	10,25 €	12,20 €
25095	4302.U/KL4.DG/75/88	8 mm	75 bis 88 mm	Set	10,25 €	12,20 €
25096	4302.U/KL4.DG/85/98	8 mm	85 bis 98 mm	Set	12,10 €	14,40 €

Montageset
Wechselgarnitur
2002.U Klasse 4

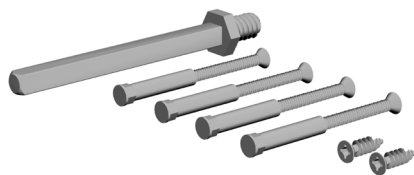

Technische Details:

4x M4 Schrauben, mit Gewindehülsen, 2x Bohrschrauben,
8 mm Vierkant-Wechselstift

Nummer	Artikelnummer	Vierkant	Türstärke	ME	o. MwSt.	inkl. MwSt.
25098	4302.U/KL4.WG/45/58*	8 mm	45 bis 58 mm	Set	6,01 €	7,20 €
25099	4302.U/KL4.WG/58/68	8 mm	58 bis 68 mm	Set	12,10 €	14,40 €
25100	4302.U/KL4.WG/65/78	8 mm	65 bis 78 mm	Set	12,10 €	14,40 €
25101	4302.U/KL4.WG/75/88	8 mm	75 bis 88 mm	Set	12,10 €	14,40 €
25102	4302.U/KL4.WG/85/98	8 mm	85 bis 98 mm	Set	12,10 €	14,40 €

*bei allen so gekennzeichneten Zubehörsets sind keine Stifte enthalten,
da der Standard-Stift, der den Garnituren beiligt, für diese Türstärken ausreicht



1.9 2002.KU KL4 – KURZSCHILDGARNITUREN



Ausschreibungstext – Kurzschildgarnitur 2002.KU(I)
 Klasse 4 nach DIN EN 1906
 Material: Edelstahl

Türdrücker fest/drehbar gelagert auf Metall-Unterkonstruktion für optimale Absorbierung axialer und radialer Kräfte bei vielbegangenen Türen.

Modernes Schilddesign, unsichtbar verschraubt.

Hochhaltefeder mit Drehbegrenzung für waagerechten Sitz der Drückerposition.

Drücker aus Edelstahl V2A.

Vierkant-Vollstift Stahl, verzinkt, Innensechskantschrauben mit Ringschneide und Gewindestopp für lockerungssichere Verbindung.

Schildunterkonstruktion aus Stahl, verzinkt. Einfache Montage mit lockerungssicheren Hülsenschrauben inkl. Gewindestopp.

Großer, leicht bedienbarer WC Riegel/Notöffnung mit fest/drehbarer Kunststofflagerung und optional mit rot/weiß Anzeige als Badausführung.



Technische Details:

- Drücker fest/drehbar gelagert mit Hochhaltefeder
- Metall-Unterkonstruktion mit Clipfunktion für sicheren Halt der Abdeckschilder
- verdeckte Schraubbefestigung mit Hülsenschrauben
- alle Schrauben mit Gewindestopp
- einfache und schnelle Montage
- Vollstift

Die Wahl des geeigneten Produktes für den jeweiligen Anwendungsbereich liegt in der Entscheidung des jeweiligen Fachbetriebes oder Planers.



Produktqualität
 Türdrückergarnituren

QM 354: 2018

Reg.-Nr.: 230SB 9018439

ZERTIFIZIERT

Klassifizierung gemäß EN 1906: 2012

Ge- brauchs- kategorie	Dauerhaf- tigkeit	Türmasse	Feuerbe- ständigkeit	Sicherheit	Korrosi- onsbestän- digkeit	Einbruch- schutz	Ausfüh- rungsart
4	7	-/-	B1	0	4*	0	B

* Korrosionsbeständigkeit auf Kl. 5 positiv geprüft



Modellübersicht 2002.KU(I)

BASIC 01 – 1801



Seite 48



BASIC 02 – 1802



Seite 50



BASIC 03 – 1803



Seite 48



BASIC 04 – 1804



Seite 49



BASIC 06 – 1806



Seite 49



BASIC 08 – 1808



Seite 50



1.9 2002.KU KL4 – KURZSCHILDGARNITUREN



Edelstahl – Klasse 4 – fest/drehbar gelagert mit Metall-Unterkonstruktion

BASIC 01
1801.KL4/2002.KU
EN 1906 Klasse 4
Edelstahl matt

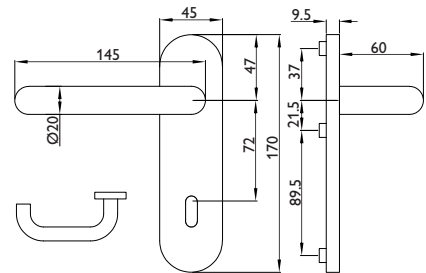

Technische Details:

inkl. Befestigungsmaterial, passend für Türstärke 37–50 mm, 8 mm Vierkantstift, Zubehör-Set für abweichende Türstärken finden Sie auf Seite 51

Nummer	Artikelnummer	Ausführung	ME	o. MwSt.	inkl. MwSt.
23350	1801.KL4/2002.KU.BB-60	BB	Grt.	61,93 €	73,70 €
23352	1801.KL4/2002.KU.PZ-60	PZ	Grt.	61,93 €	73,70 €
23351	1801.KL4/2002.KU.OL-60	OL	Grt.	61,93 €	73,70 €
28949	1801.KL4/2002.KU/RW.BAD-60	Bad mit rot/weiß Anzeige	Grt.	76,47 €	91,00 €
23353	1801.KL4/2002.KU/3127.PZW.L-60*	PZW DIN links	Grt.	76,47 €	91,00 €
23354	1801.KL4/2002.KU/3127.PZW.R-60*	PZW DIN rechts	Grt.	76,47 €	91,00 €

*optional mit anderer Knopfform lieferbar (siehe Seite 39)

BASIC 03
1803.KL4/2002.KU
EN 1906 Klasse 4
Edelstahl matt

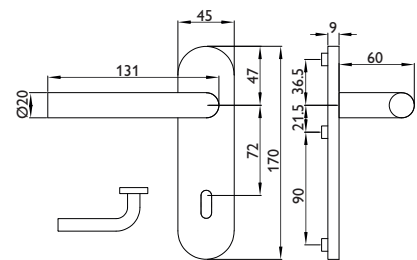

Technische Details:

inkl. Befestigungsmaterial, passend für Türstärke 37–50 mm, 8 mm Vierkantstift, Zubehör-Set für abweichende Türstärken finden Sie auf Seite 51

Nummer	Artikelnummer	Ausführung	ME	o. MwSt.	inkl. MwSt.
23364	1803.KL4/2002.KU.BB-60	BB	Grt.	61,93 €	73,70 €
23366	1803.KL4/2002.KU.PZ-60	PZ	Grt.	61,93 €	73,70 €
23365	1803.KL4/2002.KU.OL-60	OL	Grt.	61,93 €	73,70 €
28957	1803.KL4/2002.KU/RW.BAD-60	Bad mit rot/weiß Anzeige	Grt.	76,47 €	91,00 €
23367	1803.KL4/2002.KU/3127.PZW.L-60*	PZW DIN links	Grt.	76,47 €	91,00 €
23368	1803.KL4/2002.KU/3127.PZW.R-60*	PZW DIN rechts	Grt.	76,47 €	91,00 €

*optional mit anderer Knopfform lieferbar (siehe Seite 39)



BASIC 04
1804.KL4/2002.KUI
EN 1906 Klasse 4
Edelstahl matt



Knopfschild



BAD
mit rot/weiß Anzeige

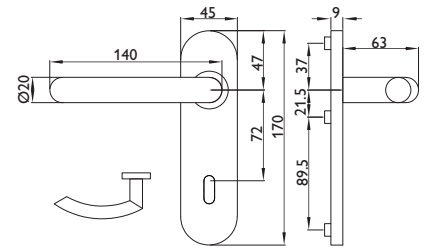

Technische Details:

inkl. Befestigungsmaterial, passend für Türstärke 37–50 mm, 8 mm Vierkantstift,
Zubehör-Set für abweichende Türstärken finden Sie auf Seite 51

Nummer	Artikelnummer	Ausführung	ME	o. MwSt.	inkl. MwSt.
23371	1804.KL4/2002.KUI.BB-60	BB	Grt.	61,93 €	73,70 €
23373	1804.KL4/2002.KUI.PZ-60	PZ	Grt.	61,93 €	73,70 €
23372	1804.KL4/2002.KUI.OL-60	OL	Grt.	61,93 €	73,70 €
28961	1804.KL4/2002.KUI/RW.BAD-60	Bad mit rot/weiß Anzeige	Grt.	76,47 €	91,00 €
23374	1804.KL4/2002.KUI/3127.PZW.L-60*	PZW DIN links	Grt.	76,47 €	91,00 €
23375	1804.KL4/2002.KUI/3127.PZW.R-60*	PZW DIN rechts	Grt.	76,47 €	91,00 €

*optional mit anderer Knopfform lieferbar (siehe Seite 39)

BASIC 06
1806.KL4/2002.KUI
EN 1906 Klasse 4
Edelstahl matt



Knopfschild



BAD
mit rot/weiß Anzeige

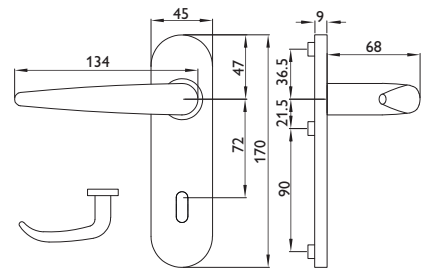

Technische Details:

inkl. Befestigungsmaterial, passend für Türstärke 37–50 mm, 8 mm Vierkantstift,
Zubehör-Set für abweichende Türstärken finden Sie auf Seite 51

Nummer	Artikelnummer	Ausführung	ME	o. MwSt.	inkl. MwSt.
24472	1806.KL4/2002.KUI.BB-60	BB	Grt.	78,57 €	93,50 €
24474	1806.KL4/2002.KUI.PZ-60	PZ	Grt.	78,57 €	93,50 €
24473	1806.KL4/2002.KUI.OL-60	OL	Grt.	78,57 €	93,50 €
28964	1806.KL4/2002.KUI/RW.BAD-60	Bad mit rot/weiß Anzeige	Grt.	93,28 €	111,00 €
24475	1806.KL4/2002.KUI/3127.PZW.L-60*	PZW DIN links	Grt.	93,28 €	111,00 €
24476	1806.KL4/2002.KUI/3127.PZW.R-60*	PZW DIN rechts	Grt.	93,28 €	111,00 €

*optional mit anderer Knopfform lieferbar (siehe Seite 39)

1.9 2002.KU KL4 – KURZSCHILDGARNITUREN



Edelstahl – Klasse 4 – fest/drehbar gelagert mit Metall-Unterkonstruktion

BASIC 02
1802.KL4/2002.KUI
EN 1906 Klasse 4
Edelstahl matt

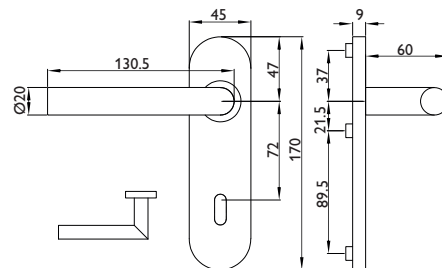

Technische Details:

inkl. Befestigungsmaterial, passend für Türstärke 37–50 mm, 8 mm Vierkantstift, Zubehör-Set für abweichende Türstärken finden Sie auf Seite 51

Nummer	Artikelnummer	Ausführung	ME	o. MwSt.	inkl. MwSt.
23357	1802.KL4/2002.KUI.BB-60	BB	Grt.	61,93 €	73,70 €
23359	1802.KL4/2002.KUI.PZ-60	PZ	Grt.	61,93 €	73,70 €
23358	1802.KL4/2002.KUI.OL-60	OL	Grt.	61,93 €	73,70 €
28953	1802.KL4/2002.KUI/RW.BAD-60	Bad mit rot/weiß Anzeige	Grt.	76,47 €	91,00 €
23360	1802.KL4/2002.KUI/3127.PZW.L-60*	PZW DIN links	Grt.	76,47 €	91,00 €
23361	1802.KL4/2002.KUI/3127.PZW.R-60*	PZW DIN rechts	Grt.	76,47 €	91,00 €

*optional mit anderer Knopfform lieferbar (siehe Seite 27)

BASIC 08
1808.KL4/2002.KUI
EN 1906 Klasse 4
Edelstahl matt

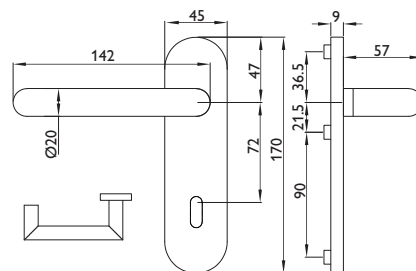

Technische Details:

inkl. Befestigungsmaterial, passend für Türstärke 37–50 mm, 8 mm Vierkantstift, Zubehör-Set für abweichende Türstärken finden Sie auf Seite 51

Nummer	Artikelnummer	Ausführung	ME	o. MwSt.	inkl. MwSt.
25123	1808.KL4/2002.KUI.BB-60	BB	Grt.	75,71 €	90,10 €
25125	1808.KL4/2002.KUI.PZ-60	PZ	Grt.	75,71 €	90,10 €
25124	1808.KL4/2002.KUI.OL-60	OL	Grt.	75,71 €	90,10 €
28966	1808.KL4/2002.KUI/RW.BAD-60	Bad mit rot/weiß Anzeige	Grt.	89,92 €	107,00 €
25126	1808.KL4/2002.KUI/3127.PZW.L-60*	PZW DIN links	Grt.	89,92 €	107,00 €
25127	1808.KL4/2002.KUI/3127.PZW.R-60*	PZW DIN rechts	Grt.	89,92 €	107,00 €

*optional mit anderer Knopfform lieferbar (siehe Seite 39)



Montagezubehör für abweichende Türstärken

Montageset Drückergarnitur 2002.KU Klasse 4

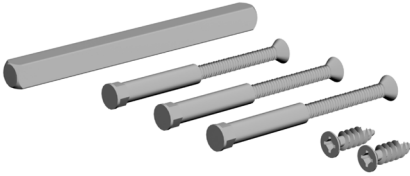

Technische Details:

3x M4 Schrauben mit Gewindehülsen, 2x Bohrschrauben,
8 mm Vierkant-Vollstift

Nummer	Artikelnummer	Vierkant	Türstärke	ME	o. MwSt.	inkl. MwSt.
25066	4302.KU/KL4.DG/37/48*	8 mm	37 bis 48 mm	Set	4,75 €	5,70 €
25067	4302.KU/KL4.DG/45/58*	8 mm	45 bis 58 mm	Set	4,75 €	5,70 €
25068	4302.KU/KL4.DG/55/68	8 mm	55 bis 68 mm	Set	9,16 €	10,90 €
25070	4302.KU/KL4.DG/65/78	8 mm	65 bis 78 mm	Set	9,16 €	10,90 €
25071	4302.KU/KL4.DG/75/88	8 mm	75 bis 88 mm	Set	9,16 €	10,90 €
25072	4302.KU/KL4.DG/85/98	8 mm	85 bis 98 mm	Set	10,84 €	12,90 €

Montageset Wechselgarnitur 2002.KU Klasse 4

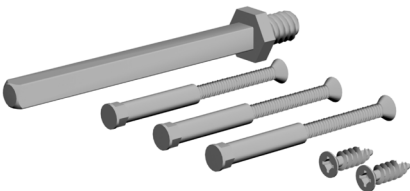

Technische Details:

3x M4 Schrauben mit Gewindehülsen, 2x Bohrschrauben,
8 mm Vierkant-Wechselstift

Nummer	Artikelnummer	Vierkant	Türstärke	ME	o. MwSt.	inkl. MwSt.
25073	4302.KU/KL4.WG/37/48*	8 mm	37 bis 48 mm	Set	4,75 €	5,70 €
25074	4302.KU/KL4.WG/45/58*	8 mm	45 bis 58 mm	Set	4,75 €	5,70 €
25075	4302.KU/KL4.WG/58/68	8 mm	58 bis 68 mm	Set	10,84 €	12,90 €
25069	4302.KU/KL4.WG/65/78	8 mm	65 bis 78 mm	Set	10,84 €	12,90 €
25077	4302.KU/KL4.WG/75/88	8 mm	75 bis 88 mm	Set	10,84 €	12,90 €
25078	4302.KU/KL4.WG/85/98	8 mm	85 bis 98 mm	Set	10,84 €	12,90 €

*bei allen so gekennzeichneten Zubehörsets sind keine Stifte enthalten,
da der Standard-Stift, der den Garnituren beiliegt, für diese Türstärken ausreicht



ZUVERLÄSSIGE BESCHLAGTECHNIK AUS TRADITION

HERMAT-METALLWAREN B. PORST GMBH

Seit 40 Jahren bietet Hermat eine umfangreiche Produktpalette auf höchstem Niveau. Kontinuität und Erfahrung sorgen für Zuverlässigkeit rund um den Bereich Beschlagtechnik für Türen und dem passenden Zubehör.

Dank großer Kundennähe und einer stetigen Optimierung der Produktionsabläufe konnten wir unsere Produktpalette marktgerecht verbessern und erweitern. Moderne Produktionstechniken sorgen für ein gleichbleibend optimales Preis-/Leistungsverhältnis. Interne Qualitätskontrollen schon während der Herstellung, ergänzt durch externe Prüfinstitute, geben Ihnen doppelte Sicherheit. Kundenorientierte Innovationen sorgen dafür, dass Beschläge von Hermat nicht kurzlebigen Trends folgen, sondern zeitgemäß im Design und zuverlässig in der Anwendung sind.

**Beschläge und Zubehör von Hermat verbinden geprüfte Qualität,
optimale Funktion und jahrelange Erfahrung auf höchstem Niveau.**



1.3 2073.M KL4 – ROSETTENGARNITUR



Ausschreibungstext – Rosettensystem 2073 M(l)
 Klasse 4 nach DIN EN 1906
 Material: Edelstahl

Türdrücker fest/drehbar gelagert auf einer Metall/Kunststoff-Unterkonstruktion für optimale Absorbierung axialer und radialer Kräfte bei vielbegangenen Türen.

Modernes Rosettendesign, verdeckt verschraubt.

Hochhaltefeder mit Drehbegrenzung für waagerechten Sitz der Drückerposition.

Drücker aus Edelstahl.

Vierkantstift Stahl verzinkt, Innensechskantschrauben mit Gewindestopp für lockerungssichere Verbindung.

Rosettenunterkonstruktion aus Stahl mit Gewinde- bzw. Durchgangsnocken.

Optimale Clipfunktion durch integrierten Kunststoffeinsatz mit 4 Clippunkten.

Einfache Montage mit lockerungssicheren Gewindeschrauben inkl. Gewindestopp.

Großer, leicht bedienbarer WC Riegel/Notöffnung mit fest/drehbarer Kunststofflagerung und optional mit rot/weiß Anzeige als Badausführung.

WC Stift - Arretierung mit Innensechskantschraube zum Austausch der WC Stifte auch bei größeren Türstärken. WC-Vierkant universell für 6, 7 und 8 mm einsetzbar durch beiliegende Hülsen mit Montagesicherung.

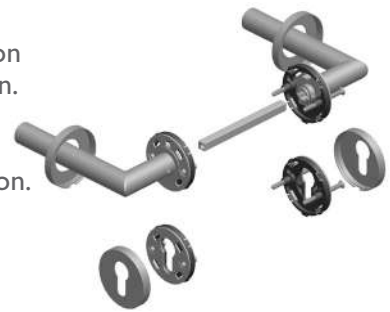

Technische Details:

- Drücker fest/drehbar gelagert mit Hochhaltefeder
- Metall/Kunststoff-Unterkonstruktion mit Kunststoffclip für sicheren Halt der Deckrosetten
- verdeckte Schraubbefestigung mit Gewindeschrauben
- alle Schrauben mit Gewindestopp
- einfache und schnelle Montage
- passend für Türstärken von 37–48 mm
- mit 1.000.000 Dauerfunktionszyklen geprüft und zertifiziert

Die Wahl des geeigneten Produktes für den jeweiligen Anwendungsbereich liegt in der Entscheidung des jeweiligen Fachbetriebes oder Planers.



Produktqualität
Türdrückergarnituren

QM 354 : 2018

ZERTIFIZIERT Reg.-Nr.: 230SB 8000244

Klassifizierung gemäß EN 1906: 2012

Ge- brauchs- kategorie	Dauerhaf- tigkeit	Türmasse	Feuerbe- ständigkeit	Sicherheit	Korrosi- onsbestän- digkeit	Einbruch- schutz	Ausfüh- rungsart
4	7*	-/-	B 1	1	4	0	B

*1.000.000 Betätigungsszyklen geprüft



1.4 2073.M FS + AP



Ausschreibungstext – Rosettensystem 2073 FS M(I)
Feuerschutz nach DIN 18273
Material: Edelstahl

Türdrücker fest/drehbar gelagert auf Metall/Kunststoff-Unterkonstruktion für optimale Absorbierung axialer und radialer Kräfte bei vielbegangenen Türen.

Modernes Rosettendesign, unsichtbar verschraubt.

Drückerrosettenunterkonstruktion ohne Hochhaltefeder.

Drücker aus Edelstahl V2A Profilrohr.

9 mm Vierkantstift, Stahl verzinkt; Innensechskantschrauben mit Gewindestopp für lockerungssichere Verbindung.

Rosettenunterkonstruktion aus Stahl mit Gewinde- bzw. Durchgangsnocken, optimale Clippfunktion durch integrierten Kunststoffeinsatz mit 4 Clippunkten.

Einfache Montage mit lockerungssicheren Gewindeschrauben inkl. Gewindestopp.

Schlüsselrosetten mit zusätzlicher Stahlabdeckung auf der Unterkonstruktion.

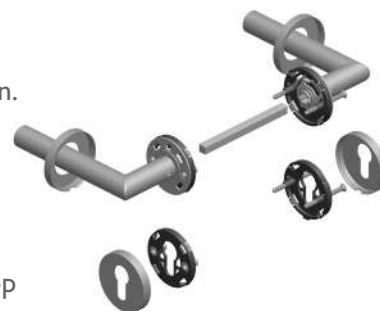

Technische Details:

- Drücker Feuerschutz fest/drehbar gelagert ohne Hochhaltefeder
- Metall/Kunststoff-Unterkonstruktion mit Kunststoffclip für sicheren Halt der Deckrosetten
- verdeckte Schraubbefestigung mit Gewindeschrauben
- alle Schrauben mit Gewindestopp
- einfache und schnelle Montage
- passend für Türstärken von 40–58 mm

Hinweis DIN EN 179:

Lt. DIN EN 179:2008 sind nur komplett zugelassene Verschlussysteme als Einheit zugelassen (Schloss, Beschlag, Schließblech). Bitte beachten Sie dies vor der Montage und besonders bei getrennter Lieferung der Komponenten.



In den Konformitätsbescheinigungen Nr. 0432-EN 179-ift 230 8000244 (MPA NRW) und Nr. 1309-EN 179 0284 u. 0287 (PIV Velbert) sind die zertifizierten Verschlusshersteller benannt, die mit unseren geprüften Drückermodellen eingesetzt werden können. Bitte fordern Sie das Zertifikat der Leistungsbeständigkeit EN 179:2008 beim jeweiligen Verschlusshersteller an.

Panikschlösser mit geteilter Nuss und Panikbeschläge sind für den Notfall konzipiert und nicht für Türen mit Dauerfunktion geeignet.

Die Wahl des geeigneten Produktes für den jeweiligen Anwendungsbereich liegt in der Entscheidung des jeweiligen Fachbetriebes oder Planers.



Türdrückergarnituren für
Feuerschutz- und
Rauchschutztüren
nach DIN 18273:1997

Zert.-Nr.: 235 8000244

1.4 2073.M FS + AP – ROSETTENGARNITUR







Übersicht Hermat Antipanik-Beschläge

EN 179 – Ergebnisprotokoll Nr. 12-000623-PR06; ift Rosenheim
 Übereinstimmungszertifikat Nr. 235-8000244-1-6

		Nummer	Artikelnummer
Modell 1801 / BASIC 01 	Kurzschild	25227	1801.AP/2006.KU.PZ-60
		25228	1801.AP/2006.KU.STAN/D.OL-60
	Langschild	37797	1801.AP/2002.U.PZ-60
		43615	1801.AP/2002.U.STAN/D.OL-60
	Quadratschild, einseitig unsichtbar verschraubt	28882	1801.AP/2004.PZ.L-60
		28883	1801.AP/2004.PZ.R-60
	Quadratschild, unsichtbar verschraubt	36585	1801.AP/2009.PZ-60
	Rundrosette	24871	1801.AP/2073.M/KT.PZ-60
		25150	1801.AP/2073.M/STAN/D.KT-60
	Ovalrosette	29859	1801/2085.AP-60
29858		1801/2085.AP.PZ-60	
Schutz-Langschild	45650	1801.AP/2089.KSH/EN2.PZ-60	
	33576	1801.AP/2089.KS/EN2.PZ-60	
	33577	1801.AP/2089.S/EN2.PZ-60	
	45651	1801.AP/2089.SH/EN2.PZ-60	
Modell 1811 / BASIC 11 	Rundrosette	41717	1811.AP/2073.M/STAN/D-60
41718		1811.AP/2073.M/KT.PZ-60	
Modell 1801.GK / BASIC 01 gekröpft 	Ovalrosette	29863	1801.GK/2085.AP-60
29862		1801.GK/2085.AP.PZ-60	
Modell 1805 / BASIC 05 	Ovalrosette	35872	1805/2085.AP-60
35871		1805/2085.AP.PZ-60	
Modell 1808 / BASIC 08 	Kurzschild	25236	1808.AP/2006.KUI/STAN/D.OL-60
		25235	1808.AP/2006.KUI.PZ-60
	Langschild	43402	1808.AP/2002.UI.PZ-60
	Quadratschild, unsichtbar verschraubt	36608	1808.AP/2009.PZ-60
	Rundrosette	25151	1808.AP/2073.MI/STAN/D.KT-60
		24872	1808.AP/2073.MI/KT.PZ-60
		44284	1808.AP/2073.M.PZ-72
		48216	1808.AP/2073.MI/KT.PZ-74PVD
	Ovalrosette	48217	1808.AP/2073.MI/STAN/D.KT-74PVD
		29861	1808/2085.AP-60
29860		1808/2085.AP.PZ-60	
Schutz-Langschild	45648	1808.AP/2089.KS/EN2.PZ-60	
	42479	1808.AP/2089.KSH/EN2.PZ-60	
	42480	1808.AP/2089.S/EN2.PZ-60	
	45649	1808.AP/2089.SH/EN2.PZ-60	



EN 179 – Ergebnisprotokoll Nr. 12-000623-PR06; ift Rosenheim
 Übereinstimmungszertifikat Nr. 235-8000244-1-6

		Nummer	Artikelnummer
Modell 1808.GK / BASIC 08 gekröpft 	Ovalrosette	29865	1808.GK/2085.AP-60
		29864	1808.GK/2085.AP.PZ-60
Modell 1809/BASIC 09 	Rundrosette	47563	1809.AP/2073.M.PZ-60
		47568	1809.AP/2073.MI/STAN/D.KT-60
Modell 1816/BASIC 06 	Kurzschild	35781	1816.AP/2006.KUI/STAN/D.OL-60
		35779	1816.AP/2006.KUI.PZ-60
	Rundrosette	32157	1816.AP/2073.M/3127/KT.PZW-60
		32156	1816.AP/2073.M/KL4.PZ-60
		32155	1816.AP/2073.M/STAN/D-60
	Ovalrosette	47071	1816.AP/2085.FS.LT-60
		48445	1816/2085.AP-60
	Schutzgarnitur	48444	1816/2085.AP.PZ-60
46819		1816.AP/2089.KS/EN2.PZ-60	
46820	1816.AP/2089.S/EN2.PZ-60		
	Modell 1816.GK / BASIC 06 gekröpft 	Ovalrosette	48433
48432		1816.GK/2085.AP.PZ-60	

Beschlagkombinationen im Sinne der EN 179 sind als bauaufsichtlich relevante Produkte mit erforderlicher EU- bzw. CE-Konformitätskennzeichnung zu bewerten. Sie bestehen aus Schloss, Beschlag und Schließblech und müssen gemeinsam geprüft und zertifiziert worden sein. Unsere Antipanik-Beschläge nach DIN EN 179 (DIN 18273) werden überwacht durch das ift Rosenheim und sind mit unserem Überwachungsvertrag/Prüfberichts Nummern in die Zertifikate der Leistungsbeständigkeit bei den folgenden Schlossherstellern eingetragen:

Bitte fordern Sie die Zertifikate der Leistungsbeständigkeit **direkt** beim jeweiligen Verschlusshersteller an. Diese dürfen nicht durch uns versendet werden.

Verschlusshersteller	Nummer des EU-Konformitätszertifikates der Leistungsbeständigkeit
BKS GmbH (GU), Velbert	0432-CPR-00029-03 MPA, 0432-CPR-00029-04 MPA
BMH Beyer & Müller GmbH & Co.KG, Velbert	0432-CPR-00082-01 MPA
C. Fuhr GmbH & Co. KG, Heiligenhaus	1309-CPR-0284 (PIV Velbert)
Geze GmbH, Leonberg	0757-CPR-229-7013137-54-2 (ift Rosenheim)
KFV Karl Fliether GmbH & Co. KG, Velbert	0432-CPR-00048-01 MPA
Sächsische Schlossfabrik GmbH, Groitzsch	1309-CPR-0287 (PIV Velbert)
Schulte Schlagbaum, Velbert	0432-CPR-00154-01 MPA
Wilka Schließtechnik GmbH, Velbert	0432-CPR-00005-02 MPA
Winkhaus GmbH, Meiningen	0432-CPR-00107-01 MPA
AMF ANDREAS MAIER GmbH & Co. KG, Fellbach	0432-CPR-00148-01 MPA

1.3 | 1.4 2073.M KL4 | FS + AP – ROSETTENGARNITUR

Modellübersicht 2073.M(l)

BASIC 01 – 1801



BASIC 02 – 1802



BASIC 02 – 1802



BASIC 03 – 1803



BASIC 04 – 1804



BASIC 06 – 1806



BASIC 07 – 1807



BASIC 08 – 1808



BASIC 08 – 1808



BASIC 09 – 1809



BASIC 11 – 1811



BASIC 16 – 1816





1.3 | 1.4 2073.M KL4 | FS + AP – ROSETTENGARNITUR



Edelstahl – Klasse 4, FS – fest/drehbar gelagert mit Metall/Kunststoff-UK

BASIC 01
1801.KL4/2073.M
EN 1906 Klasse 4
Edelstahl matt



Knopf 3126 Knopf 3127 BAD Rosette

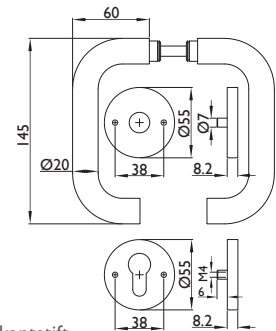

Technische Details:

inkl. Befestigungsmaterial, passend für Türstärke 37–48 mm, 8 mm Vierkantstift, Zubehör-Set für abweichende Türstärken finden Sie auf Seite 74

Nummer	Artikelnummer	Ausführung	ME	o. MwSt.	inkl. MwSt.
22040	1801.KL4/2073.M.BB-60	BB	Grt.	44,87 €	53,40 €
22041	1801.KL4/2073.M.PZ-60	PZ	Grt.	44,87 €	53,40 €
22042	1801.KL4/2073.M.OL-60	OL	Grt.	44,87 €	53,40 €
22043	1801.KL4/2073.M/RW.BAD-60	Bad mit rot/weiß Anzeige	Grt.	60,59 €	72,10 €
22044	1801.KL4/2073.M/3127.PZW.L-60	PZW DIN links*	Grt.	60,59 €	72,10 €
22045	1801.KL4/2073.M/3127.PZW.R-60	PZW DIN rechts*	Grt.	60,59 €	72,10 €
32198	1801.KL4/2073.M/3126.PZW.L-60	PZW DIN links*	Grt.	78,40 €	93,30 €
32199	1801.KL4/2073.M/3126.PZW.R-60	PZW DIN rechts*	Grt.	78,40 €	93,30 €
28839	1801.KL4/2073.M/3126/GK.PZW.L-60	PZW DIN links*	Grt.	78,49 €	93,40 €
28840	1801.KL4/2073.M/3126/GK.PZW.R-60	PZW DIN rechts*	Grt.	78,49 €	93,40 €
22037	1801.KL4/2073.M-60	Drückerpaar	Paar	44,87 €	53,40 €

*optional mit anderer Knopfform lieferbar (siehe Seite 75)

BASIC 01
1801.FS/2073.M
Edelstahl matt



Technische Details:

9 mm Vierkantstift, Zubehör-Set für abweichende Türstärken finden Sie auf Seite 74

Nummer	Artikelnummer	Ausführung	ME	o. MwSt.	inkl. MwSt.
24559	1801.FS/2073.M/KT.PZ-60	PZ	Grt.	63,28 €	75,30 €
24560	1801.FS/2073.M/3127/KT.PZW-60	PZW*	Grt.	73,61 €	87,60 €

*optional mit weiteren zugelassenen Knopfformen lieferbar (siehe Seite 75)

BASIC 01
1801.AP/2073.M
Antipanik
Edelstahl matt



Technische Details:

inkl. Befestigungsmaterial, passend für Türstärke: AP = 45–58 mm, AP Standflügel = 40–58 mm, 9 mm Vierkantstift, Zubehör-Set für abweichende Türstärken finden Sie auf Seite 74

Nummer	Artikelnummer	Ausführung	ME	o. MwSt.	inkl. MwSt.
24871	1801.AP/2073.M/KT.PZ-60	PZ mit geteiltem Stift	Grt.	78,49 €	93,40 €
25150	1801.AP/2073.M/STAN/D.KT-60	Standflügelgarnitur	Grt.	55,55 €	66,10 €



Standflügelgarnitur



Panikstift geteilt





1.3 | 1.4 2073.M KL4 | FS + AP – ROSETTENGARNITUR



Edelstahl – Klasse 4, FS – fest/drehbar gelagert mit Metall/Kunststoff-UK

BASIC 02
1802.KL4/2073.MI
EN 1906 Klasse 4
Edelstahl matt



Knopf 3126 Knopf 3127 BAD Rosette

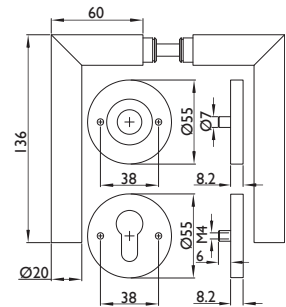

Technische Details:

inkl. Befestigungsmaterial, passend für Türstärke 37–48 mm, 8 mm Vierkantstift, Zubehör-Set für abweichende Türstärken finden Sie auf Seite 74

Nummer	Artikelnummer	Ausführung	ME	o. MwSt.	inkl. MwSt.
22051	1802.KL4/2073.MI.BB-60	BB	Grt.	44,87 €	53,40 €
22052	1802.KL4/2073.MI.PZ-60	PZ	Grt.	44,87 €	53,40 €
22053	1802.KL4/2073.MI.OL-60	OL	Grt.	44,87 €	53,40 €
22054	1802.KL4/2073.MI/RW.BAD-60	Bad mit rot/weiß Anzeige	Grt.	60,59 €	72,10 €
22055	1802.KL4/2073.MI/3127.PZW.L-60	PZW DIN links*	Grt.	60,59 €	72,10 €
22056	1802.KL4/2073.MI/3127.PZW.R-60	PZW DIN rechts*	Grt.	60,59 €	72,10 €
28990	1802.KL4/2073.MI/3126.PZW.L-60	PZW DIN links*	Grt.	73,87 €	87,90 €
28991	1802.KL4/2073.MI/3126.PZW.R-60	PZW DIN rechts*	Grt.	73,87 €	87,90 €
31264	1802.KL4/2073.MI/3126/GK.PZW.L-60	PZW DIN links*	Grt.	78,49 €	93,40 €
31263	1802.KL4/2073.MI/3126/GK.PZW.R-60	PZW DIN rechts*	Grt.	78,49 €	93,40 €
22048	1802.KL4/2073.MI-60	Drückerpaar	Paar	44,87 €	53,40 €

*optional mit anderer Knopfform lieferbar (siehe Seite 75)

BASIC 02
1802.FS/2073.MI
Edelstahl matt



Technische Details:

inkl. Befestigungsmaterial, passend für Türstärke: PZ/PZW = 40–58 mm, 9 mm Vierkantstift, Zubehör-Set für abweichende Türstärken finden Sie auf Seite 74

Nummer	Artikelnummer	Ausführung	ME	o. MwSt.	inkl. MwSt.
24561	1802.FS/2073.MI/KT.PZ-60	PZ	Grt.	63,28 €	75,30 €
24562	1802.FS/2073.MI/3127/KT.PZW-60	PZW*	Grt.	73,61 €	87,60 €

*optional mit weiteren zugelassenen Knopfformen lieferbar (siehe Seite 75)



BASIC 08
1808.KL4/2073.MI
EN 1906 Klasse 4
Edelstahl matt



Knopf 3127

BAD Rosette

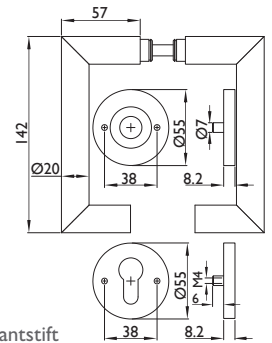

Technische Details:

inkl. Befestigungsmaterial, passend für Türstärke 37–48 mm, 8 mm Vierkantstift
Zubehör-Set für abweichende Türstärken finden Sie auf Seite 74

Nummer	Artikelnummer	Ausführung	ME	o. MwSt.	inkl. MwSt.
22073	1808.KL4/2073.MI.BB-60	BB	Grt.	51,51 €	61,30 €
22074	1808.KL4/2073.MI.PZ-60	PZ	Grt.	51,51 €	61,30 €
22075	1808.KL4/2073.MI.OL-60	OL	Grt.	51,51 €	61,30 €
22076	1808.KL4/2073.MI/RW.BAD-60	Bad mit rot/weiß Anzeige	Grt.	67,06 €	79,80 €
22077	1808.KL4/2073.MI/3127.PZW.L-60	PZW DIN links*	Grt.	67,06 €	79,80 €
22078	1808.KL4/2073.MI/3127.PZW.R-60	PZW DIN rechts*	Grt.	67,06 €	79,80 €
22070	1808.KL4/2073.MI-60	Drückerpaar	Paar	51,51 €	61,30 €

*optional mit anderer Knopfform lieferbar (siehe Seite 75)

BASIC 08
1808.FS/2073.MI
Edelstahl matt



Technische Details:

inkl. Befestigungsmaterial, passend für Türstärke: PZ/PZW = 40–58 mm,
9 mm Vierkantstift, Zubehör-Set für abweichende Türstärken finden Sie auf Seite 74

Nummer	Artikelnummer	Ausführung	ME	o. MwSt.	inkl. MwSt.
24567	1808.FS/2073.MI/KT.PZ-60	PZ	Grt.	80,34 €	95,60 €
24568	1808.FS/2073.MI/3127/KT.PZW-60	PZW*	Grt.	90,76 €	108,00 €

*optional mit weiteren zugelassenen Knopfformen lieferbar (siehe Seite 75)

BASIC 08
1808.AP/2073.MI
Antipanik
Edelstahl matt



Technische Details:

inkl. Befestigungsmaterial, passend für Türstärke: AP = 45–58 mm, AP Standflügel = 40–58 mm,
9 mm Vierkantstift, Zubehör-Set für abweichende Türstärken finden Sie auf Seite 74

Nummer	Artikelnummer	Ausführung	ME	o. MwSt.	inkl. MwSt.
24872	1808.AP/2073.MI/KT.PZ-60	PZ mit geteiltem Stift	Grt.	95,80 €	114,00 €
25151	1808.AP/2073.MI/STAN/D.KT-60	Standflügelgarnitur	Grt.	61,60 €	73,30 €



Standflügelgarnitur



Panikstift geteilt

1.3 | 1.4 2073.M KL4 | FS + AP – ROSETTENGARNITUR



Edelstahl – Klasse 4, FS – fest/drehbar gelagert mit Metall/Kunststoff-UK

BASIC 02
1802.KL4/2073.M
EN 1906 Klasse 4
Smoke Black



Knopf 3127

BAD Rosette

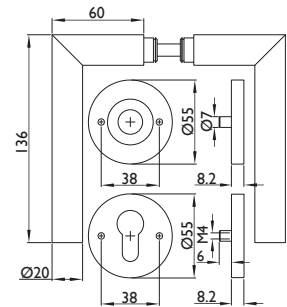

Technische Details:

inkl. Befestigungsmaterial, passend für Türstärke 37–52 mm, 8 mm Vierkantstift, Zubehör-Set für abweichende Türstärken finden Sie auf Seite 74

Nummer	Artikelnummer	Ausführung	ME	o. MwSt.	inkl. MwSt.
44274	1802.KL4/2073.M.BB-72	BB	Grt.	67,39 €	80,20 €
44276	1802.KL4/2073.M.PZ-72	PZ	Grt.	67,39 €	80,20 €
44275	1802.KL4/2073.M.OL-72	OL	Grt.	67,39 €	80,20 €
44281	1802.KL4/2073.M/RW.BAD-72	BAD	Grt.	91,18 €	108,50 €
44277	1802.KL4/2073.M/3127.PZW.L-72	PZW links	Grt.	91,18 €	108,50 €
44278	1802.KL4/2073.M/3127.PZW.R-72	PZW rechts	Grt.	91,18 €	108,50 €
44283	1802.KL4/2073.M-72	ohne Schlüsselrosette	Grt.	67,39 €	80,20 €

BASIC 02
1802.FS/2073.M
Smoke Black



BASIC 08
1808.FS/2073.M
Smoke Black



Technische Details:

inkl. Befestigungsmaterial, passend für Türstärke: PZ/PZW = 37–52 mm, 9 mm Vierkantstift, Zubehör-Set für abweichende Türstärken finden Sie auf Seite Seite 74

Nummer	Artikelnummer	Ausführung	ME	o. MwSt.	inkl. MwSt.
44270	1802.FS/2073.M.PZ-72	PZ	Grt.	86,55 €	103,00 €
44271	1802.FS/2073.M/3127.PZW-72	PZW	Grt.	97,06 €	115,50 €

Technische Details:

inkl. Befestigungsmaterial, passend für Türstärke: PZ/PZW = 37–52 mm, 9 mm Vierkantstift, Zubehör-Set für abweichende Türstärken finden Sie auf Seite Seite 74

Nummer	Artikelnummer	Ausführung	ME	o. MwSt.	inkl. MwSt.
44285	1808.FS/2073.M.PZ-72	PZ	Grt.	121,01 €	144,00 €
44286	1808.FS/2073.M/3127.PZW-72	PZW	Grt.	136,13 €	162,00 €

BASIC 08
1808.AP/2073.MI
Antipanik
Smoke Black



Technische Details:

inkl. Befestigungsmaterial, passend für Türstärke: AP = 37–52 mm, 9 mm Vierkantstift, Zubehör-Set für abweichende Türstärken finden Sie auf Seite 74

Nummer	Artikelnummer	Ausführung	ME	o. MwSt.	inkl. MwSt.
44284	1808.AP/2073.M.PZ-72	PZ mit geteiltem Stift	Grt.	143,70 €	171,00 €



BASIC 02
1802.KL4/2073.MI
EN 1906 Klasse 4
Classic Black



Knopf 3127

BAD Rosette

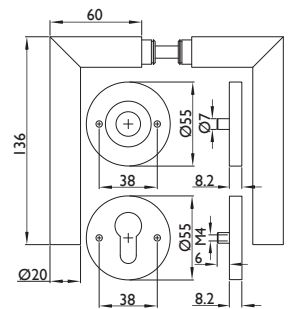

Technische Details:

inkl. Befestigungsmaterial, passend für Türstärke 37–48 mm, 8 mm Vierkantstift, Zubehör-Set für abweichende Türstärken finden Sie auf Seite 74

Nummer	Artikelnummer	Ausführung	ME	o. MwSt.	inkl. MwSt.
48198	1802.KL4/2073.MI.OL-74PVD	OL	Grt.	94,96 €	113,00 €
48197	1802.KL4/2073.MI.BB-74PVD	BB	Grt.	94,96 €	113,00 €
48199	1802.KL4/2073.MI.PZ-74PVD	PZ	Grt.	94,96 €	113,00 €
48205	1802.KL4/2073.MI/RW.BAD-74PVD	BAD	Grt.	104,20 €	124,00 €
48200	1802.KL4/2073.MI/3127.PZW.L-74PVD	PZW links	Grt.	104,20 €	124,00 €
48201	1802.KL4/2073.MI/3127.PZW.R-74PVD	PZW rechts	Grt.	104,20 €	124,00 €
48206	1802.KL4/2073.MI-74PVD	ohne Schlüsselrosette	Grt.	79,08 €	94,10 €

BASIC 02
1802.FS/2073.MI.KT
Classic Black



BASIC 08
1808.FS/2073.MI.KT
Classic Black



Technische Details:

inkl. Befestigungsmaterial, passend für Türstärke: PZ/PZW = 40–58 mm, 9 mm Vierkantstift, Zubehör-Set für abweichende Türstärken finden Sie auf Seite Seite 74

Nummer	Artikelnummer	Ausführung	ME	o. MwSt.	inkl. MwSt.
48208	1802.FS/2073.MI/KT.OL-74PVD	OL	Grt.	104,20 €	124,00 €
48207	1802.FS/2073.MI/KT.PZ-74PVD	PZ	Grt.	104,20 €	124,00 €
48209	1802.FS/2073.MI/3127/KT.PZW-74PVD	PZW	Grt.	112,18 €	133,50 €

Technische Details:

inkl. Befestigungsmaterial, passend für Türstärke: PZ/PZW = 40–58 mm, 9 mm Vierkantstift, Zubehör-Set für abweichende Türstärken finden Sie auf Seite Seite 74

Nummer	Artikelnummer	Ausführung	ME	o. MwSt.	inkl. MwSt.
48214	1808.FS/2073.MI/KT.OL-74PVD	OL	Grt.	109,24 €	130,00 €
48213	1808.FS/2073.MI/KT.PZ-74PVD	PZ	Grt.	109,24 €	130,00 €
48215	1808.FS/2073.MI/3127/KT.PZW-74PVD	PZW	Grt.	116,81 €	139,00 €

BASIC 08
1808.AP/2073.MI
Antipanik
Classic Black



Technische Details:

inkl. Befestigungsmaterial, passend für Türstärke: AP = 45–58 mm, 9 mm Vierkantstift, Zubehör-Set für abweichende Türstärken finden Sie auf Seite 74

Nummer	Artikelnummer	Ausführung	ME	o. MwSt.	inkl. MwSt.
48216	1808.AP/2073.MI/KT.PZ-74PVD	PZ	Grt.	116,81 €	139,00 €

1.3 | 1.4 2073.M KL4 | FS + AP – ROSETTENGARNITUR



Edelstahl – Klasse 4, FS – fest/drehbar gelagert mit Metall/Kunststoff-UK

BASIC 03
1803.KL4/2073.M
EN 1906 Klasse 4
Edelstahl matt

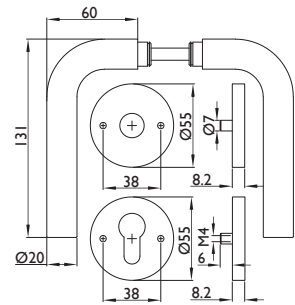

Technische Details:

inkl. Befestigungsmaterial, passend für Türstärke 37–48 mm, 8 mm Vierkantstift, Zubehör-Set für abweichende Türstärken finden Sie auf Seite 74

Nummer	Artikelnummer	Ausführung	ME	o. MwSt.	inkl. MwSt.
24321	1803.KL4/2073.M.BB-60	BB	Grt.	44,87 €	53,40 €
24325	1803.KL4/2073.M.PZ-60	PZ	Grt.	44,87 €	53,40 €
24324	1803.KL4/2073.M.OL-60	OL	Grt.	44,87 €	53,40 €
24320	1803.KL4/2073.M/RW.BAD-60	Bad mit rot/weiß Anzeige	Grt.	60,59 €	72,10 €
24326	1803.KL4/2073.M/3127.PZW.L-60	PZW DIN links*	Grt.	60,59 €	72,10 €
24327	1803.KL4/2073.M/3127.PZW.R-60	PZW DIN rechts*	Grt.	60,59 €	72,10 €
26723	1803.KL4/2073.M/3127/TS60.PZW.L-60	PZW DIN links*	Grt.	69,08 €	82,20 €
26724	1803.KL4/2073.M/3127/TS60.PZW.R-60	PZW DIN rechts*	Grt.	69,08 €	82,20 €
24319	1803.KL4/2073.M-60	Drückerpaar	Paar	44,87 €	53,40 €

*optional mit anderer Knopfform lieferbar (siehe Seite 75)

BASIC 03
1803.FS/2073.M
Edelstahl matt



Technische Details:

inkl. Befestigungsmaterial, passend für Türstärke: PZ/PZW = 40–58 mm, 9 mm Vierkantstift, Zubehör-Set für abweichende Türstärken finden Sie auf Seite Seite 74

Nummer	Artikelnummer	Ausführung	ME	o. MwSt.	inkl. MwSt.
28792	1803.FS/2073.M/KT.PZ-60	PZ	Grt.	63,28 €	75,30 €
28793	1803.FS/2073.M/3127/KT.PZW-60	PZW*	Grt.	73,61 €	87,60 €

*optional mit weiteren zugelassenen Knopfformen lieferbar (siehe Seite 75)



BASIC 04
1804.KL4/2073.MI
EN 1906 Klasse 4
Edelstahl matt

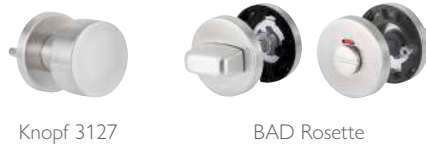

Knopf 3127

BAD Rosette

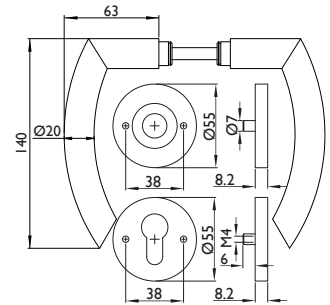

Technische Details:

inkl. Befestigungsmaterial, passend für Türstärke 37–48 mm, 8 mm Vierkantstift, Zubehör-Set für abweichende Türstärken finden Sie auf Seite 74

Nummer	Artikelnummer	Ausführung	ME	o. MwSt.	inkl. MwSt.
28796	1804.KL4/2073.MI.BB-60	BB	Grt.	44,87 €	53,40 €
28800	1804.KL4/2073.MI.PZ-60	PZ	Grt.	44,87 €	53,40 €
28799	1804.KL4/2073.MI.OL-60	OL	Grt.	44,87 €	53,40 €
28804	1804.KL4/2073.MI/RW.BAD-60	Bad mit rot/weiß Anzeige	Grt.	60,59 €	72,10 €
28801	1804.KL4/2073.MI/3127.PZW.L-60	PZW DIN links*	Grt.	60,59 €	72,10 €
28802	1804.KL4/2073.MI/3127.PZW.R-60	PZW DIN rechts*	Grt.	60,59 €	72,10 €
28806	1804.KL4/2073.MI-60	Drückerpaar	Paar	44,87 €	53,40 €

*optional mit anderer Knopfform lieferbar (siehe Seite 75)

BASIC 04
1804.FS/2073.MI
Edelstahl matt



Technische Details:

inkl. Befestigungsmaterial, passend für Türstärke: PZ/PZW = 40–58 mm, 9 mm Vierkantstift, Zubehör-Set für abweichende Türstärken finden Sie auf Seite 74

Nummer	Artikelnummer	Ausführung	ME	o. MwSt.	inkl. MwSt.
28795	1804.FS/2073.MI/KT.PZ-60	PZ	Grt.	63,28 €	75,30 €
28794	1804.FS/2073.MI/3127/KT.PZW-60	PZW*	Grt.	73,61 €	87,60 €

*optional mit weiteren zugelassenen Knopfformen lieferbar (siehe Seite 75)

1.3 | 1.4 2073.M KL4 | FS + AP – ROSETTENGARNITUR



Edelstahl – Klasse 4, FS – fest/drehbar gelagert mit Metall/Kunststoff-UK

BASIC 06
1806.KL4/2073.MI
EN 1906 Klasse 4
Edelstahl matt

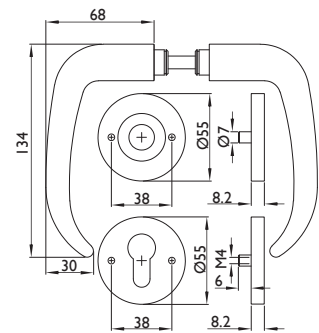
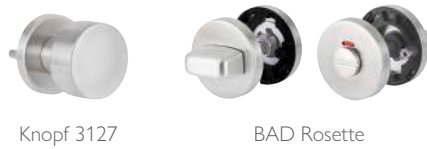

Technische Details:

inkl. Befestigungsmaterial, passend für Türstärke 37–48 mm,
8 mm Vierkantstift, Zubehör-Set für abweichende Türstärken finden Sie auf Seite 74

Nummer	Artikelnummer	Ausführung	ME	o. MwSt.	inkl. MwSt.
22062	1806.KL4/2073.MI.BB-60	BB	Grt.	56,81 €	67,60 €
22063	1806.KL4/2073.MI.PZ-60	PZ	Grt.	56,81 €	67,60 €
22064	1806.KL4/2073.MI.OL-60	OL	Grt.	56,81 €	67,60 €
22065	1806.KL4/2073.MI/RW.BAD-60	Bad mit rot/weiß Anzeige	Grt.	69,75 €	83,00 €
22066	1806.KL4/2073.MI/3127.PZW.L-60	PZW DIN links*	Grt.	69,75 €	83,00 €
22067	1806.KL4/2073.MI/3127.PZW.R-60	PZW DIN rechts*	Grt.	69,75 €	83,00 €
22059	1806.KL4/2073.MI-60	Drückerpaar	Paar	56,81 €	67,60 €

*optional mit anderer Knopfform lieferbar (siehe Seite 75)

BASIC 06
1806.FS/2073.MI
Edelstahl matt



Technische Details:

inkl. Befestigungsmaterial, passend für Türstärke: PZ/PZW = 40–58 mm,
9 mm Vierkantstift, Zubehör-Set für abweichende Türstärken finden Sie auf Seite 74

Nummer	Artikelnummer	Ausführung	ME	o. MwSt.	inkl. MwSt.
24563	1806.FS/2073.MI/KT.PZ-60	PZ	Grt.	80,34 €	95,60 €
24564	1806.FS/2073.MI/3127/KT.PZW-60	PZW*	Grt.	90,76 €	108,00 €

*optional mit weiteren zugelassenen Knopfformen lieferbar (siehe Seite 75)



BASIC 16
1816.FS/2073.MI
Edelstahl matt



Knopf 3127

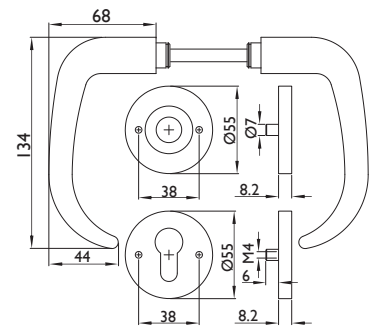

Technische Details:

inkl. Befestigungsmaterial, passend für Türstärke 40–58 mm,
9 mm Vierkantstift, Zubehör-Set für abweichende Türstärken finden Sie auf Seite 74

Nummer	Artikelnummer	Ausführung	ME	o. MwSt.	inkl. MwSt.
30627	1816.FS/2073.MI/KT.PZ-60	PZ	Grt.	80,34 €	95,60 €
30636	1816.FS/2073.MI/3127/KT.PZW-60	PZW*	Grt.	90,76 €	108,00 €

*optional mit anderer Knopfform lieferbar (siehe Seite 75)

BASIC 16
1816.AP/2073.MI
Antipanik
Edelstahl matt



Technische Details:

inkl. Befestigungsmaterial, passend für Türstärke: AP = 45–58 mm, AP Standflügel = 40–58 mm,
9 mm Vierkantstift, Zubehör-Set für abweichende Türstärken finden Sie auf Seite 74

Nummer	Artikelnummer	Ausführung	ME	o. MwSt.	inkl. MwSt.
32156	1816.AP/2073.MI/KT.PZ-60	PZ mit geteiltem Stift	Grt.	95,80 €	114,00 €
32155	1816.AP/2073.MI/STAND/D-60	Standflügelgarnitur	Grt.	61,60 €	73,30 €

*optional mit weiteren zugelassenen Knopfformen lieferbar (siehe Seite 75)



Standflügelgarnitur

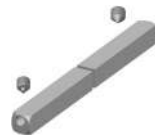

Panikstift geteilt

1.3 | 1.4 2073.M KL4 | FS + AP – ROSETTENGARNITUR



Edelstahl – Klasse 4, FS – fest/drehbar gelagert mit Metall/Kunststoff-UK

BASIC 07
1807.KL4/2073.MI
EN 1906 Klasse 4
Edelstahl matt



Knopf 3127

BAD Rosette

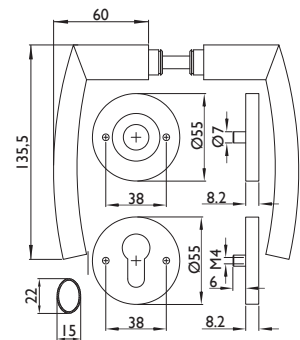

Technische Details:

inkl. Befestigungsmaterial, passend für Türstärke 37–48 mm,

8 mm Vierkantstift, Zubehör-Set für abweichende Türstärken finden Sie auf Seite 74

Nummer	Artikelnummer	Ausführung	ME	o. MwSt.	inkl. MwSt.
47618	1807.KL4/2073.MI.BB-60	BB	Grt.	93,28 €	111,00 €
47620	1807.KL4/2073.MI.PZ-60	PZ	Grt.	93,28 €	111,00 €
47619	1807.KL4/2073.MI.OL-60	OL	Grt.	93,28 €	111,00 €
47627	1807.KL4/2073.MI/RW.BAD-60	Bad mit rot/weiß Anzeige	Grt.	120,59 €	143,50 €
47622	1807.KL4/2073.MI/3127.PZW.L-60	PZW DIN links*	Grt.	120,59 €	143,50 €
47623	1807.KL4/2073.MI/3127.PZW.R-60	PZW DIN rechts*	Grt.	120,59 €	143,50 €
47617	1807.KL4/2073.MI-60	Drückerpaar	Paar	56,81 €	67,60 €

*optional mit anderer Knopfform lieferbar (siehe Seite 75)

BASIC 07
1807.FS/2073.MI
Edelstahl matt



Technische Details:

inkl. Befestigungsmaterial, passend für Türstärke: PZ/PZW = 40–58 mm,

9 mm Vierkantstift, Zubehör-Set für abweichende Türstärken finden Sie auf Seite 74

Nummer	Artikelnummer	Ausführung	ME	o. MwSt.	inkl. MwSt.
47616	1807.FS/2073.MI/KT.PZ-60	PZ	Grt.	80,34 €	95,60 €
47615	1807.FS/2073.MI/3127/KT.PZW-60	PZW*	Grt.	90,76 €	108,00 €

*optional mit weiteren zugelassenen Knopfformen lieferbar (siehe Seite 75)



BASIC 09
1809.KL4/2073.MI
EN 1906 Klasse 4
Edelstahl matt



Knopf 3127

BAD Rosette

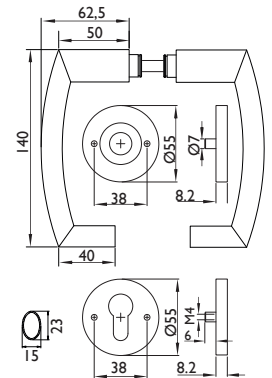

Technische Details:

inkl. Befestigungsmaterial, passend für Türstärke 37–52 mm, 8 mm Vierkantstift, Zubehör-Set für abweichende Türstärken finden Sie auf Seite 74

Nummer	Artikelnummer	Ausführung	ME	o. MwSt.	inkl. MwSt.
43606	1809.KL4/2073.M.BB-60	BB	Grt.	72,77 €	86,60 €
43607	1809.KL4/2073.M.PZ-60	PZ	Grt.	72,77 €	86,60 €
43611	1809.KL4/2073.M.OL-60	OL	Grt.	72,77 €	86,60 €
43610	1809.KL4/2073.M/RW.BAD-60	Bad mit rot/weiß Anzeige	Grt.	94,12 €	112,00 €
43608	1809.KL4/2073.M/3127.PZW.L-60	PZW DIN links*	Grt.	94,12 €	112,00 €
43609	1809.KL4/2073.M/3127.PZW.R-60	PZW DIN rechts*	Grt.	94,12 €	112,00 €

*optional mit anderer Knopfform lieferbar (siehe Seite 75)

BASIC 09
1809.FS/2073.MI
Edelstahl matt



Technische Details:

inkl. Befestigungsmaterial, passend für Türstärke: PZ/PZW = 37–52 mm, 9 mm Vierkantstift, Zubehör-Set für abweichende Türstärken finden Sie auf Seite 74

Nummer	Artikelnummer	Ausführung	ME	o. MwSt.	inkl. MwSt.
43604	1809.FS/2073.M.PZ-60	PZ	Grt.	83,28 €	99,10 €
43605	1809.FS/2073.M/3127.PZW-60	PZW*	Grt.	105,04 €	125,00 €

*optional mit weiteren zugelassenen Knopfformen lieferbar (siehe Seite 75)

BASIC 09
1809.AP/2073.MI
Antipanik
Edelstahl matt



Technische Details:

inkl. Befestigungsmaterial, passend für Türstärke: AP = 37–52 mm, AP Standflügel = 40–58 mm, 9 mm Vierkantstift, Zubehör-Set für abweichende Türstärken finden Sie auf Seite 74

Nummer	Artikelnummer	Ausführung	ME	o. MwSt.	inkl. MwSt.
47563	1809.AP/2073.M.PZ-60	PZ mit geteiltem Stift	Grt.	77,39 €	92,10 €
47568	1809.AP/2073.MI/STAN/D.KT-60	Standflügelgarnitur	Grt.	61,60 €	73,30 €

1.3 | 1.4 2073.M KL4 | FS + AP – ROSETTENGARNITUR



Edelstahl – Klasse 4, FS – fest/drehbar gelagert mit Metall/Kunststoff-UK

BASIC 11
1811.KL4/2073.M
EN 1906 Klasse 4
Edelstahl matt

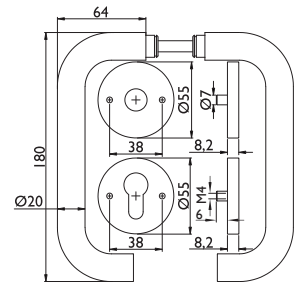

Technische Details:

inkl. Befestigungsmaterial, passend für Türstärke 37–52 mm, 8 mm Vierkantstift, Zubehör-Set für abweichende Türstärken finden Sie auf Seite 74

Nummer	Artikelnummer	Ausführung	ME	o. MwSt.	inkl. MwSt.
28689	1811.KL4/2073.M.BB-60	BB	Grt.	61,60 €	73,30 €
28690	1811.KL4/2073.M.PZ-60	PZ	Grt.	61,60 €	73,30 €
39327	1811.KL4/2073.M.OL-60	OL	Grt.	61,60 €	73,30 €
28691	1811.KL4/2073.M/RW.BAD-60	Bad mit rot/weiß Anzeige	Grt.	76,55 €	91,10 €
28692	1811.KL4/2073.M/3127.PZW.L-60	PZW DIN links*	Grt.	76,55 €	91,10 €
28693	1811.KL4/2073.M/3127.PZW.R-60	PZW DIN rechts*	Grt.	76,55 €	91,10 €
22070	1808.KL4/2073.MI-60	Drückerpaar	Paar	51,51 €	61,30 €

*optional mit anderer Knopfform lieferbar (siehe Seite 75)

BASIC 11
1811.FS/2073.M
Edelstahl matt



Technische Details:

inkl. Befestigungsmaterial, passend für Türstärke: PZ/PZW = 37–52 mm, 9 mm Vierkantstift, Zubehör-Set für abweichende Türstärken finden Sie auf Seite 74

Nummer	Artikelnummer	Ausführung	ME	o. MwSt.	inkl. MwSt.
28694	1811.FS/2073.M.PZ-60	PZ	Grt.	72,86 €	86,70 €
28695	1811.FS/2073.M/3127.PZW-60	PZW*	Grt.	59,83 €	71,20 €

*optional mit weiteren zugelassenen Knopfformen lieferbar (siehe Seite 75)

BASIC 11
1811.AP/2073.M
Antipanik
Edelstahl matt



Technische Details:

inkl. Befestigungsmaterial, passend für Türstärke: AP = 45–58 mm, AP Standflügel = 40–58 mm, 9 mm Vierkantstift, Zubehör-Set für abweichende Türstärken finden Sie auf Seite 74

Nummer	Artikelnummer	Ausführung	ME	o. MwSt.	inkl. MwSt.
41718	1811.AP/2073.M/KT.PZ-60	PZ mit geteiltem Stift	Grt.	82,44 €	98,10 €
41717	1811.AP/2073.M/STAN/D-60	Standflügelgarnitur	Grt.	61,18 €	72,80 €





1.3 | 1.4 2073.M KL4 | FS + AP – ROSETTENGARNITUR



Montagezubehör für abweichende Türstärken

Montageset
Drückergarnitur
2073.M Klasse 4



Montageset
Wechselgarnitur
2073.M Klasse 4



Montageset
Drückergarnitur
2073.M FS



Montageset
Wechselgarnitur
2073.M FS



Montageset
Wechselgarnitur
2073.M AP



Technische Details:

4x M4 Schrauben,
8 mm Vierkant-Vollstift

Nummer	Artikelnummer	Vierkant	Türstärke	ME	o. MwSt.	inkl. MwSt.
24442	4373.KL4/DG.37/46*	ohne	37 bis 46 mm	Set	3,77 €	4,50 €
24443	4373.KL4/DG.47/56*	ohne	47 bis 56 mm	Set	3,77 €	4,50 €
24444	4373.KL4/DG.57/66	8 mm	57 bis 66 mm	Set	7,82 €	9,30 €
24448	4373.KL4/DG.67/76	8 mm	67 bis 76 mm	Set	7,82 €	9,30 €
24449	4373.KL4/DG.77/86	8 mm	77 bis 86 mm	Set	7,82 €	9,30 €

Technische Details:

4x M4 Schrauben,
8 mm Vierkant-Wechselstift

Nummer	Artikelnummer	Vierkant	Türstärke	ME	o. MwSt.	inkl. MwSt.
24450	4373.KL4/WG.47/56*	ohne	47 bis 56 mm	Set	3,77 €	4,50 €
24451	4373.KL4/WG.57/66	8 mm	57 bis 66 mm	Set	9,41 €	11,20 €
24452	4373.KL4/WG.67/76	8 mm	67 bis 76 mm	Set	9,41 €	11,20 €
24453	4373.KL4/WG.77/86	8 mm	77 bis 86 mm	Set	9,41 €	11,20 €

Technische Details:

4x M4 Schrauben,
9 mm FS Vierkant-Vollstift

Nummer	Artikelnummer	Vierkant	Türstärke	ME	o. MwSt.	inkl. MwSt.
23750	4373.FS/DG.40/49	9 mm	40 bis 49 mm	Set	4,87 €	5,80 €
23751	4373.FS/DG.45/54	9 mm	45 bis 54 mm	Set	4,87 €	5,80 €
23752	4373.FS/DG.55/64	9 mm	55 bis 64 mm	Set	4,87 €	5,80 €
23753	4373.FS/DG.65/74	9 mm	65 bis 74 mm	Set	5,84 €	6,90 €
23754	4373.FS/DG.75/84	9 mm	75 bis 84 mm	Set	9,83 €	11,70 €
37393	4373.FS/DG.95/104	9 mm	95 bis 104 mm	Set	16,47 €	19,60 €

Technische Details:

4x M4 Schrauben,
9 mm FS Vierkant-Vollstift

Nummer	Artikelnummer	Vierkant	Türstärke	ME	o. MwSt.	inkl. MwSt.
25046	4373.FS/WG.40/49	9 mm	40 bis 49 mm	Set	5,17 €	6,20 €
25047	4373.FS/WG.45/54	9 mm	45 bis 54 mm	Set	5,84 €	6,90 €
25048	4373.FS/WG.55/64	9 mm	55 bis 64 mm	Set	5,84 €	6,90 €
25049	4373.FS/WG.65/74	9 mm	65 bis 74 mm	Set	6,01 €	7,20 €
25050	4373.FS/WG.75/84	9 mm	75 bis 84 mm	Set	10,67 €	12,70 €
43749	4373.FS/WG.95/104	9 mm	95 bis 104 mm	Set	11,60 €	13,80 €

Technische Details:

4x M4 Schrauben, ohne zusätzlichen Stift

Nummer	Artikelnummer	Vierkant	Türstärke	ME	o. MwSt.	inkl. MwSt.
36627	4373.AP/DG.64/73*	ohne	64 bis 73 mm	Set	3,77 €	4,50 €

*bei allen gekennzeichneten Zubehörssets sind keine Stifte enthalten, da der Standard-Stift, der den Garnituren beiligt, für diese Türstärken ausreicht



Zubehör optional

Rosetten
2073.M
Edelstahl matt



Technische Details:
inkl. Schrauben M4 x 50

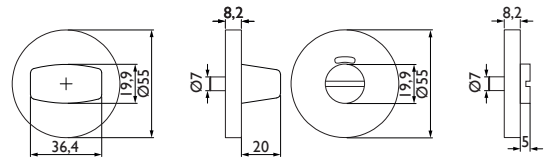

Nummer	Artikelnummer	Ausführung	ME	o. MwSt.	inkl. MwSt.
37895	2073.M.BB-60	BB	Paar	14,37 €	17,10 €
37896	2073.M.OL-60	OL	Paar	14,37 €	17,10 €
37897	2073.M.PZ-60	PZ	Paar	14,37 €	17,10 €
37902	2073.M.RZ-60	Rundzylinder 22 mm	Paar	14,37 €	17,10 €
37900	2073.M/3221/3216.BAD-60	Bad	Paar	30,42 €	36,20 €
37899	2073.M./RW/3221/3216.BAD-60	Bad mit rot/weiß Anzeige	Paar	30,42 €	36,20 €
41822	2073.M./RW/3221/3226.BAD-60	mit langem Riegelknopf	Paar	31,01 €	36,90 €

BAD-Rosettenpaar mit Vierkant-Verriegelung
2073.M 3224/3216
Edelstahl matt

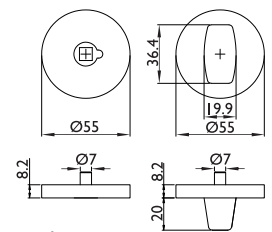

Technische Details:
mit Riegel 3224/3216 / 8 mm Vierkant, rot/weiß Scheibe mit Vierkant-Verriegelung

Nummer	Artikelnummer	Ausführung	ME	o. MwSt.	inkl. MwSt.
37927	2073.M./RW/DORN/3216.BAD-60	WC-Rosettenpaar	Paar	31,76 €	37,80 €
30815	3224/8MM-60	Vierkant-Schlüssel	Stück	8,91 €	10,60 €

Knöpfe
2073.M
Edelstahl matt



Technische Details:
Knöpfe mit speziellen 15 mm Gewindenocken

Nummer	Artikelnummer	Ausführung	ME	o. MwSt.	inkl. MwSt.
37898	2073.M/3127.FIX-60*	Knopf fest auf Rosette	Stück	26,22 €	31,20 €
37915	2073.M/3127.LT-60	Knopf drehbar auf Rosette	Stück	27,73 €	33,00 €
37894	2073.M/3126.FIX-60*	Knopf fest auf Rosette	Stück	33,11 €	39,40 €
37917	2073.M/3126.LT-60	Knopf drehbar auf Rosette	Stück	33,11 €	39,40 €
37914	2073.M/3126/GK.LT-60	Knopf drehbar auf Rosette	Stück	34,71 €	41,30 €
37913	2073.M/3129/GK.FIX.N-60*	Knopf fest auf Rosette	Stück	40,92 €	48,70 €
37916	2073.M/3129/GK.LT-60	Knopf drehbar auf Rosette	Stück	40,92 €	48,70 €
05175	3126.LT-60	Knopflochteil	Stück	27,82 €	33,10 €
05171	3127.LT-60	Knopflochteil	Stück	22,10 €	26,30 €

*für Feuerschutz-Wechselgrt. zugelassene Knopfformen

1.5 2073.M KL4 – ROSETTENGARNITUR



Ausschreibungstext – Rosettensystem 2073 M(l)
 Klasse 4 nach DIN EN 1906
 Material: Aluminium

Türdrücker fest/drehbar gelagert auf einer Metall/Kunststoff-Unterkonstruktion für optimale Absorbierung axialer und radialer Kräfte bei vielbegangenen Türen.

Modernes Rosettendesign, unsichtbar verschraubt.

Hochhaltefeder mit Drehbegrenzung für waagerechten Sitz der Drückerposition.

Drücker aus Aluminium.

Vierkantstift Stahl verzinkt, Innensechskantschrauben mit Gewindestopp für lockerungssichere Verbindung.

Rosettenunterkonstruktion aus Stahl mit Gewinde- bzw. Durchgangsnocken.

Optimale Clipfunktion durch integrierten Kunststoffeinsatz mit 4 Clippunkten.

Einfache Montage mit lockerungssicheren Gewindeschrauben inkl. Gewindestopp.

Großer, leicht bedienbarer WC Riegel/Notöffnung mit fest/drehbarer Kunststofflagerung und mit rot/weiß Anzeige als Badausführung.

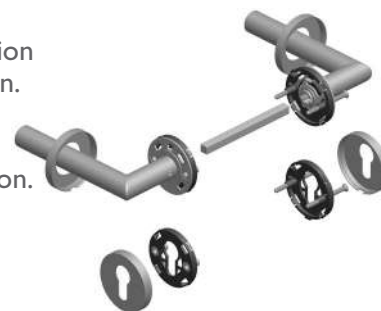

Technische Details:

- Drücker fest/drehbar gelagert mit Hochhaltefeder
- Metall/Kunststoff-Unterkonstruktion mit Kunststoffeclip für sicheren Halt der Deckrosetten
- verdeckte Schraubbefestigung mit Gewindeschrauben
- alle Schrauben mit Gewindestopp
- einfache und schnelle Montage
- passend für Türstärken von 37–48 mm

Die Wahl des geeigneten Produktes für den jeweiligen Anwendungsbereich liegt in der Entscheidung des jeweiligen Fachbetriebes oder Planers.



Produktqualität
 Türdrückergarnituren

QM 354 : 2018

ZERTIFIZIERT Reg.-Nr.: 230SB 8000244

Klassifizierung gemäß EN 1906: 2012

Ge- brauchs- kategorie	Dauerhaf- tigkeit	Türmasse	Feuerbe- ständigkeit	Sicherheit	Korrosi- onsbestän- digkeit	Einbruch- schutz	Ausfüh- rungsart
4	7	-/-	0	1	4*	0	B

* Korrosionsbeständigkeit auf Kl. 5 positiv geprüft



1.6 2073.M FS



Ausschreibungstext – Rosettensystem 2073 FS M(l)
Feuerschutz nach DIN 18273
Material: Aluminium

Türdrücker fest/drehbar gelagert auf Metall/Kunststoff-Unterkonstruktion für optimale Absorbierung axialer und radialer Kräfte bei vielbegangenen Türen.

Modernes Rosettendesign, unsichtbar verschraubt.

Drückerrosettenunterkonstruktion ohne Hochhaltefeder.

Drücker aus Aluminium mit Feuerschutz-Stahleinlage.

9 mm Vierkantstift, Stahl verzinkt; Innensechskantschraube mit Gewindestopp für lockerungssichere Verbindung.

Rosettenunterkonstruktion aus Stahl mit Gewinde- bzw. Durchgangsnocken, optimale Clipfunktion durch integrierten Kunststoffeinsatz mit 4 Clippunkten.

Einfache Montage mit lockerungssicheren Gewindeschrauben inkl. Gewindestopp.

Schlüsselrosetten mit zusätzlicher Stahlabdeckung auf der Unterkonstruktion.

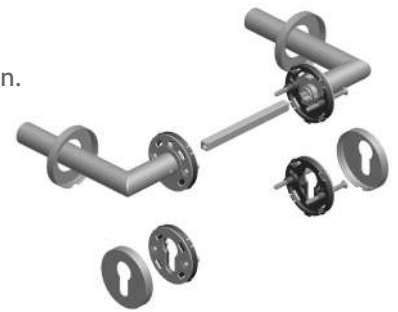

Technische Details:

- Drücker Feuerschutz fest/drehbar gelagert ohne Hochhaltefeder
- Metall/Kunststoff-Unterkonstruktion mit Kunststoffeinsatz für sicheren Halt der Deckrosetten
- verdeckte Schraubbefestigung mit Gewindeschrauben
- alle Schrauben mit Gewindestopp
- einfache und schnelle Montage

Prüfung/Zertifizierung:

- Klassifizierung gemäß DIN 18273: 1997: DIN18273-FS-SG R-PZ
- überwacht und zertifiziert durch das ift Rosenheim

Die Wahl des geeigneten Produktes für den jeweiligen Anwendungsbereich liegt in der Entscheidung des jeweiligen Fachbetriebes oder Planers.



Türdrückergarnituren für
Feuerschutz- und
Rauchschutztüren
nach DIN 18273:1997

Zert.-Nr.: 235 8000244

1.5 | 1.6 2073.M KL4 | FS – ROSETTENGARNITUR

Modellübersicht 2073.M(l)

BASIC 01 – 1901



Seite 79



BASIC 02 – 1902



Seite 80



BASIC 06 – 1906



Seite 81



BASIC 16 – 1916



Seite 81





Aluminium – Klasse 4, FS – fest/drehbar gelagert mit Metall/Kunststoff-UK

BASIC 01
1901.KL4/2073.M
DIN EN 1906:2012
Silberfarben eloxiert



Knopf 3127



BAD Rosette

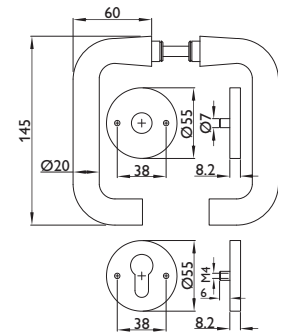

Technische Details:

inkl. Befestigungsmaterial, passend für Türstärke 37–48 mm,
unsichtbare Befestigung, fest/drehbar mit Rückholfeder
Zubehör-Set für abweichende Türstärken finden Sie auf Seite 82

Nummer	Artikelnummer	Ausführung	ME	o. MwSt.	inkl. MwSt.
43275	1901.KL4/2073.M.BB-F1	BB	Grt.	44,87 €	53,40 €
43277	1901.KL4/2073.M.PZ-F1	PZ	Grt.	44,87 €	53,40 €
43280	1901.KL4/2073.M/RW.BAD-F1	Bad mit rot/weiß Anzeige	Grt.	60,59 €	72,10 €
43278	1901.KL4/2073.M/3127.PZW.L-F1	PZW DIN links	Grt.	60,59 €	72,10 €
43279	1901.KL4/2073.M/3127.PZW.R-F1	PZW DIN rechts	Grt.	60,59 €	72,10 €
43274	1901.KL4/2073.M-F1	Drückerpaar	Paar	44,87 €	53,40 €

*optional mit anderer Knopfform lieferbar (siehe Seite 83)

BASIC 01
1901.FS/2073.M
Silberfarben eloxiert



Technische Details:

inkl. Befestigungsmaterial, passend für Türstärke 40–58 mm, 9 mm Vierkantstift,
Zubehör-Set für abweichende Türstärken finden Sie auf Seite 82

Nummer	Artikelnummer	Ausführung	ME	o. MwSt.	inkl. MwSt.
47151	1901.FS/2073.M/KT.PZ-F1	PZ	Grt.	89,08 €	106,00 €
47152	1901.FS/2073.M/3127/KT.PZW-F1	PZW	Grt.	93,28 €	111,00 €

*optional mit anderer Knopfform lieferbar (siehe Seite 83)

1.5 | 1.6 2073.M KL4 | FS – ROSETTENGARNITUR



Aluminium – Klasse 4, FS – fest/drehbar gelagert mit Metall/Kunststoff-UK

BASIC 02
1902.KL4/2073.MI
DIN EN 1906:2012
Silberfarben eloxiert



Knopf 3127

BAD Rosette

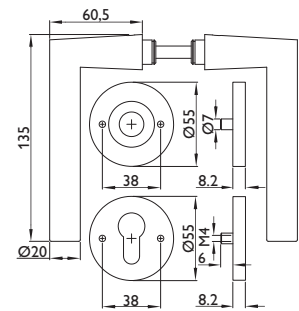

Technische Details:

inkl. Befestigungsmaterial, passend für Türstärke 37–48 mm, unsichtbar Befestigung, fest/drehbar mit Rückholfeder, Zubehör-Set für abweichende Türstärken finden Sie auf Seite 82

Nummer	Artikelnummer	Ausführung	ME	o. MwSt.	inkl. MwSt.
43285	1902.KL4/2073.MI.BB-F1	BB	Grt.	44,87 €	53,40 €
43287	1902.KL4/2073.MI.PZ-F1	PZ	Grt.	44,87 €	53,40 €
43286	1902.KL4/2073.MI.OL-F1	OL	Grt.	44,87 €	53,40 €
43290	1902.KL4/2073.MI/RW.BAD-F1	Bad mit rot/weiß Anzeige	Grt.	60,59 €	72,10 €
43288	1902.KL4/2073.MI/3127.PZW.L-F1	PZW DIN links	Grt.	60,59 €	72,10 €
43289	1902.KL4/2073.MI/3127.PZW.R-F1	PZW DIN rechts	Grt.	60,59 €	72,10 €
43284	1902.KL4/2073.MI-F1	Drückerpaar	Paar	44,87 €	53,40 €

*optional mit anderer Knopfform lieferbar (siehe Seite 83)

BASIC 02
1902 .FS/2073.MI
Silberfarben eloxiert



Technische Details:

inkl. Befestigungsmaterial, passend für Türstärke 40–58 mm, 9 mm Vierkantstift, Zubehör-Set für abweichende Türstärken finden Sie auf Seite 82

Nummer	Artikelnummer	Ausführung	ME	o. MwSt.	inkl. MwSt.
47155	1902.FS/2073.MI/KT.PZ-F1	PZ	Grt.	89,08 €	106,00 €
47156	1902.FS/2073.MI/3127/KT.PZW-F1	PZW	Grt.	93,28 €	111,00 €

*optional mit anderer Knopfform lieferbar (siehe Seite 83)



BASIC 06
1906.KL4/2073.MI
DIN EN 1906:2012
Silberfarben eloxiert



Knopf 3127



BAD Rosette

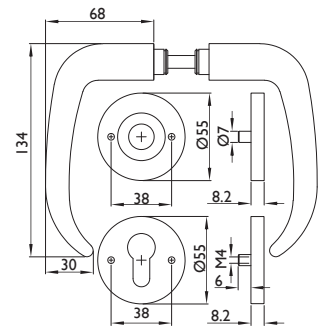

Technische Details:

inkl. Befestigungsmaterial, passend für Türstärke 37–48 mm, unsichtbar Befestigung, fest/drehbar mit Rückholfeder, Zubehör-Set für abweichende Türstärken finden Sie auf Seite 82

Nummer	Artikelnummer	Ausführung	ME	o. MwSt.	inkl. MwSt.
43295	1906.KL4/2073.MI.BB-F1	BB	Grt.	56,81 €	67,60 €
43297	1906.KL4/2073.MI.PZ-F1	PZ	Grt.	56,81 €	67,60 €
43296	1906.KL4/2073.MI.OL-F1	OL	Grt.	56,81 €	67,60 €
43300	1906.KL4/2073.MI/RW.BAD-F1	Bad mit rot/weiß Anzeige	Grt.	69,75 €	83,00 €
43298	1906.KL4/2073.MI/3127.PZW.L-F1	PZW DIN links	Grt.	69,75 €	83,00 €
43299	1906.KL4/2073.MI/3127.PZW.R-F1	PZW DIN rechts	Grt.	69,75 €	83,00 €
43294	1906.KL4/2073.MI-F1	Drückerpaar	Paar	56,81 €	67,60 €

*optional mit anderer Knopfform lieferbar (siehe Seite 83)

BASIC 16
1916.FS/2073.MI
Silberfarben eloxiert

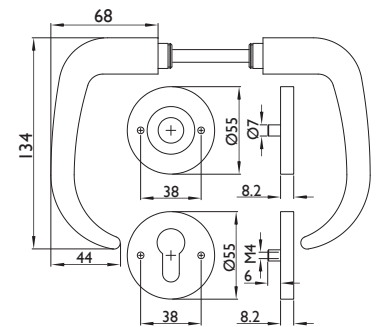

Technische Details:

inkl. Befestigungsmaterial, passend für Türstärke 40–58 mm, 9 mm Vierkantstift, Zubehör-Set für abweichende Türstärken finden Sie auf Seite 82

Nummer	Artikelnummer	Ausführung	ME	o. MwSt.	inkl. MwSt.
47159	1916.FS/2073.MI/KT.PZ-F1	PZ	Grt.	65,29 €	77,70 €
47160	1916.FS/2073.MI/3127/KT.PZW-F1	PZW	Grt.	98,74 €	117,50 €

*optional mit anderer Knopfform lieferbar (siehe Seite 83)

1.5 | 1.6 2073.M KL4 | FS – ROSETTENGARNITUR



Montagezubehör für abweichende Türstärken

Montageset
Drückergarnitur
2073.M Klasse 4



Technische Details:

4x M4 Schrauben,
8 mm Vierkant-Vollstift

Nummer	Artikelnummer	Vierkant	Türstärke	ME	o. MwSt.	inkl. MwSt.
24442	4373.KL4/DG.37/46*	ohne	37 bis 46 mm	Set	3,77 €	4,50 €
24443	4373.KL4/DG.47/56*	ohne	47 bis 56 mm	Set	3,77 €	4,50 €
24444	4373.KL4/DG.57/66	8 mm	57 bis 66 mm	Set	7,82 €	9,30 €
24448	4373.KL4/DG.67/76	8 mm	67 bis 76 mm	Set	7,82 €	9,30 €
24449	4373.KL4/DG.77/86	8 mm	77 bis 86 mm	Set	7,82 €	9,30 €

Montageset
Wechselgarnitur
2073.M Klasse 4



Technische Details:

4x M4 Schrauben,
8 mm Vierkant-Wechselstift

Nummer	Artikelnummer	Vierkant	Türstärke	ME	o. MwSt.	inkl. MwSt.
24450	4373.KL4/WG.47/56*	ohne	47 bis 56 mm	Set	3,77 €	4,50 €
24451	4373.KL4/WG.57/66	8 mm	57 bis 66 mm	Set	9,41 €	11,20 €
24452	4373.KL4/WG.67/76	8 mm	67 bis 76 mm	Set	9,41 €	11,20 €
24453	4373.KL4/WG.77/86	8 mm	77 bis 86 mm	Set	9,41 €	11,20 €

Montageset
Drückergarnitur
2073.M FS



Technische Details:

4x M4 Schrauben,
9 mm FS Vierkant-Vollstift

Nummer	Artikelnummer	Vierkant	Türstärke	ME	o. MwSt.	inkl. MwSt.
23750	4373.FS/DG.40/49	9 mm	40 bis 49 mm	Set	4,87 €	5,80 €
23751	4373.FS/DG.45/54	9 mm	45 bis 54 mm	Set	4,87 €	5,80 €
23752	4373.FS/DG.55/64	9 mm	55 bis 64 mm	Set	4,87 €	5,80 €
23753	4373.FS/DG.65/74	9 mm	65 bis 74 mm	Set	5,84 €	6,90 €
23754	4373.FS/DG.75/84	9 mm	75 bis 84 mm	Set	9,83 €	11,70 €
37393	4373.FS/DG.95/104	9 mm	95 bis 104 mm	Set	16,47 €	19,60 €

Montageset
Wechselgarnitur
2073.M FS



Technische Details:

4x M4 Schrauben,
9 mm FS Vierkant-Vollstift

Nummer	Artikelnummer	Vierkant	Türstärke	ME	o. MwSt.	inkl. MwSt.
25046	4373.FS/WG.40/49	9 mm	40 bis 49 mm	Set	5,17 €	6,20 €
25047	4373.FS/WG.45/54	9 mm	45 bis 54 mm	Set	5,84 €	6,90 €
25048	4373.FS/WG.55/64	9 mm	55 bis 64 mm	Set	5,84 €	6,90 €
25049	4373.FS/WG.65/74	9 mm	65 bis 74 mm	Set	6,01 €	7,20 €
25050	4373.FS/WG.75/84	9 mm	75 bis 84 mm	Set	10,67 €	12,70 €
43749	4373.FS/WG.95/104	9 mm	95 bis 104 mm	Set	11,60 €	13,80 €

*bei allen gekennzeichneten Zubehörsets sind keine Stifte enthalten, da der Standard-Stift, der den Garnituren beiligt, für diese Türstärken ausreicht



Zubehör optional

Rosetten
2073.M
Silberfarben eloxiert



Technische Details:
inkl. Schrauben M4 x 50

Nummer	Artikelnummer	Ausführung	ME	o. MwSt.	inkl. MwSt.
43304	2073.M.BB-F1	BB	Paar	14,37 €	17,10 €
43305	2073.M.OL-F1	OL	Paar	14,37 €	17,10 €
43306	2073.M.PZ-F1	PZ	Paar	14,37 €	17,10 €
43307	2073.M./RW/3221/3216.BAD-F1	Bad mit rot/weiß Anzeige	Paar	30,42 €	36,20 €

Knöpfe
2073.M
Silberfarben eloxiert



Knopf 3127



Knopf 3126

Technische Details:
feststehend (nicht drehbar), ohne Wechselstift

Nummer	Artikelnummer	Ausführung	ME	o. MwSt.	inkl. MwSt.
43308	2073.M/3126.FIX-F1	Knopf fest auf Rosette	Stück	34,71 €	41,30 €
43310	2073.M/3127.FIX-F1	Knopf fest auf Rosette	Stück	26,22 €	31,20 €

Schlüsselrosette
2073.S
Silberfarben eloxiert



Technische Details:
inkl. Schrauben M5 x 50/80 für Tst. 38–48 und 68–78 mm, mit Innenrosette

Nummer	Artikelnummer	Ausführung	ME	o. MwSt.	inkl. MwSt.
47232	2073.S/12MM/PAAR.PZ-F1	Schlüsselrosette	Paar	39,33 €	46,80 €

Schlüsselrosette
2035.KS
Silberfarben eloxiert



Technische Details:
inkl. Schrauben M5 x 50/80 für Tst. 38–48 und 68–78 mm
Kernziehschutz für Zylinderüberstand 9–14 mm, mit Innenrosette

Nummer	Artikelnummer	Ausführung	ME	o. MwSt.	inkl. MwSt.
47231	2035.KS/15MM/PAAR.PZ-F1	Schlüsselrosette	Paar	44,45 €	52,90 €

1.8 2002.U FS + AP – LANGSCHILDGARNITUR



Ausschreibungstext – Langschildgarnituren Feuerschutz 2002.U(I) FS
Feuerschutz – nach DIN 18273
Material: Edelstahl

Türdrücker fest/drehbar gelagert auf einer Metall-Unterkonstruktion für optimale Absorbierung axialer und radialer Kräfte bei vielbegangenen Türen.

Modernes Schilddesign, unsichtbar verschraubt.

Drücker aus Edelstahl Rohrprofil.

Vierkantstift Stahl, verzinkt, Innensechskantschrauben mit Gewindestopp für eine lockerungssichere Drücker-Stift-Verbindung.

Schildunterkonstruktion aus Stahl, verzinkt.

Einfache Montage mit lockerungssicheren Hülsenschrauben inkl. Gewindestopp.



Technische Details:

- Drücker fest/drehbar gelagert
- Metall-Unterkonstruktion mit Clipfunktion für sicheren Halt der Abdeckschilder
- verdeckt liegende Schraubbefestigung mit Hülsenschrauben
- alle Schrauben mit Gewindestopp
- einfache und schnelle Montage

Hinweis DIN EN 179:

Lt. DIN EN 179:2008 sind nur komplett zugelassene Verschlusssysteme als Einheit zugelassen (Schloss, Beschlag, Schließblech). Bitte beachten Sie dies vor der Montage und besonders bei getrennter Lieferung der Komponenten.



In den Konformitätsbescheinigungen Nr. 0432-EN 179-ift 230 8000244 (MPA NRW) und Nr. 1309-EN 179 0284 u. 0287 (PIV Velbert) sind die zertifizierten Verschlusshersteller benannt, die mit unseren geprüften Drückermodellen eingesetzt werden können. Bitte fordern Sie das Zertifikat der Leistungsbständigkeit EN 179:2008 beim jeweiligen Verschlusshersteller an.

Panikschlösser mit geteilter Nuss und Panikbeschläge sind für den Notfall konzipiert und nicht für Türen mit Dauerfunktion geeignet.

Die Wahl des geeigneten Produktes für den jeweiligen Anwendungsbereich liegt in der Entscheidung des jeweiligen Fachbetriebes oder Planers.



Modellübersicht 2002.U(I)

BASIC 01 – 1801



Seite 86

BASIC 02 – 1802



Seite 87

BASIC 08 – 1808



Seite 87

1.8 2002.U FS + AP – LANGSCHILDGARNITUR

Edelstahl – FS, AP – fest/drehbar gelagert mit Metall-Unterkonstruktion

BASIC 01
1801.FS/2002.U
Edelstahl matt



Knopfschild

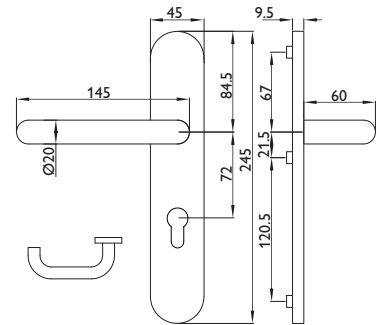

Technische Details:

inkl. Befestigungsmaterial, passend für Türstärke 37–58 mm, 9 mm Vierkantstift, Zubehör-Set für abweichende Türstärken finden Sie auf Seite 96

Nummer	Artikelnummer	Ausführung	ME	o. MwSt.	inkl. MwSt.
29442	1801.FS/2002.U.PZ-60	PZ	Grt.	67,82 €	80,70 €
33981	1801.FS/2002.U/3127.PZW-60	PZW	Grt.	77,56 €	92,30 €

Die passende Klasse 4 Garnitur finden Sie im aptec Sortiment auf Seite 42

BASIC 01
1801.AP/2002.U
Antipanik
Edelstahl matt



Technische Details:

inkl. Befestigungsmaterial, passend für Türstärke: AP = 45–58 mm, 9 mm Vierkantstift, Zubehör-Set für abweichende Türstärken auf Anfrage

Nummer	Artikelnummer	Ausführung	ME	o. MwSt.	inkl. MwSt.
37797	1801.AP/2002.U.PZ-60	PZ mit geteiltem Stift	Grt.	74,96 €	89,20 €



Panikstift geteilt

BASIC 02
1802.FS/2002.UI
Edelstahl matt



Knopfschild

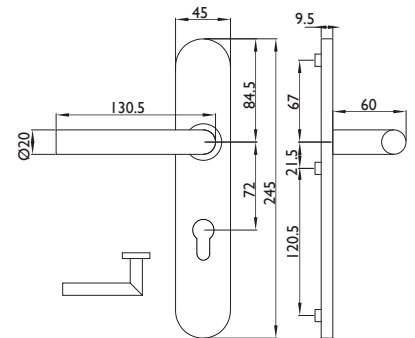

Technische Details:

inkl. Befestigungsmaterial, passend für Türstärke: 37–58 mm, 9 mm Vierkantstift,
Zubehör-Set für abweichende Türstärken finden Sie auf Seite 96

Nummer	Artikelnummer	Ausführung	ME	o. MwSt.	inkl. MwSt.
33983	1802.FS/2002.UI.PZ-60	PZ	Grt.	67,82 €	80,70 €
33984	1802.FS/2002.UI/3127.PZW-60	PZW	Grt.	69,75 €	83,00 €

Die passende Klasse 4 Garnitur finden Sie im aptec Sortiment auf Seite 42

BASIC 08
1808.FS/2002.UI
Edelstahl matt



Technische Details:

inkl. Befestigungsmaterial, passend für Türstärke: PZ = 37–58 mm, 9 mm Vierkantstift,
Zubehör-Set für abweichende Türstärken finden Sie auf Seite 96

Nummer	Artikelnummer	Ausführung	ME	o. MwSt.	inkl. MwSt.
28865	1808.FS/2002.UI.PZ-60	PZ	Grt.	80,25 €	95,50 €
28866	1808.FS/2002.UI/3127.PZW-60	PZW	Grt.	88,66 €	105,50 €

BASIC 08
1808.AP/2002.UI
Antipanik
Edelstahl matt



Technische Details:

inkl. Befestigungsmaterial, passend für Türstärke: AP = 45–58 mm, 9 mm Vierkantstift
Zubehör-Set für abweichende Türstärken auf Anfrage

Nummer	Artikelnummer	Ausführung	ME	o. MwSt.	inkl. MwSt.
43402	1808.AP/2002.UI.PZ-60	PZ mit geteiltem Stift	Grt.	97,06 €	115,50 €



Panikstift geteilt

1.10 2006.KU FS + AP – KURZSCHILDGARNITUREN



Ausschreibungstext – Kurzschildgarnituren Feuerschutz 2006.KU(I) FS
Feuerschutz – nach DIN 18273
Material: Edelstahl

Türdrücker fest/drehbar gelagert auf einer Metall-Unterkonstruktion für optimale Absorbierung axialer und radialer Kräfte bei vielbegangenen Türen.

Modernes Schilddesign unsichtbar verschraubt.

Verschraubung mit 3 Stahl-Gewindeschrauben und Gewindehülsen.

Drücker aus Edelstahl V2A Rohr.

Vierkantstift Stahl verzinkt, Innensechskantschrauben mit Gewindestopp für lockerungssichere Verbindung.

Schildunterkonstruktion aus Stahl verzinkt.

Einfache Montage mit lockerungssicheren Hülsenschrauben inkl. Gewindestopp.



Technische Details:

- Drücker fest/drehbar gelagert mit Hochhaltefeder
- Drücker Feuerschutz fest/drehbar gelagert ohne Hochhaltefeder
- Metall/Kunststoff-Unterkonstruktion mit Kunststoffclip für sicheren Halt der Deckrosetten
- verdeckte Schraubbefestigung mit Gewindeschrauben
- alle Schrauben mit Gewindestopp
- einfache und schnelle Montage

Hinweis DIN EN 179:

Lt. DIN EN 179:2008 sind nur komplett zugelassene Verschlusssysteme als Einheit zugelassen (Schloss, Beschlag, Schließblech). Bitte beachten Sie dies vor der Montage und besonders bei getrennter Lieferung der Komponenten.



In den Konformitätsbescheinigungen Nr. 0432-EN 179-ift 230 8000244 (MPA NRW) und Nr. 1309-EN 179 0284 u. 0287 (PIV Velbert) sind die zertifizierten Verschlusshersteller benannt, die mit unseren geprüften Drückermodellen eingesetzt werden können. Bitte fordern Sie das Zertifikat der Leistungsbeständigkeit EN 179:2008 beim jeweiligen Verschlusshersteller an.

Panikschlösser mit geteilter Nuss und Panikbeschläge sind für den Notfall konzipiert und nicht für Türen mit Dauerfunktion geeignet.

Die Wahl des geeigneten Produktes für den jeweiligen Anwendungsbereich liegt in der Entscheidung des jeweiligen Fachbetriebes oder Planers.

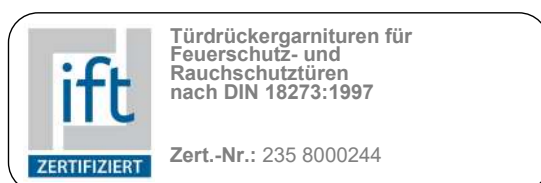

Modellübersicht 2006.KU(I)

BASIC 01 – 1801



Seite 90

BASIC 02 – 1802



Seite 92

BASIC 03 – 1803



Seite 91

BASIC 04 – 1804



Seite 91

BASIC 06 – 1806



Seite 94

BASIC 08 – 1808



Seite 93

BASIC 16 – 1816



Seite 95

1.10 2006.KU FS + AP – KURZSCHILDGARNITUREN

Edelstahl – FS, AP – fest/drehbar gelagert mit Metall-Unterkonstruktion

BASIC 01
1801.FS/2006.KU
Edelstahl matt



Knopfschild

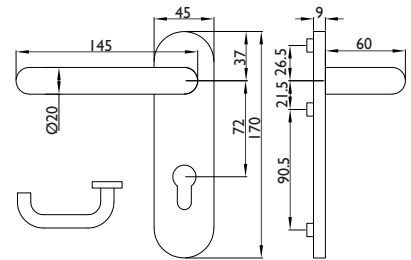

Technische Details:

inkl. Befestigungsmaterial, passend für Türstärke: PZ = 42–78 mm, PZW = 42–65 mm, 9 mm Vierkantstift, Zubehör-Set für abweichende Türstärken finden Sie auf Seite 96

Nummer	Artikelnummer	Ausführung	ME	o. MwSt.	inkl. MwSt.
23567	1801.FS/2006.KU.PZ-60	PZ	Grt.	59,16 €	70,40 €
23569	1801.FS/2006.KU/3127.PZW-60	PZW*	Grt.	69,75 €	83,00 €

*auf Anfrage auch mit den Knopfformen 3126 und 3126 GK lieferbar

BASIC 01
1801.AP/2006.KU
Antipanic
Edelstahl matt



Technische Details:

inkl. Befestigungsmaterial, passend für Türstärke: AP = 45–58 mm, AP Standflügel = 38–60 mm, 9 mm Vierkantstift, Zubehör-Set für abweichende Türstärken auf Anfrage

Nummer	Artikelnummer	Ausführung	ME	o. MwSt.	inkl. MwSt.
25227	1801.AP/2006.KU.PZ-60	PZ mit geteiltem Stift	Grt.	72,18 €	85,90 €
25228	1801.AP/2006.KU/STAN/D.OL-60	Standflügelgarnitur	Grt.	51,01 €	60,70 €



Standflügelgarnitur



Panikstift geteilt



BASIC 03
1803.FS/2006.KU
Edelstahl matt



Knopfschild

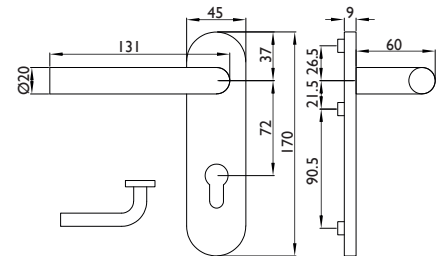

Technische Details:

inkl. Befestigungsmaterial, passend für Türstärke: PZ = 42–78 mm, PZW = 42–65 mm, 9 mm Vierkantstift, Zubehör-Set für abweichende Türstärken finden Sie auf Seite 96

Nummer	Artikelnummer	Ausführung	ME	o. MwSt.	inkl. MwSt.
23575	1803.FS/2006.KU.PZ-60	PZ	Grt.	59,16 €	70,40 €
23577	1803.FS/2006.KU/3127.PZW-60	PZW*	Grt.	69,75 €	83,00 €

*auf Anfrage auch mit den Knopfformen 3126 und 3126 GK lieferbar

BASIC 04
1804.FS/2006.KUI
Edelstahl matt



Knopfschild

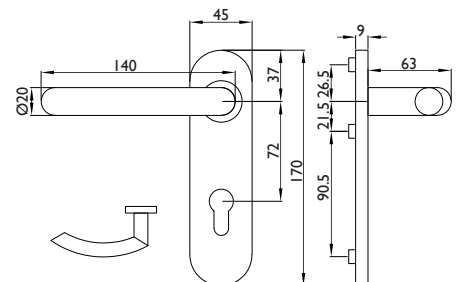

Technische Details:

inkl. Befestigungsmaterial, passend für Türstärke: PZ = 42–78 mm, PZW = 42–70 mm, 9 mm Vierkantstift, Zubehör-Set für abweichende Türstärken finden Sie auf Seite 96

Nummer	Artikelnummer	Ausführung	ME	o. MwSt.	inkl. MwSt.
23579	1804.FS/2006.KUI.PZ-60	PZ	Grt.	59,16 €	70,40 €
23581	1804.FS/2006.KUI/3127.PZW-60	PZW*	Grt.	69,75 €	83,00 €

*auf Anfrage auch mit den Knopfformen 3126 und 3126 GK lieferbar

1.10 2006.KU FS + AP – KURZSCHILDGARNITUREN

Edelstahl – FS, AP – fest/drehbar gelagert mit Metall-Unterkonstruktion

BASIC 02
1802.FS/2006.KUI
Edelstahl matt



Knopfschild

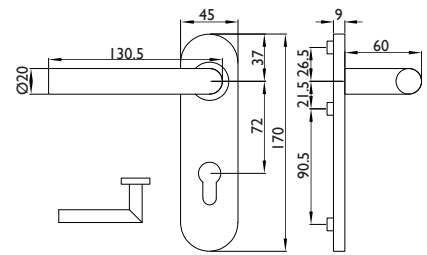

Technische Details:

inkl. Befestigungsmaterial, passend für Türstärke: 42–78 mm, 9 mm Vierkantstift,
Zubehör-Set für abweichende Türstärken finden Sie auf Seite 96

Nummer	Artikelnummer	Ausführung	ME	o. MwSt.	inkl. MwSt.
23571	1802.FS/2006.KUI.PZ-60	PZ	Grt.	59,16 €	70,40 €
23573	1802.FS/2006.KUI/3127.PZW-60	PZW*	Grt.	69,75 €	83,00 €

*auf Anfrage auch mit den Knopfformen 3126 und 3126.GK lieferbar

BASIC 08
1808.FS/2006.KUI
Edelstahl matt



Knopfschild

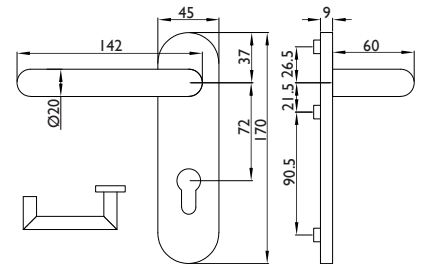

Technische Details:

inkl. Befestigungsmaterial, passend für Türstärke: PZ = 42–78 mm, PZW = 42–70 mm, 9 mm Vierkantstift, Zubehör-Set für abweichende Türstärken finden Sie auf Seite 96

Nummer	Artikelnummer	Ausführung	ME	o. MwSt.	inkl. MwSt.
23587	1808.FS/2006.KUI.PZ-60	PZ	Grt.	76,47 €	91,00 €
23588	1808.FS/2006.KUI/3127.PZW-60	PZW*	Grt.	86,97 €	103,50 €

*auf Anfrage auch mit den Knopfformen 3126 und 3126.GK lieferbar

BASIC 08
1808.AP/2006.KUI
Antipanik
Edelstahl matt

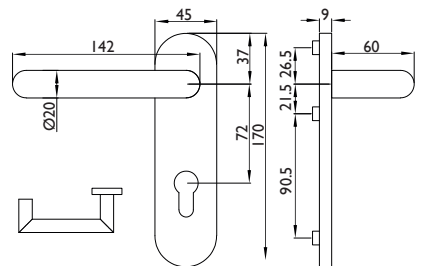

Technische Details:

inkl. Befestigungsmaterial, passend für Türstärke: AP = 45–58 mm, AP Standflügel = 38–60 mm, 9 mm Vierkantstift, Zubehör-Set für abweichende Türstärken auf Anfrage

Nummer	Artikelnummer	Ausführung	ME	o. MwSt.	inkl. MwSt.
25235	1808.AP/2006.KUI.PZ-60	PZ mit geteiltem Stift	Grt.	86,13 €	102,50 €
25236	1808.AP/2006.KUI/STAN/D.OL-60	Standflügelgarnitur	Grt.	63,28 €	75,30 €



Standflügelgarnitur



Panikstift geteilt

1.10 2006.KU FS + AP – KURZSCHILDGARNITUREN

Edelstahl – FS, AP – fest/drehbar gelagert mit Metall-Unterkonstruktion

BASIC 06
1806.FS/2006.KUI
Edelstahl matt



Knopfschild

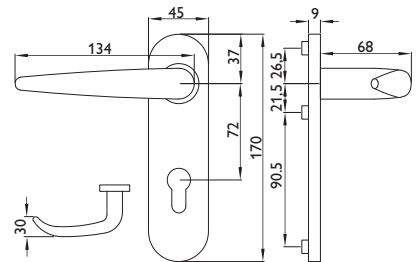

Technische Details:

inkl. Befestigungsmaterial, passend für Türstärke: PZ = 42–78 mm, PZW = 42–70 mm, 9 mm Vierkantstift, Zubehör-Set für abweichende Türstärken finden Sie auf Seite 96

Nummer	Artikelnummer	Ausführung	ME	o. MwSt.	inkl. MwSt.
23583	1806.FS/2006.KUI.PZ-60	PZ	Grt.	76,47 €	91,00 €
23585	1806.FS/2006.KUI/3127.PZW-60	PZW*	Grt.	86,97 €	103,50 €

*auf Anfrage auch mit den Knopfformen 3126 und 3126 GK lieferbar

BASIC 16
1816.FS/2006.KUI
Edelstahl matt



Knopfschild

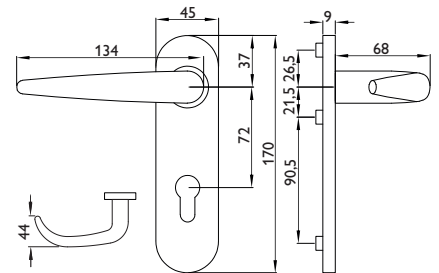

Technische Details:

inkl. Befestigungsmaterial, passend für Türstärke: PZ = 42–78 mm, PZW = 42–70 mm, 9 mm Vierkantstift, Zubehör-Set für abweichende Türstärken finden Sie auf Seite 96

Nummer	Artikelnummer	Ausführung	ME	o. MwSt.	inkl. MwSt.
35780	1816.FS/2006.KUI.PZ-60	PZ	Grt.	76,47 €	91,00 €
35782	1816.FS/2006.KUI/3127.PZW-60	PZW*	Grt.	86,97 €	103,50 €

*auf Anfrage auch mit den Knopfformen 3126 und 3126 GK lieferbar

BASIC 16
1816.AP/2006.KUI
Antipanic
Edelstahl matt

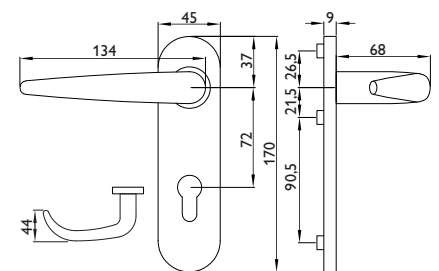

Technische Details:

inkl. Befestigungsmaterial, passend für Türstärke: AP = 45–58 mm, AP Standflügel = 38–60 mm, 9 mm Vierkantstift, Zubehör-Set für abweichende Türstärken auf Anfrage

Nummer	Artikelnummer	Ausführung	ME	o. MwSt.	inkl. MwSt.
35779	1816.AP/2006.KUI.PZ-60	PZ mit geteiltem Stift	Grt.	86,13 €	102,50 €
35781	1816.AP/2006.KUI/STAN/D.OL-60	Standflügelgarnitur	Grt.	63,28 €	75,30 €



Standflügelgarnitur



Panikstift geteilt

1.8 | 1.10 2006.KU FS + AP – KURZSCHILDGARNITUREN

Montagezubehör für abweichende Türstärken

Montageset
Drücker-Kurzchild
Feuerschutz – 2006.KU Edelstahl

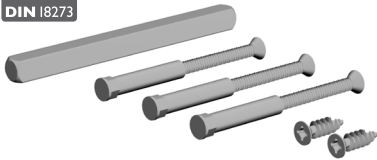

Technische Details:

3x M4 Schrauben inkl. Hülse,
2x Bohrschrauben 3,9 x 22

Nummer	Artikelnummer	Vierkant	Türstärke	ME	o. MwSt.	inkl. MwSt.
48318	4302.KU/FS.DG/37/70	9 x 130 mm	37 bis 70 mm	Set	7,10 €	8,40 €
48319	4302.KU/FS.DG/37/70.STD	ohne Stift	37 bis 70 mm	Set	3,39 €	4,00 €
48320	4302.KU/FS.DG/71/100	9 x 150 mm	71 bis 100 mm	Set	10,92 €	13,00 €

Montageset
Wechsel-Kurzchild
Feuerschutz – 2006.KU Edelstahl

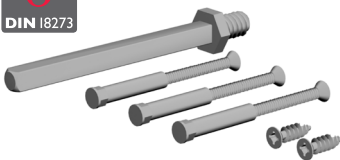

Technische Details:

3x M4 Schrauben inkl. Hülse,
2x Bohrschrauben 3,9 x 22

Nummer	Artikelnummer	Vierkant	Türstärke	ME	o. MwSt.	inkl. MwSt.
48321	4302.KU/FS.WG/37/70.STD	ohne Stift	37 bis 70 mm	Set	3,39 €	4,00 €
48322	4302.KU/FS.WG/71/100	9 x 120 mm	71 bis 100 mm	Set	12,61 €	15,00 €

Montageset
Drücker-Langschild
Feuerschutz – 2002.U

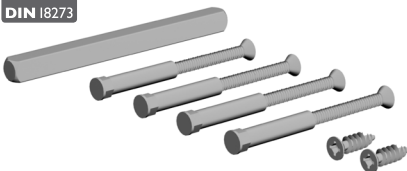

Technische Details:

4x M4 Schrauben inkl. Hülse,
2x Bohrschrauben 3,9 x 22

Nummer	Artikelnummer	Vierkant	Türstärke	ME	o. MwSt.	inkl. MwSt.
48323	4302.U/FS.DG/37/70	9 x 130 mm	37 bis 70 mm	Set	8,03 €	9,60 €
48324	4302.U/FS.DG/37/70.STD	ohne Stift	37 bis 70 mm	Set	4,33 €	5,20 €
48325	4302.U/FS.DG/71/100	9 x 150 mm	71 bis 100 mm	Set	13,28 €	15,80 €

Montageset
Wechsel-Langschild
Feuerschutz – 2002.U

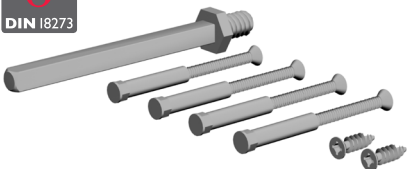

Technische Details:

4x M4 Schrauben inkl. Hülse,
2x Bohrschrauben 3,9 x 22

Nummer	Artikelnummer	Vierkant	Türstärke	ME	o. MwSt.	inkl. MwSt.
48326	4302.U/FS.WG/37/70.STD	ohne Stift	37 bis 70 mm	Set	4,33 €	5,20 €
48327	4302.U/FS.WG/71/100	9 x 120 mm	71 bis 100 mm	Set	14,96 €	17,80 €



1.11 2006.KU KL4 – KURZSCHILDGARNITUREN



Ausschreibungstext – Kurzschildgarnitur 2006.KU(I)
 Klasse 4 nach DIN EN 1906
 Material: Aluminium



Türdrücker fest/drehbar gelagert auf einer Metall-Unterkonstruktion für optimale Absorbierung axialer und radialer Kräfte bei vielbegangenen Türen.

Modernes Schilddesign unsichtbar verschraubt.

Hochhaltefeder mit Drehbegrenzung für waagerechten Sitz der Drückerposition.

Drücker aus Aluminium. Vierkantstift Stahl, verzinkt, Innensechskantschrauben mit Gewindestopp für lockerungssichere Verbindung.

Schildunterkonstruktion aus Stahl, verzinkt.

Einfache Montage mit lockerungssicheren Hülsenschrauben inkl. Gewindestopp.

Großer, leicht bedienbarer WC Riegel/Notöffnung mit fest/drehbarer Kunststofflagerung, und rot/weiß Anzeige als Badausführung.

Technische Details:

- Drücker fest/drehbar gelagert mit Hochhaltefeder
- Metall-Unterkonstruktion mit Clipfunktion für sicheren Halt der Abdeckschilder
- verdeckte Schraubbefestigung mit Hülsenschrauben
- alle Schrauben mit Gewindestopp
- einfache und schnelle Montage
- passend für Türstärke 37–50mm

Die Wahl des geeigneten Produktes für den jeweiligen Anwendungsbereich liegt in der Entscheidung des jeweiligen Fachbetriebes oder Planers.



**Türdrückergarnituren für
 Feuerschutz- und
 Rauchschutztüren
 nach DIN 18273:1997**

Zert.-Nr.: 235 8000244

ZERTIFIZIERT

Klassifizierung gemäß EN 1906: 2012

Ge- brauchs- kategorie	Dauerhaf- tigkeit	Türmasse	Feuerbe- ständigkeit	Sicherheit	Korrosi- onsbestän- digkeit	Einbruch- schutz	Ausfüh- rungsart
4	7	-/-	0	1	4*	0	B

* Korrosionsbeständigkeit auf Kl. 5 positiv geprüft





Ausschreibungstext – Kurzschildgarnituren Feuerschutz 2006.KU(I) FS
Feuerschutz – nach DIN 18273
Material: Aluminium

Türdrücker fest/drehbar gelagert auf einer Metall-Unterkonstruktion (ohne Rückholfeder) für optimale Absorbierung axialer und radialer Kräfte bei vielbegangenen Türen.

Modernes Schilddesign, unsichtbar verschraubt.

Drücker aus Aluminium mit Feuerschutz-Stahleinlage.

Vierkantstift Stahl, verzinkt, Innensechskantschrauben mit Gewindestopp für eine lockerungssichere Drücker-Stift-Verbindung.

Schildunterkonstruktion aus Stahl, verzinkt.

Einfache Montage mit lockerungssicheren Hülsenschrauben inkl. Gewindestopp.

Technische Details:

- Drücker fest/drehbar gelagert ohne Rückholfeder
- Metall-Unterkonstruktion mit Clipfunktion für sicheren Halt der Abdeckschilder
- verdecktliegende Schraubbefestigung mit Hülsenschrauben
- alle Schrauben mit Gewindestopp
- einfache und schnelle Montage
- passend für Türstärke von 42–78 mm, PZW bis 65 mm

Prüfung/Zertifizierung:

- Klassifizierung gemäß DIN 18273: 1997: DIN18273-FS-SG-K-PZ
- überwacht und zertifiziert durch das ift Rosenheim:



Die Wahl des geeigneten Produktes für den jeweiligen Anwendungsbereich liegt in der Entscheidung des jeweiligen Fachbetriebes oder Planers.

BASIC 01 – 1901



Seite 100



BASIC 02 – 1902



Seite 101



BASIC 06 – 1906



Seite 102



1.11 | 1.12 2006.KU KL4|FS – KURZSCHILDGARNITUREN



Aluminium – Klasse 4, FS – fest/drehbar gelagert mit Metall-UK

BASIC 01
1901.KL4/2006.KU
DIN EN 1906:2012
Silberfarben eloxiert

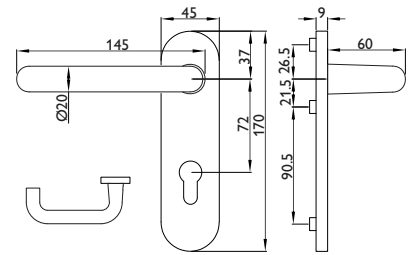

Technische Details:

inkl. Befestigungsmaterial, passend für Türstärke 37–50 mm, unsichtbar Befestigung, fest/drehbar mit Rückholfeder, Zubehör-Set für abweichende Türstärken finden Sie auf Seite 103

Nummer	Artikelnummer	Ausführung	ME	o. MwSt.	inkl. MwSt.
45612	1901.KL4/2006.KU.BB-F1	BB	Grt.	61,93 €	73,70 €
45614	1901.KL4/2006.KU.PZ-F1	PZ	Grt.	61,93 €	73,70 €
45613	1901.KL4/2006.KU.OL-F1	OL	Grt.	61,93 €	73,70 €
45617	1901.KL4/2006.KU/RW.BAD-F1	Bad mit rot/weiß Anzeige	Grt.	76,47 €	91,00 €
45615	1901.KL4/2006.KU/3127.PZW.L-F1	PZW DIN links	Grt.	76,47 €	91,00 €
45616	1901.KL4/2006.KU/3127.PZW.R-F1	PZW DIN rechts	Grt.	76,47 €	91,00 €

BASIC 01
1901.FS/2006.KU
Silberfarben eloxiert



Technische Details:

inkl. Befestigungsmaterial, passend für Türstärke PZ = 42–78 mm, PZW = 42–65 mm, 9 mm Vierkantstift

Nummer	Artikelnummer	Ausführung	ME	o. MwSt.	inkl. MwSt.
47149	1901.FS/2006.KU.PZ-F1	PZ	Grt.	94,54 €	112,50 €
47150	1901.FS/2006.KU/3127.PZW-F1	PZW	Grt.	98,74 €	117,50 €



BASIC 02
1902.KL4/2006.KUI
DIN EN 1906:2012
Silberfarben eloxiert

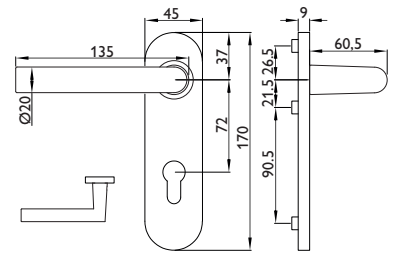

Technische Details:

inkl. Befestigungsmaterial, passend für Türstärke 37–50 mm, unsichtbar Befestigung, fest / drehbar mit Rückholfeder, Zubehör-Set für abweichende Türstärken finden Sie auf Seite 103

Nummer	Artikelnummer	Ausführung	ME	o. MwSt.	inkl. MwSt.
45624	1902.KL4/2006.KUI.BB-F1	BB	Grt.	61,93 €	73,70 €
45626	1902.KL4/2006.KUI.PZ-F1	PZ	Grt.	61,93 €	73,70 €
45625	1902.KL4/2006.KUI.OL-F1	OL	Grt.	61,93 €	73,70 €
45629	1902.KL4/2006.KUI/RW.BAD-F1	Bad mit rot/weiß Anzeige	Grt.	76,47 €	91,00 €
45627	1902.KL4/2006.KUI/3127.PZW.L-F1	PZW DIN links	Grt.	76,47 €	91,00 €
45628	1902.KL4/2006.KUI/3127.PZW.R-F1	PZW DIN rechts	Grt.	76,47 €	91,00 €

BASIC 02
1902.FS/2006.KUI
Silberfarben eloxiert



Technische Details:

inkl. Befestigungsmaterial, passend für Türstärke PZ/PZW = 42–78 mm, 9 mm Vierkantstift

Nummer	Artikelnummer	Ausführung	ME	o. MwSt.	inkl. MwSt.
47153	1902.FS/2006.KUI.PZ-F1	PZ	Grt.	94,12 €	112,00 €
47154	1902.FS/2006.KUI/3127.PZW-F1	PZW	Grt.	98,74 €	117,50 €

1.11 | 1.12 2006.KU KL4|FS – KURZSCHILDGARNITUREN



Aluminium – Klasse 4, FS – fest/drehbar gelagert mit Metall-UK

BASIC 06
1906.KL4/2006.KUI
DIN EN 1906:2012
Silberfarben eloxiert

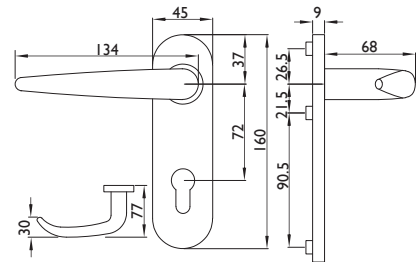

Technische Details:

inkl. Befestigungsmaterial, passend für Türstärke 37–50 mm, unsichtbar Befestigung, fest/drehbar mit Rückholfeder, Zubehör-Set für abweichende Türstärken finden Sie auf Seite 103

Nummer	Artikelnummer	Ausführung	ME	o. MwSt.	inkl. MwSt.
45636	1906.KL4/2006.KUI.BB-F1	BB	Grt.	78,57 €	93,50 €
45638	1906.KL4/2006.KUI.PZ-F1	PZ	Grt.	78,57 €	93,50 €
45637	1906.KL4/2006.KUI.OL-F1	OL	Grt.	78,57 €	93,50 €
45641	1906.KL4/2006.KUI/RW.BAD-F1	Bad mit rot/weiß Anzeige	Grt.	93,28 €	111,00 €
45639	1906.KL4/2006.KUI/3127.PZW.L-F1	PZW DIN links	Grt.	93,28 €	111,00 €
45640	1906.KL4/2006.KUI/3127.PZW.R-F1	PZW DIN rechts	Grt.	93,28 €	111,00 €

BASIC 16
1916.FS/2006.KUI
Silberfarben eloxiert

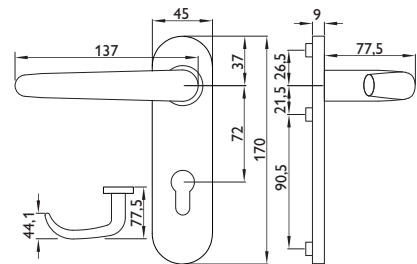

Technische Details:

inkl. Befestigungsmaterial, passend für Türstärke PZ = 42–78 mm, PZW = 42–70 mm, 9 mm Vierkantstift

Nummer	Artikelnummer	Ausführung	ME	o. MwSt.	inkl. MwSt.
47157	1916.FS/2006.KUI.PZ-F1	PZ	Grt.	99,58 €	118,50 €
47158	1916.FS/2006.KUI/3127.PZW-F1	PZW	Grt.	103,78 €	123,50 €



Montagezubehör für abweichende Türstärken

Montageset
Drücker-Kurzschild
2006.KU Aluminium

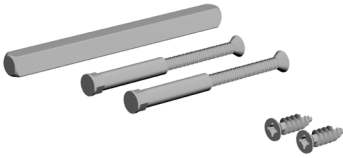

Technische Details:

2 Schrauben M 4 x 45 mm mit Gewindehülsen 4479
2 Bohrschrauben 3,9x22

Nummer	Artikelnummer	Vierkant	Türstärke	ME	o. MwSt.	inkl. MwSt.
46721	4306.KU/KL4.DG/37/48	ohne Stift	37 bis 46 mm	Set	4,75 €	5,70 €
46722	4306.KU/KL4.DG/45/58	8 x 120 mm	45 bis 58 mm	Set	4,75 €	5,70 €
46723	4306.KU/KL4.DG/55/68	9 x 120 mm	55 bis 68 mm	Set	9,16 €	10,90 €
46724	4306.KU/KL4.DG/65/78	9 x 130 mm	65 bis 78 mm	Set	9,16 €	10,90 €
46725	4306.KU/KL4.DG/75/88	9 x 130 mm	75 bis 88 mm	Set	9,16 €	10,90 €

Montageset
Wechsel-Kurzschild
2006.KU Aluminium

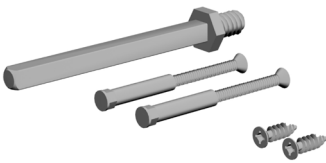

Technische Details:

2 Schrauben M 4 x 45 mm mit Gewindehülsen 4479
2 Bohrschrauben 3,9x22

Nummer	Artikelnummer	Vierkant	Türstärke	ME	o. MwSt.	inkl. MwSt.
46727	4306.KU/KL4.WG/37/48	ohne Stift	37 bis 46 mm	Set	4,75 €	5,70 €
46728	4306.KU/KL4.WG/45/58	8 x 80 mm	45 bis 58 mm	Set	4,75 €	5,70 €
46729	4306.KU/KL4.WG/58/68	8 x 100 mm	55 bis 68 mm	Set	10,84 €	12,90 €
46730	4306.KU/KL4.WG/65/78	8 x 100 mm	65 bis 78 mm	Set	10,84 €	12,90 €
46731	4306.KU/KL4.WG/75/88	8 x 110 mm	75 bis 88 mm	Set	10,84 €	12,90 €
46732	4306.KU/KL4.WG/85/98	8 x 120 mm	85 bis 98 mm	Set	10,84 €	12,90 €

1.13 2004 KL4 + FS + AP – QUADRATSCHILDGARNITUREN



Ausschreibungstext – Quadratschildgarnitur 2004
 Klasse 4 – nach DIN EN 1906
 Material: Edelstahl

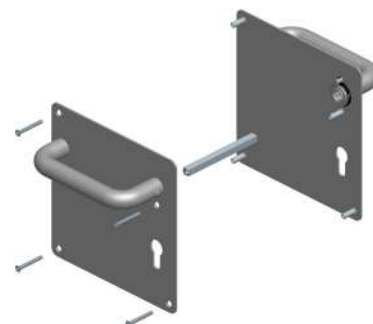

Türdrücker fest/drehbar gelagert auf massiver Edelstahlplatte für optimale Absorbierung axialer und radialer Kräfte bei vielbegangenen Türen.

Modernes Schilddesign, einseitig unsichtbar verschraubt.

Hochhaltefeder mit Drehbegrenzung für waagerechten Sitz der Drückerposition.

Drücker aus Edelstahl V2A Rohr.

Vierkantstift Stahl verzinkt, Innensechskantschrauben mit Gewindestopp für lockerungssichere Verbindung.

Schildunterkonstruktion einseitig mit angesetzten Edelstahl Gewindenocken, Gegenseite mit vorgesenkten Bohrungen zur Aufnahme der Befestigungsschrauben.

Einfache Montage mit lockerungssicheren Gewindeschrauben inkl. Gewindestopp.

Großer, leicht bedienbarer WC Riegel/Notöffnung mit fest/drehbarer Kunststofflagerung und optional mit rot/weiß Anzeige als Badausführung.

Technische Details:

- Drücker fest/drehbar gelagert mit Hochhaltefeder
- Drücker Feuerschutz fest/drehbar gelagert ohne Hochhaltefeder
- massive Edelstahl-Schildkonstruktion
- einseitig verdeckte Schraubbefestigung mit Gewindeschrauben
- alle Schrauben mit Gewindestopp
- einfache und schnelle Montage

Die Wahl des geeigneten Produktes für den jeweiligen Anwendungsbereich liegt in der Entscheidung des jeweiligen Fachbetriebes oder Planers



Produktqualität
Türdrückergarnituren

QM 354 : 2018

ZERTIFIZIERT Reg.-Nr.: 230SB 8000244

Klassifizierung gemäß EN 1906: 2012

Ge- brauchs- kategorie	Dauerhaf- tigkeit	Türmasse	Feuerbe- ständigkeit	Sicherheit	Korrosi- onsbestän- digkeit	Einbruch- schutz	Ausfüh- rungsart
4	7	-/-	B 1	0	4	0	B





Ausschreibungstext – Quadratschildgarnitur 2004
 Feuerschutz nach DIN 18273
 Material: Edelstahl

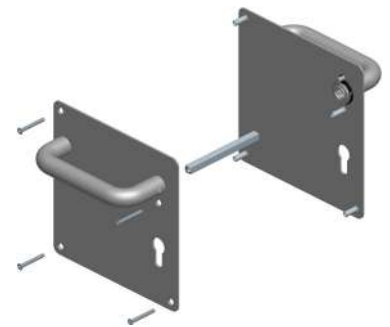

Türdrücker fest/drehbar gelagert auf massiver Edelstahlplatte für optimale Absorbierung axialer und radialer Kräfte bei vielbegangenen Türen.

Modernes Schilddesign, einseitig unsichtbar verschraubt.

Feuerschutz-Ausführung ohne Hochhaltefeder

Drücker aus Edelstahl V2A Rohr.

Vierkantstift Stahl verzinkt, Innensechskantschrauben mit Gewindestopp für lockerungssichere Verbindung.

Schildunterkonstruktion einseitig mit angesetzten Edelstahl Gewindenocken, Gegenseite mit vorgesenkten Bohrungen zur Aufnahme der Befestigungsschrauben.

Einfache Montage mit lockerungssicheren Gewindeschrauben inkl. Gewindestopp.

Großer, leicht bedienbarer WC Riegel/Notöffnung mit fest/drehbarer Kunststofflagerung und optional mit rot/weiß Anzeige als Badausführung.

Technische Details:

- Drücker Feuerschutz fest/drehbar gelagert ohne Hochhaltefeder
- massive Edelstahl-Schildkonstruktion
- einseitig verdeckte Schraubbefestigung mit Gewindeschrauben
- alle Schrauben mit Gewindestopp
- einfache und schnelle Montage

Hinweis DIN EN 179:

Lt. DIN EN 179:2008 sind nur komplett zugelassene Verschlusssysteme als Einheit zugelassen (Schloss, Beschlag, Schließblech). Bitte beachten Sie dies vor der Montage und besonders bei getrennter Lieferung der Komponenten.



In den Konformitätsbescheinigungen Nr. 0432-EN 179-ift 230 8000244 (MPA NRW) und Nr. 1309-EN 179 0284 u. 0287 (PIV Velbert) sind die zertifizierten VerschlussHersteller benannt, die mit unseren geprüften Drückermodellen eingesetzt werden können. Bitte fordern Sie das Zertifikat der Leistungsbeständigkeit EN 179:2008 beim jeweiligen VerschlussHersteller an.

Panikschlösser mit geteilter Nuss und Panikbeschläge sind für den Notfall konzipiert und nicht für Türen mit Dauerfunktion geeignet.

Die Wahl des geeigneten Produktes für den jeweiligen Anwendungsbereich liegt in der Entscheidung des jeweiligen Fachbetriebes oder Planers



1.13 2004 KL4 + FS + AP – QUADRATSCHILDGARNITUREN



Edelstahl – Klasse 4, FS, AP

BASIC 01
1801.KL4/2004
EN 1906 Klasse 4
Edelstahl matt

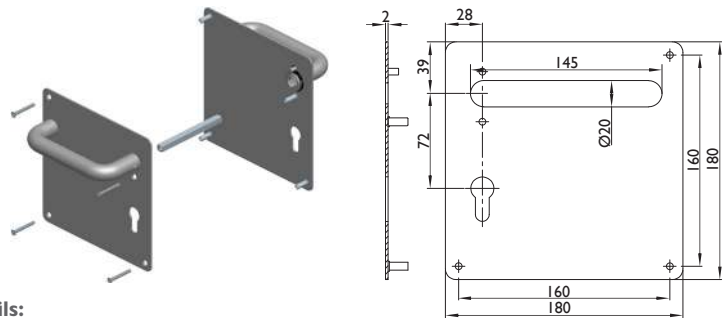

Technische Details:

Drücker fest/drehbar gelagert auf massiver Edelstahlplatte, einseitig unsichtbar verschraubt, inkl. Befestigungsmaterial, passend für Türstärke 37–52 mm, 8 mm Vierkantstift, Zubehör-Set für abweichende Türstärken finden Sie auf Seite 107

Nummer	Artikelnummer	Ausführung	ME	o. MwSt.	inkl. MwSt.
28709	1801.KL4/2004.PZ.L-60	PZ links	Grt.	110,92 €	132,00 €
28710	1801.KL4/2004.PZ.R-60	PZ rechts	Grt.	110,92 €	132,00 €
28711	1801.KL4/2004/3221/3216.BAD.L-60	Bad links	Grt.	123,11 €	146,50 €
28712	1801.KL4/2004/3221/3216.BAD.R-60	Bad rechts	Grt.	123,11 €	146,50 €
28713	1801.KL4/2004/3127.PZW.L-60	PZW DIN links	Grt.	123,11 €	146,50 €
28714	1801.KL4/2004/3127.PZW.R-60	PZW DIN rechts	Grt.	123,11 €	146,50 €

BASIC 01
1801.FS/2004
Edelstahl matt



Technische Details:

inkl. Befestigungsmaterial, passend für Türstärke 37–52 mm, 9 mm Vierkantstift, Zubehör-Set für abweichende Türstärken finden Sie auf Seite 107

Nummer	Artikelnummer	Ausführung	ME	o. MwSt.	inkl. MwSt.
28717	1801.FS/2004.PZ.L-60	PZ links	Grt.	118,49 €	141,00 €
28718	1801.FS/2004.PZ.R-60	PZ rechts	Grt.	118,49 €	141,00 €
28719	1801.FS/2004/3127.PZW.L-60	PZW links	Grt.	130,25 €	155,00 €
28720	1801.FS/2004/3127.PZW.R-60	PZW rechts	Grt.	130,25 €	155,00 €

BASIC 01
1801.AP/2004
Antipanik
Edelstahl matt



Technische Details:

inkl. Befestigungsmaterial, passend für Türstärke: AP = 37–52 mm, 9 mm Vierkantstift
Zubehör-Set für abweichende Türstärken finden Sie auf Seite 107

Nummer	Artikelnummer	Ausführung	ME	o. MwSt.	inkl. MwSt.
28882	1801.AP/2004.PZ.L-60	PZ mit geteiltem Stift, links	Grt.	133,61 €	159,00 €
28883	1801.AP/2004.PZ.R-60	PZ mit geteiltem Stift, rechts	Grt.	133,61 €	159,00 €



Panikstift geteilt



Montagezubehör für abweichende Türstärken

Montageset
Drücker-Quadratschildgarnitur
2004 Klasse 4



Technische Details:

4x M4 Schrauben,
9 mm Vierkant-Vollstift

Nummer	Artikelnummer	Vierkant	Türstärke	ME	o. MwSt.	inkl. MwSt.
48328	4304/KL4.DG/38/52.STD	9 x 100 mm	38 bis 52 mm	Set	4,02 €	4,80 €
48329	4304/KL4.DG/38/52.STO	ohne Stift	38 bis 52 mm	Set	1,95 €	2,30 €
48330	4304/KL4.DG/53/62	9 x 120 mm	53 bis 62 mm	Set	2,89 €	3,40 €
48331	4304/KL4.DG/63/72	9 x 130 mm	63 bis 72 mm	Set	2,89 €	3,40 €
48332	4304/KL4.DG/68/78	9 x 140 mm	68 bis 78 mm	Set	2,89 €	3,40 €
48333	4304/KL4.DG/79/88	9 x 140 mm	79 bis 88 mm	Set	2,89 €	3,40 €

Montageset
Wechsel-Quadratschildgarnitur
2004 Klasse 4



Technische Details:

4x M4 Schrauben,
9 mm Vierkant-Wechselstift

Nummer	Artikelnummer	Vierkant	Türstärke	ME	o. MwSt.	inkl. MwSt.
48334	4304/KL4.WG/38/52.STD	9 x 65 mm	38 bis 52 mm	Set	7,65 €	9,10 €
48335	4304/KL4.WG/38/52.STO	ohne Stift	38 bis 52 mm	Set	1,95 €	2,30 €
48336	4304/KL4.WG/53/62	9 x 80 mm	53 bis 62 mm	Set	7,39 €	8,80 €
48337	4304/KL4.WG/63/72	9 x 100 mm	63 bis 72 mm	Set	8,03 €	9,60 €
48338	4304/KL4.WG/68/78	9 x 110 mm	68 bis 78 mm	Set	8,03 €	9,60 €
48339	4304/KL4.WG/79/88	9 x 120 mm	79 bis 88 mm	Set	8,03 €	9,60 €

Montageset
Drücker-Quadratschildgarnitur
2004 **Feuerschutz**



Technische Details:

4x M4 Schrauben,
9 mm FS Vierkant-Vollstift

Nummer	Artikelnummer	Vierkant	Türstärke	ME	o. MwSt.	inkl. MwSt.
48340	4304/FS.DG/38/52.STD	9 x 100 mm	38 bis 52 mm	Set	5,25 €	6,20 €
48341	4304/FS.DG/38/52.STO	ohne Stift	38 bis 52 mm	Set	1,95 €	2,30 €
48342	4304/FS.DG/53/62	9 x 120 mm	53 bis 62 mm	Set	4,33 €	5,20 €
48343	4304/FS.DG/63/72	9 x 130 mm	63 bis 72 mm	Set	4,54 €	5,40 €
48344	4304/FS.DG/68/78	9 x 130 mm	68 bis 78 mm	Set	4,54 €	5,40 €
48345	4304/FS.DG/79/88	9 x 140 mm	79 bis 88 mm	Set	5,25 €	6,20 €

Montageset
Wechsel-Quadratschildgarnitur
2004 **Feuerschutz**



Technische Details:

4x M4 Schrauben,
9 mm FS Vierkant-Vollstift

Nummer	Artikelnummer	Vierkant	Türstärke	ME	o. MwSt.	inkl. MwSt.
48346	4304/FS.WG/38/52.STD	9 x 65 mm	38 bis 52 mm	Set	8,03 €	9,60 €
48347	4304/FS.WG/38/52.STO	ohne Stift	38 bis 52 mm	Set	1,95 €	2,30 €
48348	4304/FS.WG/53/62	9 x 80 mm	53 bis 62 mm	Set	7,39 €	8,80 €
48349	4304/FS.WG/63/72	9 x 100 mm	63 bis 72 mm	Set	8,03 €	9,60 €
48350	4304/FS.WG/68/78	9 x 110 mm	68 bis 78 mm	Set	8,03 €	9,60 €
48351	4304/FS.WG/79/88	9 x 120 mm	79 bis 88 mm	Set	8,03 €	9,60 €

1.14 2009 KL4 + FS + AP – QUADRATSCHILDGARNITUREN



Ausschreibungstext – Quadratschildgarnitur 2009
 Klasse 4 – nach DIN EN 1906
 Material: Edelstahl

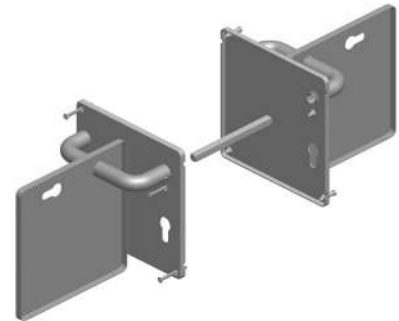

Türdrücker fest/drehbar gelagert auf einer Metall-Unterkonstruktion für optimale Absorbierung axialer und radialer Kräfte bei vielbegangenen Türen.

Modernes Schilddesign, unsichtbar verschraubt.

Hochhaltefeder mit Drehbegrenzung für waagerechten Sitz der Drückerposition. (Feuerschutz-Ausführung ohne Hochhaltefeder)

Drücker aus Edelstahl V2A Rohr.

Vierkantstift Stahl verzinkt, Innensechskantschrauben mit Gewindestopp für lockerungssichere Verbindung.

Schildunterkonstruktion aus Stahl verzinkt.

Einfache Montage mit lockerungssicheren Hülsenschrauben inkl. Gewindestopp.

Großer, leicht bedienbarer WC Riegel/Notöffnung mit fest/drehbarer Kunststofflagerung und optional mit rot/weiß Anzeige als Badausführung.

Technische Details:

- Drücker fest/drehbar gelagert mit Hochhaltefeder
- Drücker Feuerschutz fest/drehbar gelagert ohne Hochhaltefeder
- Metall-Unterkonstruktion mit Clipfunktion für sicheren Halt der Abdeckschilder
- verdeckte Schraubbefestigung mit Hülsenschrauben
- alle Schrauben mit Gewindestopp
- einfache und schnelle Montage

Die Wahl des geeigneten Produktes für den jeweiligen Anwendungsbereich liegt in der Entscheidung des jeweiligen Fachbetriebes oder Planers

Produktqualität
 Türdrückergarnituren

QM 354 : 2018

Reg.-Nr.: 230SB 8000244

ZERTIFIZIERT

Türdrückergarnituren für
 Feuerschutz- und
 Rauchschutztüren
 nach DIN 18273:1997

Zert.-Nr.: 235 8000244

ZERTIFIZIERT

Klassifizierung gemäß EN 1906: 2012

Ge- brauchs- kategorie	Dauerhaf- tigkeit	Türmasse	Feuerbe- ständigkeit	Sicherheit	Korrosi- onsbestän- digkeit	Einbruch- schutz	Ausfüh- rungsart
4	7	-/-	0	0	5	0	B





Ausschreibungstext – Quadratschildgarnitur 2009
 Feuerschutz nach DIN 18273
 Material: Edelstahl

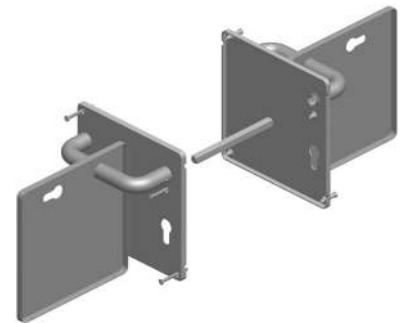

Türdrücker fest/drehbar gelagert auf einer Metall-Unterkonstruktion für optimale Absorbierung axialer und radialer Kräfte bei vielbegangenen Türen.

Modernes Schilddesign, unsichtbar verschraubt.

Hochhaltefeder mit Drehbegrenzung für waagerechten Sitz der Drückerposition. (Feuerschutz-Ausführung ohne Hochhaltefeder)

Drücker aus Edelstahl V2A Rohr.

Vierkantstift Stahl verzinkt, Innensechskantschrauben mit Gewindestopp für lockerungssichere Verbindung.

Schildunterkonstruktion aus Stahl verzinkt.

Einfache Montage mit lockerungssicheren Hülsenschrauben inkl. Gewindestopp.

Großer, leicht bedienbarer WC Riegel/Notöffnung mit fest/drehbarer Kunststofflagerung und optional mit rot/weiß Anzeige als Badausführung.

Technische Details:

- Drücker fest/drehbar gelagert mit Hochhaltefeder
- Drücker Feuerschutz fest/drehbar gelagert ohne Hochhaltefeder
- Metall-Unterkonstruktion mit Clipfunktion für sicheren Halt der Abdeckschilder
- verdeckte Schraubbefestigung mit Hülsenschrauben
- alle Schrauben mit Gewindestopp
- einfache und schnelle Montage

Hinweis DIN EN 179:

Lt. DIN EN 179:2008 sind nur komplett zugelassene Verschlusssysteme als Einheit zugelassen (Schloss, Beschlag, Schließblech). Bitte beachten Sie dies vor der Montage und besonders bei getrennter Lieferung der Komponenten.



In den Konformitätsbescheinigungen Nr. 0432-EN 179-ift 230 8000244 (MPA NRW) und Nr. 1309-EN 179 0284 u. 0287 (PIV Velbert) sind die zertifizierten VerschlussHersteller benannt, die mit unseren geprüften Drückermodellen eingesetzt werden können. Bitte fordern Sie das Zertifikat der Leistungsbständigkeit EN 179:2008 beim jeweiligen VerschlussHersteller an.

Panikschlösser mit geteilter Nuss und Panikbeschläge sind für den Notfall konzipiert und nicht für Türen mit Dauerfunktion geeignet.

Die Wahl des geeigneten Produktes für den jeweiligen Anwendungsbereich liegt in der Entscheidung des jeweiligen Fachbetriebes oder Planers

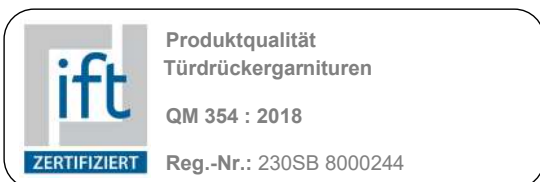

Klassifizierung gemäß EN 1906: 2012

Ge- brauchs- kategorie	Dauerhaf- tigkeit	Türmasse	Feuerbe- ständigkeit	Sicherheit	Korrosi- onsbestän- digkeit	Einbruch- schutz	Ausfüh- rungsart
4	7	-/-	0	0	5	0	B

1.14 2009 KL4 + FS + AP – QUADRATSCHILDGARNITUREN



Edelstahl – Klasse 4, FS, AP

BASIC 01
1801.KL4/2009
EN 1906 Klasse 4
Edelstahl matt

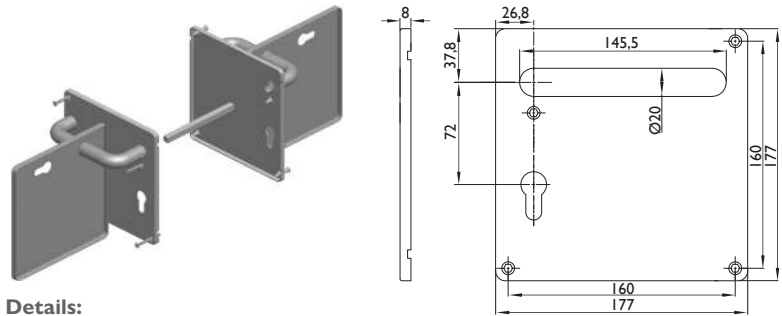

Technische Details:

Drücker fest / drehbar gelagert auf Metall-Unterkonstruktion, unsichtbar verschraubt, inkl. Befestigungsmaterial, passend für Türstärke 39–52 mm, 8 mm Vierkantstift, Zubehör-Set für abweichende Türstärken finden Sie auf Seite 112

Nummer	Artikelnummer	Ausführung	ME	o. MwSt.	inkl. MwSt.
36575	1801.KL4/2009.PZ-60	PZ links + rechts	Grt.	119,33 €	142,00 €
36577	1801.KL4/2009.RW/3221/3216.BAD.L-60	Bad links	Grt.	135,29 €	161,00 €
36578	1801.KL4/2009.RW/3221/3216.BAD.R-60	Bad rechts	Grt.	135,29 €	161,00 €
36579	1801.KL4/2009/3127.PZW.L-60	PZW DIN links	Grt.	135,29 €	161,00 €
36580	1801.KL4/2009/3127.PZW.R-60	PZW DIN rechts	Grt.	135,29 €	161,00 €

BASIC 01
1801.FS/2009
Edelstahl matt



Technische Details:

inkl. Befestigungsmaterial, passend für Türstärke 39–52 mm, 9 mm Vierkantstift, Zubehör-Set für abweichende Türstärken finden Sie auf Seite 112

Nummer	Artikelnummer	Ausführung	ME	o. MwSt.	inkl. MwSt.
36581	1801.FS/2009.PZ-60	PZ	Grt.	126,47 €	150,50 €
36583	1801.FS/2009/3127.PZW.L-60	PZW DIN links	Grt.	143,70 €	171,00 €
36584	1801.FS/2009/3127.PZW.R-60	PZW DIN rechts	Grt.	143,70 €	171,00 €

BASIC 01
1801.AP/2009
Antipanik
Edelstahl matt



Technische Details:

inkl. Befestigungsmaterial, passend für Türstärke: AP = 39–52 mm, 9 mm Vierkantstift, Zubehör-Set für abweichende Türstärken finden Sie auf Seite 107

Nummer	Artikelnummer	Ausführung	ME	o. MwSt.	inkl. MwSt.
36585	1801.AP/2009.PZ-60	PZ mit geteiltem Stift	Grt.	143,70 €	171,00 €



Panikstift geteilt



BASIC 02
1802.KL4/2009
EN 1906 Klasse 4
Edelstahl matt

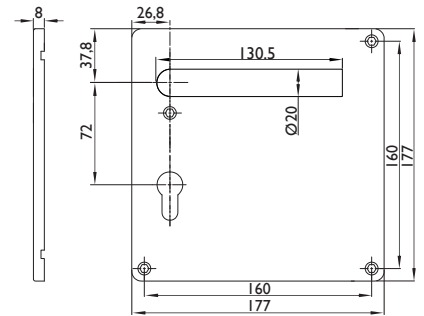

Technische Details:

Drücker fest / drehbar gelagert auf Metall-Unterkonstruktion, unsichtbar verschraubt, inkl. Befestigungsmaterial, passend für Türstärke 39–52 mm, 8 mm Vierkantstift, Zubehör-Set für abweichende Türstärken finden Sie auf Seite 112

Nummer	Artikelnummer	Ausführung	ME	o. MwSt.	inkl. MwSt.
36587	1802.KL4/2009.PZ-60	PZ links + rechts	Grt.	119,33 €	142,00 €
36589	1802.KL4/2009.RW/3221/3216.BAD.L-60	Bad links	Grt.	135,29 €	161,00 €
36590	1802.KL4/2009.RW/3221/3216.BAD.R-60	Bad rechts	Grt.	135,29 €	161,00 €
36591	1802.KL4/2009/3127.PZW.L-60	PZW DIN links	Grt.	135,29 €	161,00 €
36592	1802.KL4/2009/3127.PZW.R-60	PZW DIN rechts	Grt.	135,29 €	161,00 €

BASIC 02
1802.FS/2009
Edelstahl matt



Technische Details:

inkl. Befestigungsmaterial, passend für Türstärke 39–52 mm, 9 mm Vierkantstift, Zubehör-Set für abweichende Türstärken finden Sie auf Seite 112

Nummer	Artikelnummer	Ausführung	ME	o. MwSt.	inkl. MwSt.
36593	1802.FS/2009.PZ-60	PZ	Grt.	126,47 €	150,50 €
36595	1802.FS/2009/3127.PZW.L-60	PZW links	Grt.	143,70 €	171,00 €
36596	1802.FS/2009/3127.PZW.R-60	PZW rechts	Grt.	143,70 €	171,00 €

BASIC 08
1808.AP/2009
Antipanik
Edelstahl matt



Technische Details:

inkl. Befestigungsmaterial, passend für Türstärke: AP = 39–52 mm, 9 mm Vierkantstift
Zubehör-Set für abweichende Türstärken finden Sie auf Seite 112

Nummer	Artikelnummer	Ausführung	ME	o. MwSt.	inkl. MwSt.
36608	1808.AP/2009.PZ-60	PZ mit geteiltem Stift	Grt.	143,70 €	171,00 €



Panikstift geteilt

1.14 2009 KL4+FS+AP – QUADRATSCHILDGARNITUREN



Montagezubehör für abweichende Türstärken

Montageset
Drücker-Quadratschildgarnitur
2009 Klasse 4

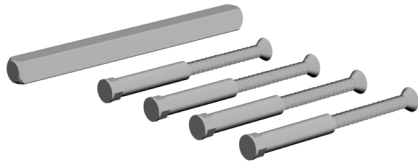

Technische Details:

4x M4 Schrauben inkl. Hülse,
8 mm Vierkant-Vollstift

Nummer	Artikelnummer	Vierkant	Türstärke	ME	o. MwSt.	inkl. MwSt.
48352	4309/KL4.DG/39/52.STD	8 x 120 mm	39 bis 52 mm	Set	9,24 €	11,00 €
48353	4309/KL4.DG/39/52.STO	ohne Stift	39 bis 52 mm	Set	2,76 €	3,30 €
48354	4309/KL4.DG/44/57	8 x 130 mm	44 bis 57 mm	Set	4,45 €	5,30 €
48355	4309/KL4.DG/58/67	8 x 130 mm	58 bis 67 mm	Set	4,45 €	5,30 €
48356	4309/KL4.DG/68/77	8 x 140 mm	68 bis 77 mm	Set	4,66 €	5,50 €
48357	4309/KL4.DG/78/87	8 x 140 mm	78 bis 87 mm	Set	4,66 €	5,50 €
48358	4309/KL4.DG/88/97	8 x 150 mm	88 bis 97 mm	Set	5,00 €	5,90 €

Montageset
Wechsel-Quadratschildgarnitur
2009 Klasse 4

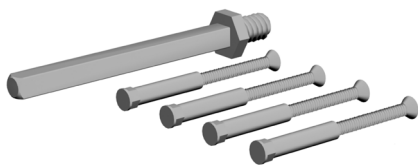

Technische Details:

4x M4 Schrauben inkl. Hülse,
8 mm Vierkant-Wechselstift

Nummer	Artikelnummer	Vierkant	Türstärke	ME	o. MwSt.	inkl. MwSt.
48359	4309/KL4.WG/39/52.STD	8 x 80 mm	39 bis 52 mm	Set	8,82 €	10,50 €
48360	4309/KL4.WG/39/52.STO	ohne Stift	39 bis 52 mm	Set	2,76 €	3,30 €
48361	4309/KL4.WG/44/57	8 x 80 mm	44 bis 57 mm	Set	8,82 €	10,50 €
48362	4309/KL4.WG/58/67	8 x 100 mm	58 bis 67 mm	Set	9,83 €	11,70 €
48363	4309/KL4.WG/68/77	8 x 110 mm	68 bis 77 mm	Set	9,83 €	11,70 €
48364	4309/KL4.WG/78/87	8 x 120 mm	78 bis 87 mm	Set	9,83 €	11,70 €
48365	4309/KL4.WG/88/97	8 x 140 mm	88 bis 97 mm	Set	9,83 €	11,70 €

Montageset
Drücker-Quadratschildgarnitur
2009 **Feuerschutz**

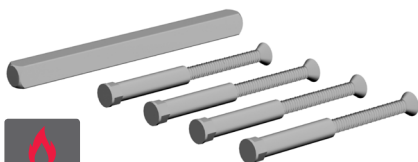

Technische Details:

4x M4 Schrauben inkl. Hülse,
8 mm FS Vierkant-Vollstift

Nummer	Artikelnummer	Vierkant	Türstärke	ME	o. MwSt.	inkl. MwSt.
48366	4309/FS.DG/39/52.STD	8 x 120 mm	39 bis 52 mm	Set	5,84 €	6,90 €
48367	4309/FS.DG/39/52.STO	ohne Stift	39 bis 52 mm	Set	2,76 €	3,30 €
48368	4309/FS.DG/44/57	8 x 130 mm	44 bis 57 mm	Set	6,47 €	7,70 €
48369	4309/FS.DG/58/67	8 x 130 mm	58 bis 67 mm	Set	6,47 €	7,70 €
48370	4309/FS.DG/68/77	8 x 140 mm	68 bis 77 mm	Set	7,10 €	8,40 €
48371	4309/FS.DG/78/87	8 x 140 mm	78 bis 87 mm	Set	7,39 €	8,80 €
48372	4309/FS.DG/88/97	8 x 150 mm	88 bis 97 mm	Set	7,65 €	9,10 €

Montageset
Wechsel-Quadratschildgarnitur
2009 **Feuerschutz**

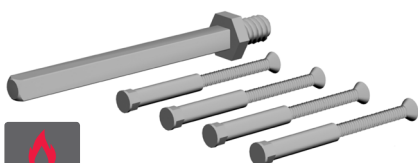

Technische Details:

4x M4 Schrauben inkl. Hülse,
8 mm FS Vierkant-Vollstift

Nummer	Artikelnummer	Vierkant	Türstärke	ME	o. MwSt.	inkl. MwSt.
48373	4309/FS.WG/39/52.STD	8 x 80 mm	39 bis 52 mm	Set	9,41 €	11,20 €
48374	4309/FS.WG/39/52.STO	ohne Stift	39 bis 52 mm	Set	2,76 €	3,30 €
48375	4309/FS.WG/44/57	8 x 80 mm	44 bis 57 mm	Set	9,41 €	11,20 €
48376	4309/FS.WG/58/67	8 x 100 mm	58 bis 67 mm	Set	9,75 €	11,60 €
48377	4309/FS.WG/68/77	8 x 110 mm	68 bis 77 mm	Set	9,83 €	11,70 €
48378	4309/FS.WG/78/87	8 x 120 mm	78 bis 87 mm	Set	9,92 €	11,80 €
48379	4309/FS.WG/88/97	8 x 140 mm	88 bis 97 mm	Set	10,25 €	12,20 €



1.15 ANTIPANIK STIFTE

für abweichende Türstärken

Drückerstift geteilt
4017 P
Stahl verzinkt

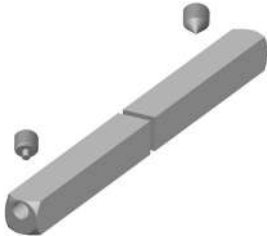

Technische Details:

Drückerstift geteilt für beidseitig Drückerlochteil, für Panikschlösser mit geteilter Schlossnuss, einseitig, stirnseitig gebohrt (30 mm tief), andere Seite mittig gebohrt zur Verschraubung, Lieferung inkl. 2 Innensechskantschrauben 4006 L

Nummer	Artikelnummer	Länge	Maß SI	Maß SA	ME	o. MwSt.	inkl. MwSt.
20518	4017.P/9.52/535/MM-VZ	106 mm	52 mm	53,5 mm	Set	14,87 €	17,70 €
34192	4017.P/9.52/605/MM-VZ	113 mm	52 mm	60,5 mm	Set	14,87 €	17,70 €
34193	4017.P/9.52/675/MM-VZ	120 mm	52 mm	67,5 mm	Set	14,87 €	17,70 €
23153	4017.P/9.52/815/MM-VZ	134 mm	52 mm	81,5 mm	Set	14,87 €	17,70 €
34194	4017.P/9.59/535/MM-VZ	113 mm	59 mm	53,5 mm	Set	16,22 €	19,30 €
20519	4017.P/9.59/605/MM-VZ	120 mm	59 mm	60,5 mm	Set	16,22 €	19,30 €
34195	4017.P/9.59/675/MM-VZ	127 mm	59 mm	67,5 mm	Set	16,22 €	19,30 €
23154	4017.P/9.59/815/MM-VZ	141 mm	59 mm	81,5 mm	Set	16,22 €	19,30 €
34196	4017.P/9.66/535/MM-VZ	120 mm	66 mm	53,5 mm	Set	17,48 €	20,80 €
34197	4017.P/9.66/605/MM-VZ	127 mm	66 mm	60,5 mm	Set	17,48 €	20,80 €
20520	4017.P/9.66/675/MM-VZ	134 mm	66 mm	67,5 mm	Set	17,48 €	20,80 €
23155	4017.P/9.66/815/MM-VZ	148 mm	66 mm	81,5 mm	Set	17,48 €	20,80 €
44563	4017.P/9.120/535/MM-VZ	173 mm	120 mm	53,5 mm	Set	21,01 €	25,00 €
44564	4017.P/9.120/605/MM-VZ	180 mm	120 mm	60,5 mm	Set	21,01 €	25,00 €
44565	4017.P/9.120/675/MM-VZ	188 mm	120 mm	67,5 mm	Set	21,01 €	25,00 €
44566	4017.P/9.120/815/MM-VZ	202 mm	120 mm	81,5 mm	Set	21,01 €	25,00 €

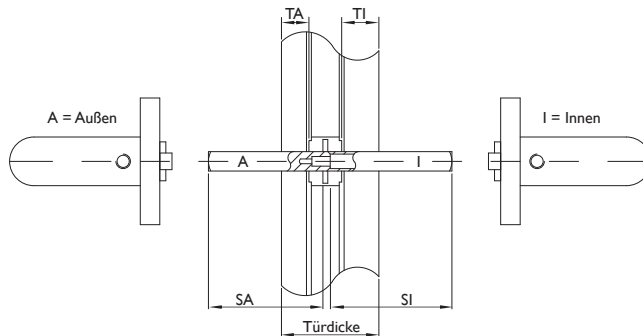

i Panikschlösser mit geteilter Nuss und Panikbeschläge sind für den Notfall konzipiert und nicht für Türen mit Dauerfunktion geeignet.

Wir empfehlen bei der Türstärkenberechnung den Stift mindestens so zu kalkulieren, dass der Überstand von der Türdecke ab gemessen, mindestens 30 mm beträgt.
(Beispiel: Stift 52/53,5 = TS 22 + 23 mm = Gesamt-Türstärke max. 45 mm)
Zusätzlich ist bei der Berechnung der Sitz der Schlossnuss zu beachten.

Gewindeschrauben M4
4480 SI
Stahl verzinkt



Technische Details:

mit Ausdrehsicherung blau, pro Garnitur 2073 FS werden 4 Gewindeschrauben benötigt

Nummer	Artikelnummer	Türstärke 2073 FS	ME	o. MwSt.	inkl. MwSt.
30171	4480.SI/M4/55-VZ	39–48 mm	Stück	0,39 €	0,50 €
23971	4480.SI/M4/60-VZ	44–53 mm	Stück	0,47 €	0,60 €
34061	4480.SI/M4/65-VZ	49–58 mm	Stück	0,47 €	0,60 €
23972	4480.SI/M4/70-VZ	54–63 mm	Stück	0,53 €	0,60 €
23973	4480.SI/M4/80-VZ	64–73 mm	Stück	0,53 €	0,60 €
23974	4480.SI/M4/90-VZ	74–83 mm	Stück	0,61 €	0,70 €

1.16 MONTAGEHILFEN

Bohrlehre für
Rosettengarnituren
und Kurzschilder



Technische Details:

Bohrlehre aus Kunststoff mit Zentrierdorn, für Rosettengarnituren und für Kurzschilder

Nummer	Artikelnummer	Ausführung	ME	o. MwSt.	inkl. MwSt.
46051	4861/7MM-BLAU	7 mm Nocken	Stück	20,76 €	24,70 €
46607	4861/8MM-BLAU	8 mm Nocken	Stück	20,76 €	24,70 €

Bauschlüssel mit Mess-Skala
4902



Technische Details:

Mess-Skala:

4-Kant Dornschlüssel 6,7 und 8 mm

Mitnehmer für Schlösser mit Zylinderausschnitt

4-Kant Dorn 7-10 mm

6-Kant Stahlschlüssel 3 mm

Nummer	Artikelnummer	Oberfläche	ME	o. MwSt.	inkl. MwSt.
43042	4902-20	Matt vernickelt	Stück	30,76 €	36,60 €

Rosettenheber
4903

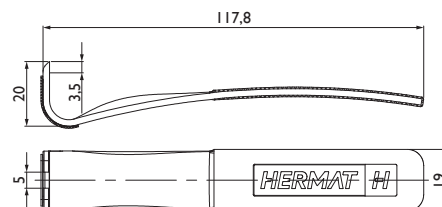

Technische Details:

Rosettenheber zum Lösen von Clip-Rosetten von der Unterkonstruktion

Nummer	Artikelnummer	Oberfläche	ME	o. MwSt.	inkl. MwSt.
45770	4903-60	Edelstahl	Stück	19,66 €	23,40 €

2.1 2085 KL4+FS+AP – OVALROSETTENGARNITUR



Ausschreibungstext – Ovalrosettengarnitur 2085

Klasse 4 – nach DIN EN 1906

Feuerschutz nach DIN 18273



Material: Edelstahl

Türdrücker fest/drehbar gelagert auf der Metall/Kunststoff-Unterkonstruktion für optimale Absorbierung axialer und radialer Kräfte bei vielbegangenen Türen.

Modernes Rosettendesign, unsichtbar verschraubt.

Hochhalte-Doppelfeder zur Unterstützung der Schlossnuss-Funktion.

Drücker aus Edelstahl V2A Rohr.

Rosettenunterkonstruktion aus einem Stahl/Kunststoffverbund.

Optimale Clipfunktion durch integrierten Kunststoffeinsatz.

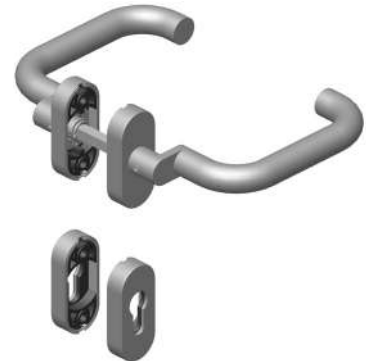

Technische Details:

- Drücker fest/drehbar gelagert mit Hochhaltefeder
- Metall/Kunststoff-Unterkonstruktion mit Kunststoffeclip für sicheren Halt der Deckrosetten
- verdeckte Schraubbefestigung
- Innensechskantschrauben mit Gewindestopp
- einfache und schnelle Montage

Hinweis DIN EN 179:

Lt. DIN EN 179:2008 sind nur komplett zugelassene Verschlusssysteme als Einheit zugelassen (Schloss, Beschlag, Schließblech). Bitte beachten Sie dies vor der Montage und besonders bei getrennter Lieferung der Komponenten.



In den Konformitätsbescheinigungen Nr. 0432-EN 179-ift 230 8000244 (MPA NRW) und Nr. 1309-EN 179 0284 u. 0287 (PIV Velbert) sind die zertifizierten Verschlusshersteller benannt, die mit unseren geprüften Drückermodellen eingesetzt werden können. Bitte fordern Sie das Zertifikat der Leistungsbeständigkeit EN 179:2008 beim jeweiligen Verschlusshersteller an.

Panikschlösser mit geteilter Nuss und Panikbeschläge sind für den Notfall konzipiert und nicht für Türen mit Dauerfunktion geeignet.

Die Wahl des geeigneten Produktes für den jeweiligen Anwendungsbereich liegt in der Entscheidung des jeweiligen Fachbetriebes oder Planers.



Klassifizierung gemäß EN 1906: 2012

Ge- brauchs- kategorie	Dauerhaf- tigkeit	Türmasse	Feuerbe- ständigkeit	Sicherheit	Korrosi- onsbestän- digkeit	Einbruch- schutz	Ausfüh- rungsart
4	7	-/-	B1	1	5	0	B



Modellübersicht 2085

BASIC 01 – 1801



Seite 118

BASIC 01 – 1801 GK



Seite 119

BASIC 02 – 1802



Seite 120

BASIC 02 – 1802 GK



Seite 121

BASIC 08 – 1808



Seite 122

BASIC 08 – 1808 GK



Seite 123

BASIC 05 – 1805



Seite 126

Knopf auf Rosette



Seite 127

2.1 2085 KL4+FS+AP – OVALROSETTENGARNITUR



Edelstahl – Klasse 4, Feuerschutz + AP

Drückergarnitur
1801/2085
EN 1906 Klasse 4
Edelstahl matt

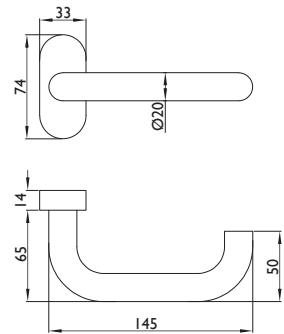

Technische Details:

ohne Befestigungsmaterial, Nocken 10 mm Ø, Schraublochung 6 mm,
Stift PZ = 8 x 140 mm, Tst. 40–90 mm, Stift PZW = 8 x 110 mm, Tst. 65–88 mm

Nummer	Artikelnummer	Ausführung	ME	o. MwSt.	inkl. MwSt.
22415	1801/2085.LT-60	Lochteil auf Rosette	Stück	38,40 €	45,70 €
24209	1801/2085-60	Drückerpaar	Paar	79,69 €	94,80 €
24210	1801/2085.KL4.PZ-60	Drückergarnitur PZ	Grt.	95,91 €	114,10 €
24211	1801/2085.KL4/3126.PZW-60	Wechselgarnitur PZW	Grt.	100,67 €	119,80 €
24212	1801/2085.KL4/3126/GK.PZW-60	Wechselgarnitur PZW	Grt.	100,67 €	119,80 €
24213	1801/2085.KL4/3129/GK.PZW-60	Wechselgarnitur PZW	Grt.	107,22 €	127,60 €

Drückergarnitur
1801/2085.FS
Edelstahl matt



Technische Details:

ohne Befestigungsmaterial, Nocken 10 mm Ø, Schraublochung 6 mm,
Stift PZ = 9 x 140 mm, Tst. 40–90 mm, Stift PZW = 9 x 110 mm, Tst. 65–88 mm

Nummer	Artikelnummer	Ausführung	ME	o. MwSt.	inkl. MwSt.
33693	1801/2085.FS/RHFLT-60	Lochteil auf Rosette	Stück	44,87 €	53,40 €
24219	1801/2085.FS-60	Drückerpaar	Paar	95,29 €	113,40 €
24220	1801/2085.FS.PZ-60	Drückergarnitur PZ	Grt.	111,51 €	132,70 €
24221	1801/2085.FS/3126.PZW-60	Wechselgarnitur PZW	Grt.	108,07 €	128,60 €
24222	1801/2085.FS/3126/GK.PZW-60	Wechselgarnitur PZW	Grt.	108,07 €	128,60 €
24223	1801/2085.FS/3129/GK.PZW-60	Wechselgarnitur PZW	Grt.	114,62 €	136,40 €

BASIC 01
1801/2085.AP
Antipanik
Edelstahl matt



Technische Details:

ohne Befestigungsmaterial, Nocken 10 mm Ø, Schraublochung 6 mm,
Stift PZ = 9 x 66/67,5 mm, Tst. 35–85 mm

Nummer	Artikelnummer	Ausführung	ME	o. MwSt.	inkl. MwSt.
29859	1801/2085.AP-60	Drückerpaar	Paar	110,36 €	131,30 €
29858	1801/2085.AP.PZ-60	Drückergarnitur PZ	Grt.	126,58 €	150,60 €

Drückergarnitur
1801.GK/2085
EN 1906 Klasse 4
Edelstahl matt

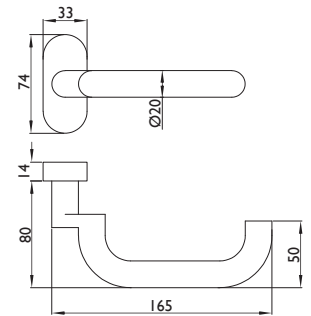

Technische Details:

ohne Befestigungsmaterial, Nocken 10 mm Ø, Schraublochung 6 mm,
Stift PZ = 8 x 140 mm, Tst. 74–90 mm, Stift PZW = 8 x 110 mm, Tst. 80–88 mm

Nummer	Artikelnummer	Ausführung	ME	o. MwSt.	inkl. MwSt.
22423	1801.GK/2085.LT-60	Lochteil auf Rosette	Stück	43,61 €	51,90 €
24214	1801.GK/2085-60	Drückerpaar	Paar	90,11 €	107,20 €
24215	1801.GK/2085.PZ-60	Drückergarnitur PZ	Grt.	106,33 €	126,50 €
24216	1801.GK/2085/3126.PZW-60	Wechselganitur PZW	Grt.	105,88 €	126,00 €
24217	1801.GK/2085/3126/GK.PZW-60	Wechselganitur PZW	Grt.	105,88 €	126,00 €
24218	1801.GK/2085/3129/GK.PZW-60	Wechselganitur PZW	Grt.	112,43 €	133,80 €

Drückergarnitur
1801.GK/2085.FS
Edelstahl matt



Technische Details:

ohne Befestigungsmaterial, Nocken 10 mm Ø, Schraublochung 6 mm,
Stift PZ = 9 x 140 mm, Tst. 74–90 mm, Stift PZW = 9 x 110 mm, Tst. 80–88 mm

Nummer	Artikelnummer	Ausführung	ME	o. MwSt.	inkl. MwSt.
33694	1801.GK/2085.FS/RHFLT-60	Lochteil auf Rosette	Stück	50,08 €	59,60 €
24224	1801.GK/2085.FS-60	Drückerpaar	Paar	105,71 €	125,80 €
24225	1801.GK/2085.FS.PZ-60	Drückergarnitur PZ	Grt.	121,93 €	145,10 €
24226	1801.GK/2085.FS/3126.PZW-60	Wechselganitur PZW	Grt.	113,28 €	134,80 €
24227	1801.GK/2085.FS/3126/GK.PZW-60	Wechselganitur PZW	Grt.	113,28 €	134,80 €
24228	1801.GK/2085.FS/3129/GK.PZW-60	Wechselganitur PZW	Grt.	119,83 €	142,60 €

BASIC 01
1801.GK/2085.AP
Antipanik
Edelstahl matt



Technische Details:

ohne Befestigungsmaterial, Nocken 10 mm Ø, Schraublochung 6 mm,
Stift PZ = 9 x 66/67,5 mm, Tst. 69–85 mm

Nummer	Artikelnummer	Ausführung	ME	o. MwSt.	inkl. MwSt.
29863	1801.GK/2085.AP-60	Drückerpaar	Paar	120,78 €	143,70 €
29862	1801.GK/2085.AP.PZ-60	Drückergarnitur PZ	Grt.	137,00 €	163,00 €

2.1 2085 KL4+FS+AP – OVALROSETTENGARNITUR



Edelstahl – Klasse 4, Feuerschutz + AP

Drückergarnitur
1802/2085
EN 1906 Klasse 4
Edelstahl matt

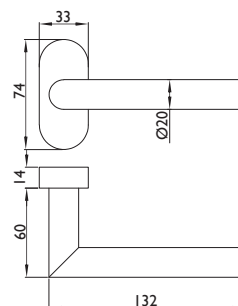

Technische Details:

ohne Befestigungsmaterial, Nocken 10 mm Ø, Schraublochung 6 mm,
Stift PZ = 8 x 140 mm, Tst. 40–90 mm, Stift PZW = 8 x 110 mm, Tst. 65–88 mm

Nummer	Artikelnummer	Ausführung	ME	o. MwSt.	inkl. MwSt.
22416	1802/2085.LT-60	Lochteil auf Rosette	Stück	38,40 €	45,70 €
24229	1802/2085-60	Drückerpaar	Paar	79,69 €	94,80 €
24230	1802/2085.KL4.PZ-60	Drückergarnitur PZ	Grt.	95,91 €	114,10 €
24231	1802/2085.KL4/3126.PZW-60	Wechselgarnitur PZW	Grt.	100,67 €	119,80 €
24232	1802/2085.KL4/3126/GK.PZW-60	Wechselgarnitur PZW	Grt.	100,67 €	119,80 €
24233	1802/2085.KL4/3129/GK.PZW-60	Wechselgarnitur PZW	Grt.	107,22 €	127,60 €

Drückergarnitur
1802/2085.FS
Edelstahl matt



Technische Details:

ohne Befestigungsmaterial, Nocken 10 mm Ø, Schraublochung 6 mm,
Stift PZ = 9 x 140 mm, Tst. 40–90 mm, Stift PZW = 9 x 110 mm, Tst. 65–88 mm

Nummer	Artikelnummer	Ausführung	ME	o. MwSt.	inkl. MwSt.
33695	1802/2085.FS/RHF.LT-60	Lochteil auf Rosette	Stück	44,87 €	53,40 €
24239	1802/2085.FS-60	Drückerpaar	Paar	95,29 €	113,40 €
24240	1802/2085.FS.PZ-60	Drückergarnitur PZ	Grt.	111,51 €	132,70 €
24241	1802/2085.FS/3126.PZW-60	Wechselgarnitur PZW	Grt.	108,07 €	128,60 €
24242	1802/2085.FS/3126/GK.PZW-60	Wechselgarnitur PZW	Grt.	108,07 €	128,60 €
24243	1802/2085.FS/3129/GK.PZW-60	Wechselgarnitur PZW	Grt.	114,62 €	136,40 €

Drückergarnitur
1802.GK/2085
EN 1906 Klasse 4
Edelstahl matt

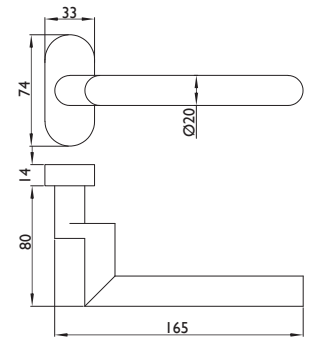

Technische Details:

ohne Befestigungsmaterial, Nocken 10 mm Ø, Schraublochung 6 mm,
Stift PZ = 8 x 140 mm, Tst. 74–90 mm, Stift PZW = 8 x 110 mm, Tst. 80–88 mm

Nummer	Artikelnummer	Ausführung	ME	o. MwSt.	inkl. MwSt.
22424	1802.GK/2085.LT-60	Lochteil auf Rosette	Stück	43,61 €	51,90 €
24234	1802.GK/2085-60	Drückerpaar	Paar	90,11 €	107,20 €
24235	1802.GK/2085.PZ-60	Drückergarnitur PZ	Grt.	106,33 €	126,50 €
24236	1802.GK/2085/3126.PZW-60	Wechselganitur PZW	Grt.	105,88 €	126,00 €
24237	1802.GK/2085/3126/GK.PZW-60	Wechselganitur PZW	Grt.	105,88 €	126,00 €
24238	1802.GK/2085/3129/GK.PZW-60	Wechselganitur PZW	Grt.	112,43 €	133,80 €

Drückergarnitur
1802.GK/2085.FS
Edelstahl matt



Technische Details:

ohne Befestigungsmaterial, Nocken 10 mm Ø, Schraublochung 6 mm,
Stift PZ = 9 x 140 mm, Tst. 74–90 mm, Stift PZW = 9 x 110 mm, Tst. 80–88 mm

Nummer	Artikelnummer	Ausführung	ME	o. MwSt.	inkl. MwSt.
33696	1802.GK/2085.FS/RHF.LT-60	Lochteil auf Rosette	Stück	50,08 €	59,60 €
24244	1802.GK/2085.FS-60	Drückerpaar	Paar	105,71 €	125,80 €
24245	1802.GK/2085.FS.PZ-60	Drückergarnitur PZ	Grt.	121,93 €	145,10 €
24246	1802.GK/2085.FS/3126.PZW-60	Wechselganitur PZW	Grt.	113,28 €	134,80 €
24247	1802.GK/2085.FS/3126/GK.PZW-60	Wechselganitur PZW	Grt.	113,28 €	134,80 €
24248	1802.GK/2085.FS/3129/GK.PZW-60	Wechselganitur PZW	Grt.	119,83 €	142,60 €

2.1 2085 KL4+FS+AP – OVALROSETTENGARNITUR



Edelstahl – Klasse 4, Feuerschutz + AP

Drückergarnitur
1808/2085
EN 1906 Klasse 4
Edelstahl matt

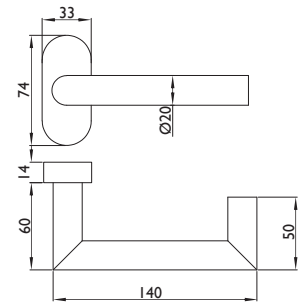

Technische Details:

ohne Befestigungsmaterial, Nocken 10 mm Ø, Schraublochung 6 mm,
Stift PZ = 8 x 140 mm, Tst. 40–90 mm, Stift PZW = 8 x 110 mm, Tst. 65–88 mm

Nummer	Artikelnummer	Ausführung	ME	o. MwSt.	inkl. MwSt.
22418	1808/2085.LT-60	Lochteil auf Rosette	Stück	39,75 €	47,30 €
24249	1808/2085-60	Drückerpaar	Paar	82,39 €	98,00 €
24250	1808/2085.KL4.PZ-60	Drückergarnitur PZ	Grt.	98,61 €	117,30 €
24251	1808/2085.KL4/3126.PZW-60	Wechselgarnitur PZW	Grt.	102,02 €	121,40 €
24252	1808/2085.KL4/3126/GK.PZW-60	Wechselgarnitur PZW	Grt.	102,02 €	121,40 €
24253	1808/2085.KL4/3129/GK.PZW-60	Wechselgarnitur PZW	Grt.	108,57 €	129,20 €

Drückergarnitur
1808/2085.FS
Edelstahl matt



Technische Details:

ohne Befestigungsmaterial, Nocken 10 mm Ø, Schraublochung 6 mm,
Stift PZ = 9 x 140 mm, Tst. 40–90 mm, Stift PZW = 9 x 110 mm, Tst. 65–88 mm

Nummer	Artikelnummer	Ausführung	ME	o. MwSt.	inkl. MwSt.
33698	1808/2085.FS/RHFLT-60	Lochteil auf Rosette	Stück	46,30 €	55,10 €
24259	1808/2085.FS-60	Drückerpaar	Paar	98,15 €	116,80 €
24260	1808/2085.FS.PZ-60	Drückergarnitur PZ	Grt.	114,37 €	136,10 €
24261	1808/2085.FS/3126.PZW-60	Wechselgarnitur PZW	Grt.	109,50 €	130,30 €
24262	1808/2085.FS/3126/GK.PZW-60	Wechselgarnitur PZW	Grt.	109,50 €	130,30 €
24263	1808/2085.FS/3129/GK.PZW-60	Wechselgarnitur PZW	Grt.	116,05 €	138,10 €

BASIC 01
1808/2085.AP
Antipanik
Edelstahl matt



Technische Details:

ohne Befestigungsmaterial, Nocken 10 mm Ø, Schraublochung 6 mm,
Stift PZ = 9 x 66/67,5 mm, Tst. 35–85 mm

Nummer	Artikelnummer	Ausführung	ME	o. MwSt.	inkl. MwSt.
29861	1808/2085.AP-60	Drückerpaar	Paar	113,22 €	134,70 €
29860	1808/2085.AP.PZ-60	Drückergarnitur PZ	Grt.	129,44 €	154,00 €

Drückergarnitur
1808.GK/2085
EN 1906 Klasse 4
Edelstahl matt

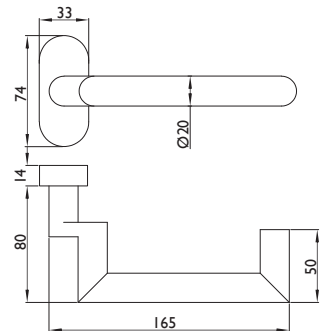

Technische Details:

ohne Befestigungsmaterial, Nocken 10 mm Ø, Schraublochung 6 mm,
Stift PZ = 8 x 140 mm, Tst. 74–90 mm, Stift PZW = 8 x 110 mm, Tst. 80–88 mm

Nummer	Artikelnummer	Ausführung	ME	o. MwSt.	inkl. MwSt.
22425	1808.GK/2085.LT-60	Lochteil auf Rosette	Stück	44,87 €	53,40 €
24254	1808.GK/2085-60	Drückerpaar	Paar	92,63 €	110,20 €
24255	1808.GK/2085.PZ-60	Drückergarnitur PZ	Grt.	108,85 €	129,50 €
24256	1808.GK/2085/3126.PZW-60	Wechselganitur PZW	Grt.	107,14 €	127,50 €
24257	1808.GK/2085/3126/GK.PZW-60	Wechselganitur PZW	Grt.	107,14 €	127,50 €
24258	1808.GK/2085/3129/GK.PZW-60	Wechselganitur PZW	Grt.	113,69 €	135,30 €

Drückergarnitur
1808.GK/2085.FS
Edelstahl matt



Technische Details:

ohne Befestigungsmaterial, Nocken 10 mm Ø, Schraublochung 6 mm,
Stift PZ = 9 x 140 mm, Tst. 74–90 mm, Stift PZW = 9 x 110 mm, Tst. 80–88 mm

Nummer	Artikelnummer	Ausführung	ME	o. MwSt.	inkl. MwSt.
33699	1808.GK/2085.FS/RHF.LT-60	Lochteil auf Rosette	Stück	51,51 €	61,30 €
24264	1808.GK/2085.FS-60	Drückerpaar	Paar	108,57 €	129,20 €
24265	1808.GK/2085.FS.PZ-60	Drückergarnitur PZ	Grt.	124,79 €	148,50 €
24266	1808.GK/2085.FS/3126.PZW-60	Wechselganitur PZW	Grt.	114,71 €	136,50 €
24267	1808.GK/2085.FS/3126/GK.PZW-60	Wechselganitur PZW	Grt.	114,71 €	136,50 €
24268	1808.GK/2085.FS/3129/GK.PZW-60	Wechselganitur PZW	Grt.	121,26 €	144,30 €

BASIC 08
1808.GK/2085.AP
Antipanik
Edelstahl matt



Technische Details:

ohne Befestigungsmaterial, Nocken 10 mm Ø, Schraublochung 6 mm,
Stift PZ = 9 x 66/67,5 mm, Tst. 69–85 mm

Nummer	Artikelnummer	Ausführung	ME	o. MwSt.	inkl. MwSt.
29865	1808.GK/2085.AP-60	Drückerpaar	Paar	123,64 €	147,10 €
29864	1808.GK/2085.AP.PZ-60	Drückergarnitur PZ	Grt.	139,86 €	166,40 €

2.1 2085 KL4+FS+AP – OVALROSETTENGARNITUR



Edelstahl – Klasse 4, Feuerschutz + AP

Drückergarnitur
1816/2085
EN 1906 Klasse 4
Edelstahl matt

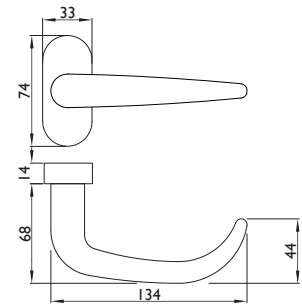

Technische Details:

ohne Befestigungsmaterial, Nocken 10 mm Ø, Schraublochung 6 mm,
Stift PZ = 8 x 140 mm, Tst. 40–90 mm, Stift PZW = 8 x 110 mm, Tst. 65–88 mm

Nummer	Artikelnummer	Ausführung	ME	o. MwSt.	inkl. MwSt.
45347	1816/2085.LT-60	Lochteil auf Rosette	Stück	52,69 €	62,70 €
48455	1816/2085-60	Drückerpaar	Paar	108,27 €	128,80 €
48451	1816/2085.KL4.PZ-60	Drückergarnitur PZ	Grt.	124,49 €	148,10 €
48452	1816/2085.KL4/3126.PZW-60	Wechselgarnitur PZW	Grt.	114,96 €	136,80 €
48453	1816/2085.KL4/3126/GK.PZW-60	Wechselgarnitur PZW	Grt.	114,96 €	136,80 €
48454	1816/2085.KL4/3129/GK.PZW-60	Wechselgarnitur PZW	Grt.	121,51 €	144,60 €

Drückergarnitur
1816/2085.FS
Edelstahl matt



Technische Details:

ohne Befestigungsmaterial, Nocken 10 mm Ø, Schraublochung 6 mm,
Stift PZ = 9 x 140 mm, Tst. 40–90 mm, Stift PZW = 9 x 110 mm, Tst. 65–88 mm

Nummer	Artikelnummer	Ausführung	ME	o. MwSt.	inkl. MwSt.
45346	1816/2085.FS/RHFLT-60	Lochteil auf Rosette	Stück	50,67 €	60,30 €
48450	1816/2085.FS-60	Drückerpaar	Paar	125,55 €	149,40 €
48446	1816/2085.FS.PZ-60	Drückergarnitur PZ	Grt.	141,77 €	168,70 €
48447	1816/2085.FS/3126.PZW-60	Wechselgarnitur PZW	Grt.	123,20 €	146,60 €
48448	1816/2085.FS/3126/GK.PZW-60	Wechselgarnitur PZW	Grt.	123,20 €	146,60 €
48449	1816/2085.FS/3129/GK.PZW-60	Wechselgarnitur PZW	Grt.	129,75 €	154,40 €

BASIC 01
1816/2085.AP
Antipanik
Edelstahl matt



Technische Details:

ohne Befestigungsmaterial, Nocken 10 mm Ø, Schraublochung 6 mm,
Stift PZ = 9 x 66/67,5 mm, Tst. 35–85 mm

Nummer	Artikelnummer	Ausführung	ME	o. MwSt.	inkl. MwSt.
47071	1816.AP/2085.FS.LT-60	Lochteil auf Rosette	Stück	46,30 €	55,10 €
48445	1816/2085.AP-60	Drückerpaar	Paar	140,62 €	167,30 €
48444	1816/2085.AP.PZ-60	Drückergarnitur PZ	Grt.	156,84 €	186,60 €

Drückergarnitur
1816.GK/2085
EN 1906 Klasse 4
Edelstahl matt

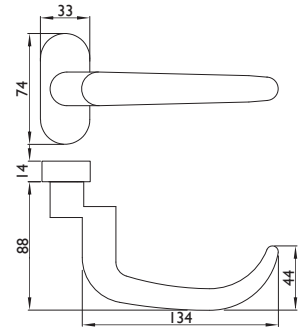

Technische Details:

ohne Befestigungsmaterial, Nocken 10 mm Ø, Schraublochung 6 mm,
Stift PZ = 8 x 140 mm, Tst. 40-90 mm, Stift PZW = 8 x 110 mm, Tst. 65-88 mm

Nummer	Artikelnummer	Ausführung	ME	o. MwSt.	inkl. MwSt.
45345	1816.GK/2085.LT-60	Lochteil auf Rosette	Stück	65,13 €	77,50 €
48443	1816.GK/2085-60	Drückerpaar	Paar	108,27 €	128,80 €
48439	1816.GK/2085.PZ-60	Drückergarnitur PZ	Grt.	124,49 €	148,10 €
48440	1816.GK/2085/3126.PZW-60	Wechselganitur PZW	Grt.	114,96 €	136,80 €
48441	1816.GK/2085/3126/GK.PZW-60	Wechselganitur PZW	Grt.	114,96 €	136,80 €
48442	1816.GK/2085/3129/GK.PZW-60	Wechselganitur PZW	Grt.	121,51 €	144,60 €

Drückergarnitur
1816.GK/2085.FS
Edelstahl matt



Technische Details:

ohne Befestigungsmaterial, Nocken 10 mm Ø, Schraublochung 6 mm,
Stift PZ = 9 x 140 mm, Tst. 40-90 mm, Stift PZW = 9 x 110 mm, Tst. 65-88 mm

Nummer	Artikelnummer	Ausführung	ME	o. MwSt.	inkl. MwSt.
45344	1816.GK/2085.FS/RH.LT-60	Lochteil auf Rosette	Stück	60,00 €	71,40 €
48438	1816.GK/2085.FS-60	Drückerpaar	Paar	125,55 €	149,40 €
48434	1816.GK/2085.FS.PZ-60	Drückergarnitur PZ	Grt.	141,77 €	168,70 €
48435	1816.GK/2085.FS/3126.PZW-60	Wechselganitur PZW	Grt.	123,20 €	146,60 €
48436	1816.GK/2085.FS/3126/GK.PZW-60	Wechselganitur PZW	Grt.	123,20 €	146,60 €
48437	1816.GK/2085.FS/3129/GK.PZW-60	Wechselganitur PZW	Grt.	129,75 €	154,40 €

BASIC 08
1816.GK/2085.AP
Antipanik
Edelstahl matt



Technische Details:

ohne Befestigungsmaterial, Nocken 10 mm Ø, Schraublochung 6 mm,
Stift PZ = 9 x 66/67,5 mm, Tst. 35-85 mm

Nummer	Artikelnummer	Ausführung	ME	o. MwSt.	inkl. MwSt.
47072	1816.GK/2085.FS/AP.LT-60	Lochteil auf Rosette	Stück	51,51 €	61,30 €
48433	1816.GK/2085.AP-60	Drückerpaar	Paar	140,62 €	167,30 €
48432	1816.GK/2085.AP.PZ-60	Drückergarnitur PZ	Grt.	156,84 €	186,60 €

2.1 2085 KL4+FS+AP – OVALROSETTENGARNITUR



Edelstahl – Klasse 4, Feuerschutz + AP

Drückergarnitur
1805/2085
EN 1906 Klasse 4
Edelstahl matt

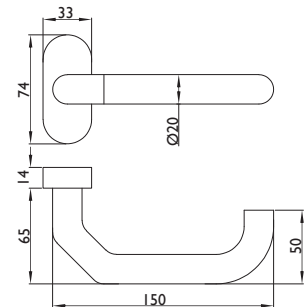

Technische Details:

ohne Befestigungsmaterial, Nocken 10 mm Ø, Schraublochung 6 mm,
Stift PZ = 8 x 140 mm, Tst. 50–90 mm, Stift PZW = 8 x 110 mm, Tst. 70–88 mm

Nummer	Artikelnummer	Ausführung	ME	o. MwSt.	inkl. MwSt.
22417	1805/2085.LT-60	Lochteil auf Rosette	Stück	39,75 €	47,30 €
24269	1805/2085-60	Drückerpaar	Paar	82,39 €	98,00 €
24270	1805/2085.KL4.PZ-60	Drückergarnitur PZ	Grt.	98,61 €	117,30 €
24271	1805/2085.KL4/3126.PZW-60	Wechselgarnitur PZW	Grt.	102,02 €	121,40 €
24272	1805/2085.KL4/3126/GK.PZW-60	Wechselgarnitur PZW	Grt.	102,02 €	121,40 €
24273	1805/2085.KL4/3129/GK.PZW-60	Wechselgarnitur PZW	Grt.	108,57 €	129,20 €

Drückergarnitur
1805/2085.FS
Edelstahl matt



Technische Details:

ohne Befestigungsmaterial, Nocken 10 mm Ø, Schraublochung 6 mm,
Stift PZ = 9 x 140 mm, Tst. 50–90 mm, Stift PZW = 9 x 110 mm, Tst. 70–88 mm

Nummer	Artikelnummer	Ausführung	ME	o. MwSt.	inkl. MwSt.
33697	1805/2085.FS/RHFLT-60	Lochteil auf Rosette	Stück	45,97 €	54,70 €
24274	1805/2085.FS-60	Drückerpaar	Paar	97,49 €	116,00 €
24275	1805/2085.FS.PZ-60	Drückergarnitur PZ	Grt.	113,71 €	135,30 €
24276	1805/2085.FS/3126.PZW-60	Wechselgarnitur PZW	Grt.	109,17 €	129,90 €
24277	1805/2085.FS/3126/GK.PZW-60	Wechselgarnitur PZW	Grt.	109,17 €	129,90 €
24278	1805/2085.FS/3129/GK.PZW-60	Wechselgarnitur PZW	Grt.	115,72 €	137,70 €

BASIC 05
1805/2085.AP
Antipanik
Edelstahl matt



Technische Details:

ohne Befestigungsmaterial, Nocken 10 mm Ø, Schraublochung 6 mm,
Stift PZ = 9 x 66/67,5 mm, Tst. 45–85 mm

Nummer	Artikelnummer	Ausführung	ME	o. MwSt.	inkl. MwSt.
35872	1805/2085.AP-60	Drückerpaar	Paar	112,56 €	133,90 €
35871	1805/2085.AP.PZ-60	Drückergarnitur PZ	Grt.	128,78 €	153,20 €

Knopf auf Rosette 2085 Edelstahl matt



3126



3126 GK



3129 GK

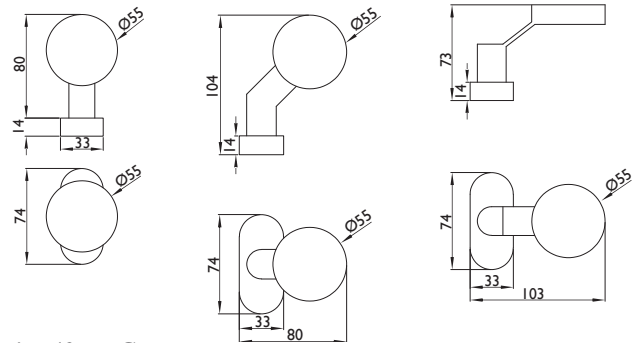

Technische Details:

ohne Befestigungsmaterial, Nocken 10 mm Ø,
Schraublochung 6 mm, Knopflochteil mit 8 mm Vierkantlochung, Knopf fest montiert mit
M12 Innengewinde für den Einsatz von Standard-Wechselstiften mit Rolle

Nummer	Artikelnummer	Ausführung	ME	o. MwSt.	inkl. MwSt.
23099	2085/3126/8 MM.LT-60	Knopf drehbar auf Rosette	Stück	39,75 €	47,30 €
23100	2085/3126/M12-60	Knopf fest auf Rosette	Stück	39,75 €	47,30 €
22431	2085/3126.GK/8 MM.LT-60	Knopf drehbar auf Rosette	Stück	39,75 €	47,30 €
22430	2085/3126.GK/M12.N-60	Knopf fest auf Rosette	Stück	39,75 €	47,30 €
22434	2085/3129.GK/8 MM.LT-60	Knopf drehbar auf Rosette	Stück	46,30 €	55,10 €
22433	2085/3129.GK/M12.N-60	Knopf fest auf Rosette	Stück	46,30 €	55,10 €

Schlüsselrosette 2085 Edelstahl matt



OL



PZ

Technische Details:

Schlüsselrosette, Stahl/Kunststoff Unterkonstruktion, ohne Befestigungsmaterial

Nummer	Artikelnummer	Ausführung	ME	o. MwSt.	inkl. MwSt.
40681	2085.OL-60	Schlüsselrosette OL	Stück	8,11 €	9,70 €
40680	2085.PZ-60	Schlüsselrosette PZ	Stück	8,11 €	9,70 €

3. BESCHLÄGE FÜR ABSCHLUSSTÜREN/SCHUTZBESCHLÄGE

geprüfter Schutz für Ihr Zuhause

Die Gestaltung und passende Abstimmung im Bereich der Wohnungseingangs- und Haustüren hat im Beschlagbereich zunehmende Bedeutung. Passende Beschlagsysteme im Bereich Oberfläche und Design runden den Bereich der Innengarnituren harmonisch ab und machen den Eingang zur Visitenkarte Ihres Zuhauses.

Da gerade hier auch gestiegene Anforderungen an den Einbruchsschutz zu berücksichtigen sind, haben unsere Beschläge fast ausnahmslos eine entsprechende Prüfung in entsprechenden Schutzklassen und sind dann auch von anerkannten Prüfinstituten zertifiziert. Damit sind wir mit unseren geprüften Schutzgarnituren auch auf der Website für aktiven Einbruchsschutz – www.k-einbruch.de – im Rahmen der polizeilichen Kriminalprävention über geprüfte und zertifizierte Produkte gelistet. Sie erfüllen damit die hohen Anforderungen an Produkt- und Herstellungsüberwachung und nicht zuletzt Ihre Anforderung an stilvolle Sicherheit.





3.1 MODELLÜBERSICHT

Modellübersicht 2089

Schutzgarnitur 2089 ES 1 (EN 2)

EN2
DIN1906
ES I
DIN18257

Drückergarnitur

für Wohnungseingangstür, 8 mm Vierkant, Drücker Ø 20 mm

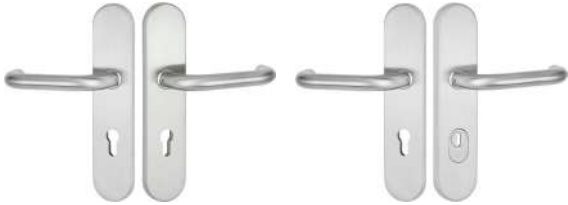

Seite 136

Seite 137

Drückergarnitur

für Haustür, 10 mm Vierkant, Drücker Ø 22 mm



Seite 138

Seite 139

Wechselgarnitur mit Knopf 3128

für Wohnungseingangstür, 8 mm Vierkant, Drücker Ø 20 mm



Seite 136

Seite 137

Wechselgarnitur mit Knopf 3128

für Haustür, 10 mm Vierkant, Drücker Ø 22 mm



Seite 138

Seite 139

Wechselgarnitur mit Knopf 3126

für Wohnungseingangstür, 8 mm Vierkant, Drücker Ø 20 mm



Seite 140

Seite 140

Wechselgarnitur mit Knopf 3126

für Haustür, 10 mm Vierkant, Drücker Ø 22 mm

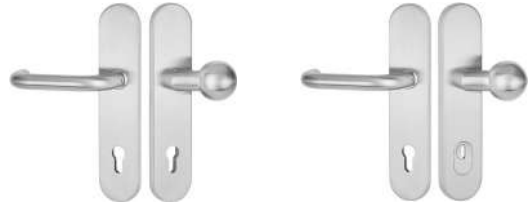

Seite 141

Seite 141

Kombi-Schutzgarnitur 2089 ES 1 (EN 2)

für Wohnungseingangstür, 8 mm Vierkant, Drücker Ø 20 mm

EN2
DIN1906
ES I
DIN18257

Kombi-Schutz-Wechselgarnitur



Seite 145

Seite 146

Kombi-Schutz-Drückergarnitur



Seite 146

Schutzgarnitur ohne Lochteil 2089 ES 1 (EN 2)

Schutzgarnitur ohne Lochteil



Seite 148

lose Drückerlochteile
für Schutzgarnituren



Seite 149

EN2
DIN1906
ES I
DIN18257

Schutzgarnitur 2089 ES 2 (EN 3)

Wechselgarnitur



Seite 151

Seite 153

Drückergarnitur



Seite 152

EN3
DIN1906
ES2
DIN18257

Schutzgarnitur 2089 2089 FS

Wechselgarnitur



Seite 158

Seite 160

Drückergarnitur



Seite 159

Seite 161

DIN 18273

Kombi-Schutz-Wechselgarnitur



Seite 162

Seite 163

Kombi-Schutz-Drückergarnitur



Seite 162

Seite 163

3.1 MODELLÜBERSICHT

Modellübersicht 2094 / 2091

Schutzgarnitur 2094 ES 1 (EN 2) Edelstahl matt

EN2
DIN 1906
ES I
DIN 18257

Wechselgarnitur



Seite 168

Seite 169

Drückergarnitur



Seite 168

Seite 169

Kombi-Schutz-Wechselgarnitur



Seite 170

Kombi-Schutzgarnitur ohne Lochteil



Seite 170

Schutzgarnitur 2094 ES 1 (EN 2) Edelstahl poliert

EN2
DIN 1906
ES I
DIN 18257

Wechselgarnitur



Seite 172

Drückergarnitur



Seite 172

Kombi-Schutz-Wechselgarnitur



Seite 172

Kombi-Schutzgarnitur ohne Lochteil



Seite 173

Schutzgarnitur 2094 ES 1 (EN 2) PVD Messingfarben

EN2
DIN 1906
ES I
DIN 18257

Wechselgarnitur



Seite 174

Drückergarnitur



Seite 174

Kombi-Schutzgarnitur



Seite 175

Schutzgarnitur 2094 ES 1 (EN 2) Smoke Black

Kombi-Schutz-Wechselgarnitur



Seite 176

Kombi-Schutzgarnitur ohne Lochteil



Seite 176

EN2
DIN1906
ES I
DIN18257

Schutzgarnitur 2091 ES 1 (EN 2) Edelstahl matt

Wechselgarnitur



Seite 182

Seite 183

Drückergarnitur



Seite 182

Seite 183

EN2
DIN1906
ES I
DIN18257

Kombi-Schutz-Wechselgarnitur



Seite 184

Kombi-Schutzgarnitur ohne Lochteil



Seite 185

Schutzgarnitur 2091 ES 1 (EN 2) Silberfarben eloxiert

Wechselgarnitur



Seite 186

Seite 187

Drückergarnitur

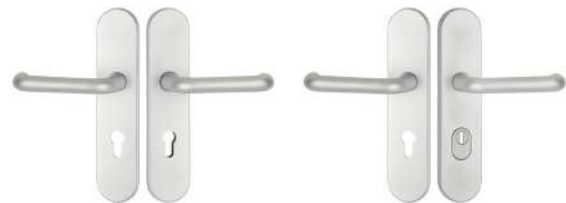

Seite 186

Seite 187

EN2
DIN1906
ES I
DIN18257

3.2 SCHUTZGARNITUR SERIE 2089 LANGSCHILD EN2

EN2
DIN 1906
ES I
DIN 18257

Ausschreibungstext – Schutzbeschlag Serie 2089 EN2
geprüft nach DIN EN 1906 – EN 2
geprüft nach DIN 18257 – ES 1
geprüft nach DIN EN 1906 Klasse 4/7

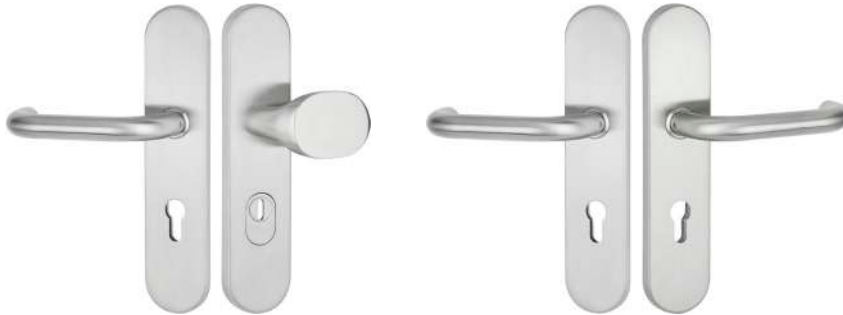

Außenschild bestehend aus Stahl Unterkonstruktion mit gehärteter Außenplatte und Edelstahl Dekor-Abdeckschild, unsichtbar verschraubt.

Gehärtete Stahlnocken zur Aufnahme der Gewindeschrauben.

3-fach M6 Verschraubung mit Stahlschrauben und Gewindestopp für sicheren Halt.

Knopf links/rechts verstellbar mit integrierter Verdrehsicherung.

Innenschild mit Stahl-Unterkonstruktion und Edelstahl Dekor-Clipschild unsichtbar verschraubt.

Drücker fest gelagert.

Zusätzliche Befestigungssets für abweichende Standardtürstärken sind verfügbar.

Ausführung PZ: PZ Lochung

Ausführung KS: Kernziehschutz federnd gelagert, dadurch stufenlose; automatische Anpassung an die Profilzylinderlänge.

Die Wahl des geeigneten Produktes für den jeweiligen Anwendungsbereich liegt in der Entscheidung des jeweiligen Fachbetriebes oder Planers.

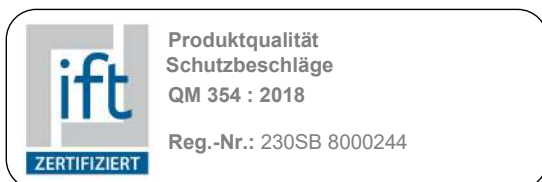

3.2 SCHUTZGARNITUR SERIE 2089 LANGSCHILD EN2

für Haus- und Wohnungs-Eingangstüren

Schutz-Wechselgarnitur
2089/3128 S (SH)
Edelstahl matt

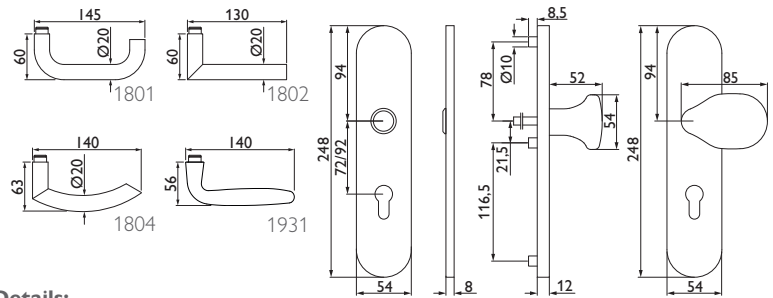

Technische Details:

Ausführung **S** = 72 mm Entfernung, 8 mm Vierkant, Befestigungsschrauben für Tst. 36–53 mm*

Ausführung **SH** = 92 mm Entfernung, 8 mm Vierkant mit Hülse 8 auf 10 mm,

Befestigungsschrauben für Tst. 64–83 mm*

Knopf links und rechts verstellbar

Nummer	Artikelnummer	Ausführung	ME	o. MwSt.	inkl. MwSt.
17640	1801/2089.S/3128/EN2.PZW-60	72 mm	Grt.	114,71 €	136,50 €
17644	1801/2089.SH/3128/EN2.PZW-60	92 mm	Grt.	114,71 €	136,50 €
17656	1802/2089.S/3128/EN2.PZW-60	72 mm	Grt.	114,71 €	136,50 €
17660	1802/2089.SH/3128/EN2.PZW-60	92 mm	Grt.	114,71 €	136,50 €
17672	1804/2089.S/3128/EN2.PZW-60	72 mm	Grt.	114,71 €	136,50 €
17676	1804/2089.SH/3128/EN2.PZW-60	92 mm	Grt.	114,71 €	136,50 €
17688	1931/2089.S/3128/EN2.PZW-60	72 mm	Grt.	122,27 €	145,50 €
17692	1931/2089.SH/3128/EN2.PZW-60	92 mm	Grt.	122,27 €	145,50 €

Schutz-Drückergarnitur
2089 S (SH)
Edelstahl matt

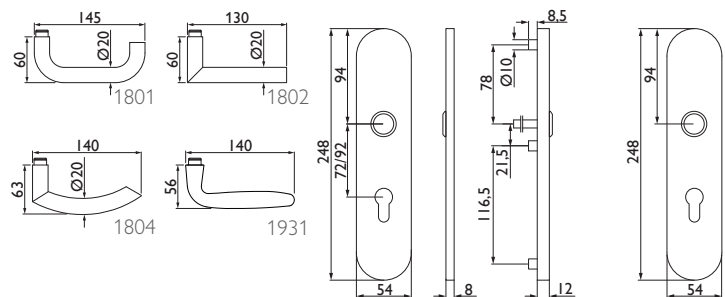
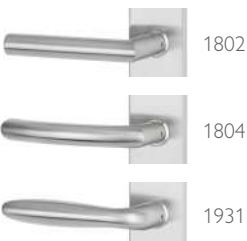

Technische Details:

Ausführung **S** = 72 mm Entfernung, 8 mm Vierkant, Befestigungsschrauben für Tst. 36–53 mm*

Ausführung **SH** = 92 mm Entfernung, 8 mm Vierkant mit Hülse 8 auf 10 mm,

Befestigungsschrauben für Tst. 64–83 mm*

Nummer	Artikelnummer	Ausführung	ME	o. MwSt.	inkl. MwSt.
17642	1801/2089.S/EN2.PZ-60	72 mm	Grt.	108,40 €	129,00 €
17646	1801/2089.SH/EN2.PZ-60	92 mm	Grt.	108,40 €	129,00 €
17658	1802/2089.S/EN2.PZ-60	72 mm	Grt.	108,40 €	129,00 €
17662	1802/2089.SH/EN2.PZ-60	92 mm	Grt.	108,40 €	129,00 €
17674	1804/2089.S/EN2.PZ-60	72 mm	Grt.	108,40 €	129,00 €
17678	1804/2089.SH/EN2.PZ-60	92 mm	Grt.	108,40 €	129,00 €
17690	1931/2089.S/EN2.PZ-60	72 mm	Grt.	114,71 €	136,50 €
17694	1931/2089.SH/EN2.PZ-60	92 mm	Grt.	114,71 €	136,50 €

*Montageset für abweichende Türstärken ab Seite 142

Schutz-Wechselgarnitur 2089/3128 KS (KSH) Edelstahl matt

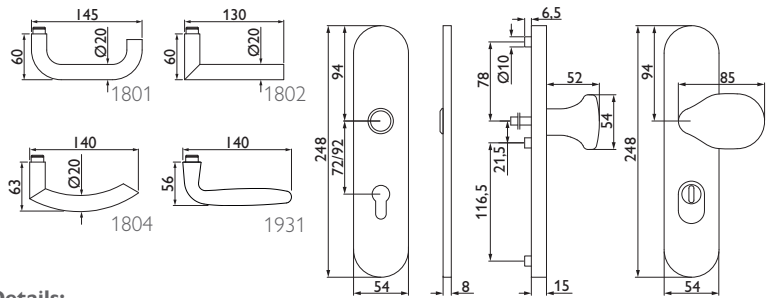

Technische Details:

Ausführung **KS** = 72 mm Entfernung, 8 mm Vierkant, Befestigungsschrauben für Tst. 36–53 mm*

Ausführung **KSH** = 92 mm Entfernung, 8 mm Vierkant mit Hülse 8 auf 10 mm,

Befestigungsschrauben für Tst. 64–83 mm*

Knopf links und rechts verstellbar, Kernziehschutz (KS/KSH) für Zylinderüberstand 8–15 mm

Nummer	Artikelnummer	Ausführung	ME	o. MwSt.	inkl. MwSt.
17632	1801/2089.KS/3128/EN2.PZW-60	72 mm	Grt.	147,06 €	175,00 €
17636	1801/2089.KSH/3128/EN2.PZW-60	92 mm	Grt.	147,06 €	175,00 €
17648	1802/2089.KS/3128/EN2.PZW-60	72 mm	Grt.	147,06 €	175,00 €
17652	1802/2089.KSH/3128/EN2.PZW-60	92 mm	Grt.	147,06 €	175,00 €
17664	1804/2089.KS/3128/EN2.PZW-60	72 mm	Grt.	147,06 €	175,00 €
17668	1804/2089.KSH/3128/EN2.PZW-60	92 mm	Grt.	147,06 €	175,00 €
17680	1931/2089.KS/3128/EN2.PZW-60	72 mm	Grt.	153,78 €	183,00 €
17684	1931/2089.KSH/3128/EN2.PZW-60	92 mm	Grt.	153,78 €	183,00 €

Schutz-Drückergarnitur 2089 KS (KSH) Edelstahl matt

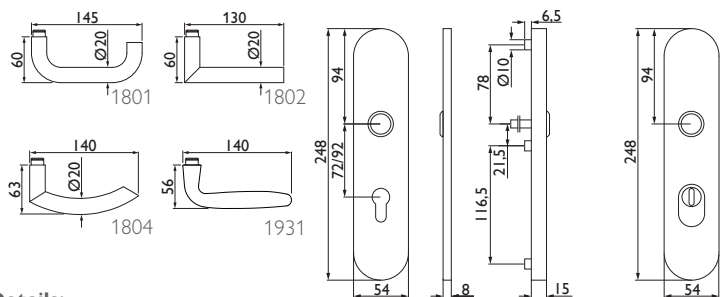

Technische Details:

Ausführung **KS** = 72 mm Entfernung, 8 mm Vierkant, Befestigungsschrauben für Tst. 36–53 mm*

Ausführung **KSH** = 92 mm Entfernung, 8 mm Vierkant mit Hülse 8 auf 10 mm,

Befestigungsschrauben für Tst. 64–83 mm*,

Kernziehschutz (KS/KSH) für Zylinderüberstand 8–15 mm

Nummer	Artikelnummer	Ausführung	ME	o. MwSt.	inkl. MwSt.
17634	1801/2089.KS/EN2.PZ-60	72 mm	Grt.	141,18 €	168,00 €
17638	1801/2089.KSH/EN2.PZ-60	92 mm	Grt.	141,18 €	168,00 €
17650	1802/2089.KS/EN2.PZ-60	72 mm	Grt.	141,18 €	168,00 €
17654	1802/2089.KSH/EN2.PZ-60	92 mm	Grt.	141,18 €	168,00 €
17666	1804/2089.KS/EN2.PZ-60	72 mm	Grt.	141,18 €	168,00 €
17670	1804/2089.KSH/EN2.PZ-60	92 mm	Grt.	141,18 €	168,00 €
17682	1931/2089.KS/EN2.PZ-60	72 mm	Grt.	147,06 €	175,00 €
17686	1931/2089.KSH/EN2.PZ-60	92 mm	Grt.	147,06 €	175,00 €

*Montageset für abweichende Türstärken ab Seite 142

3.2 SCHUTZGARNITUR SERIE 2089 LANGSCHILD EN2

für Haus- und Wohnungs-Eingangstüren

Schutz-Wechselgarnitur 10 mm, Drücker Ø 22 mm
2089/3128 SH
Edelstahl matt

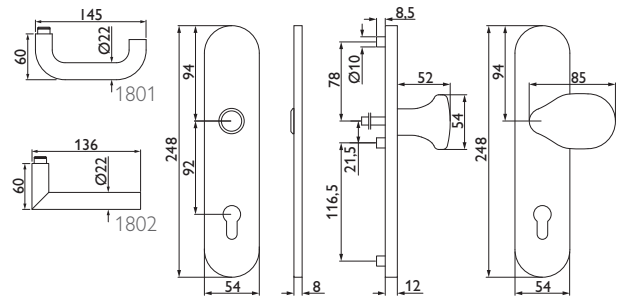

Technische Details:

Ausführung **SH** = 92 mm Entfernung, 10 mm Vierkant, Befestigungsschrauben für Tst. 64–83 mm*
Knopf links und rechts verstellbar

Nummer	Artikelnummer	Ausführung	ME	o. MwSt.	inkl. MwSt.
33462	1801.22Ø/2089.SH/3128/EN2.PZW-60	92 mm	Grt.	135,70 €	161,50 €
33468	1802.22Ø/2089.SH/3128/EN2.PZW-60	92 mm	Grt.	121,43 €	144,50 €

Schutz-Drückergarnitur 10 mm, Drücker Ø 22 mm
2089 SH
Edelstahl matt

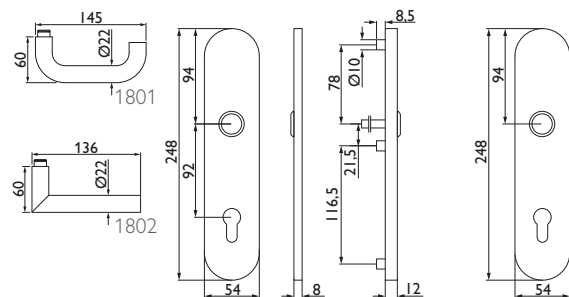

Technische Details:

Ausführung **SH** = 92 mm Entfernung, 10 mm Vierkant, Befestigungsschrauben für Tst. 64–83 mm*

Nummer	Artikelnummer	Ausführung	ME	o. MwSt.	inkl. MwSt.
33463	1801.22Ø/2089.SH/EN2.PZ-60	92 mm	Grt.	119,41 €	142,10 €
33469	1802.22Ø/2089.SH/EN2.PZ-60	92 mm	Grt.	113,87 €	135,50 €

*Montageset für abweichende Türstärken ab Seite 142

Schutz-Wechselgarnitur 10 mm, Drücker Ø 22 mm
2089/3128 KSH
Edelstahl matt

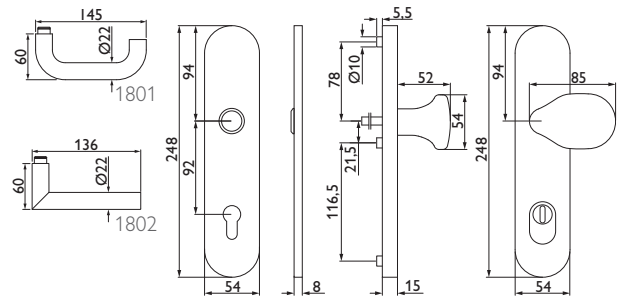

Technische Details:

Ausführung **KSH** = 92 mm Entfernung, 8 mm Vierkant, Befestigungsschrauben für Tst. 64–83 mm*
Knopf links und rechts verstellbar, Kernziehschutz für Zylinderüberstand 8–15 mm

Nummer	Artikelnummer	Ausführung	ME	o. MwSt.	inkl. MwSt.
33459	1801.22Ø/2089. KSH /3128/EN2.PZW-60	92 mm	Grt.	160,49 €	191,00 €
33465	1802.22Ø/2089. KSH /3128/EN2.PZW-60	92 mm	Grt.	153,36 €	182,50 €

Schutz-Drückergarnitur 10 mm, Drücker Ø 22 mm
2089 KSH
Edelstahl matt

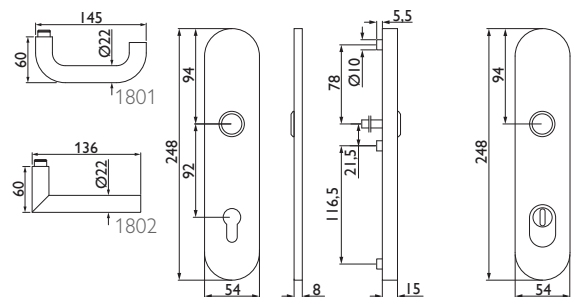

Technische Details:

Ausführung **KSH** = 92 mm Entfernung, 10 mm Vierkant, Befestigungsschrauben für Tst. 64–83 mm*
Kernziehschutz für Zylinderüberstand 8–15 mm

Nummer	Artikelnummer	Ausführung	ME	o. MwSt.	inkl. MwSt.
33460	1801.22Ø/2089. KSH /EN2.PZ-60	92 mm	Grt.	142,94 €	170,10 €
33466	1802.22Ø/2089. KSH /EN2.PZ-60	92 mm	Grt.	146,22 €	174,00 €

*Montageset für abweichende Türstärken ab Seite 142

3.2 SCHUTZGARNITUR SERIE 2089 LANGSCHILD EN2

für Haus- und Wohnungs-Eingangstüren

Schutz-Wechselgarnitur
2089/3126 S (SH)
Edelstahl matt

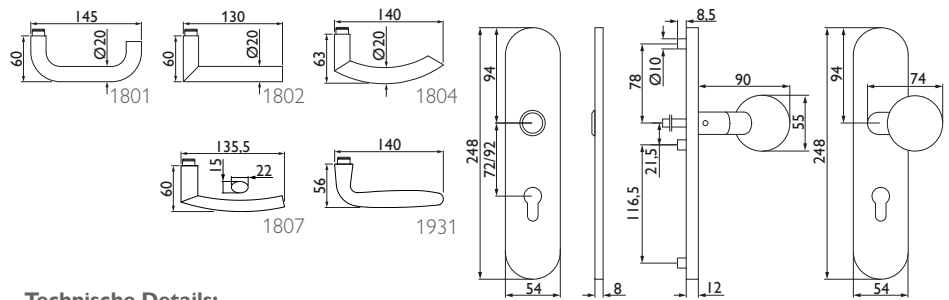
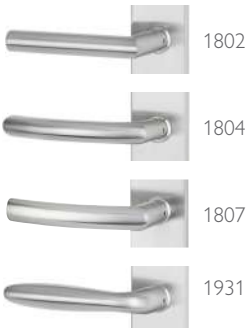

Technische Details:

Ausführung **S** = 72 mm Entfernung, 8 mm Vierkant, Befestigungsschrauben für Tst. 36–53 mm*

Ausführung **SH** = 92 mm Entfernung, 8 mm Vierkant mit Hülse 8 auf 10 mm,

Befestigungsschrauben für Tst. 64–83 mm*

Knopf links und rechts verstellbar

Nummer	Artikelnummer	Ausführung	ME	o. MwSt.	inkl. MwSt.
33208	1801/2089.S/3126/EN2.PZW-60	72 mm	Grt.	129,83 €	154,50 €
33209	1801/2089.SH/3126/EN2.PZW-60	92 mm	Grt.	129,83 €	154,50 €
33214	1802/2089.S/3126/EN2.PZW-60	72 mm	Grt.	129,83 €	154,50 €
33215	1802/2089.SH/3126/EN2.PZW-60	92 mm	Grt.	129,83 €	154,50 €
33224	1804/2089.S/3126/EN2.PZW-60	72 mm	Grt.	129,83 €	154,50 €
33225	1804/2089.SH/3126/EN2.PZW-60	92 mm	Grt.	129,83 €	154,50 €
33238	1807/2089.S/3126/EN2.PZW-60	72 mm	Grt.	136,55 €	162,50 €
33239	1807/2089.SH/3126/EN2.PZW-60	92 mm	Grt.	136,55 €	162,50 €
33248	1931/2089.S/3126/EN2.PZW-60	72 mm	Grt.	136,55 €	162,50 €
33249	1931/2089.SH/3126/EN2.PZW-60	92 mm	Grt.	136,55 €	162,50 €

Schutz-Wechselgarnitur
2089/3126 KS (KSH)
Edelstahl matt

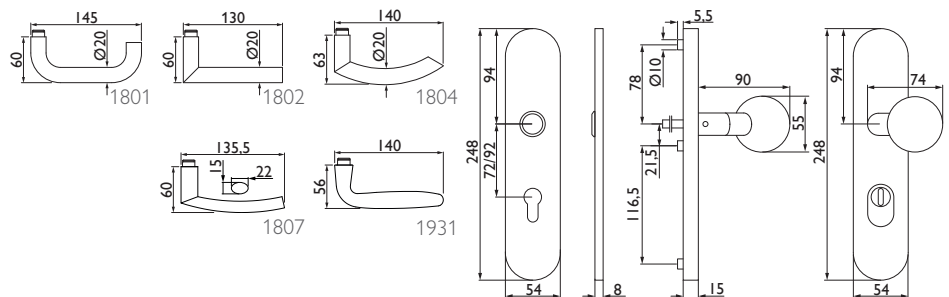
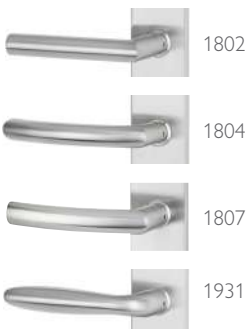

Technische Details:

Ausführung **KS** = 72 mm Entfernung, 8 mm Vierkant, Befestigungsschrauben für Tst. 36–53 mm*

Ausführung **KSH** = 92 mm Entfernung, 8 mm Vierkant mit Hülse 8 auf 10 mm, Befestigungsschrauben für Tst. 64–83 mm*, Knopf links und rechts verstellbar, Kernziehschutz (KS/KSH) für Zylinderüberstand 8–15 mm

Nummer	Artikelnummer	Ausführung	ME	o. MwSt.	inkl. MwSt.
33206	1801/2089.KS/3126/EN2.PZW-60	72 mm	Grt.	160,92 €	191,50 €
33207	1801/2089.KSH/3126/EN2.PZW-60	92 mm	Grt.	160,92 €	191,50 €
33212	1802/2089.KS/3126/EN2.PZW-60	72 mm	Grt.	160,92 €	191,50 €
33213	1802/2089.KSH/3126/EN2.PZW-60	92 mm	Grt.	160,92 €	191,50 €
33222	1804/2089.KS/3126/EN2.PZW-60	72 mm	Grt.	160,92 €	191,50 €
33223	1804/2089.KSH/3126/EN2.PZW-60	92 mm	Grt.	160,92 €	191,50 €
33236	1807/2089.KS/3126/EN2.PZW-60	72 mm	Grt.	168,91 €	201,00 €
33237	1807/2089.KSH/3126/EN2.PZW-60	92 mm	Grt.	168,91 €	201,00 €
33246	1931/2089.KS/3126/EN2.PZW-60	72 mm	Grt.	168,91 €	201,00 €
33247	1931/2089.KSH/3126/EN2.PZW-60	92 mm	Grt.	168,91 €	201,00 €

*Montageset für abweichende Türstärken ab Seite 142

Schutz-Wechselgarnitur 10 mm, Drücker Ø 22 mm
2089/3126 SH
Edelstahl matt

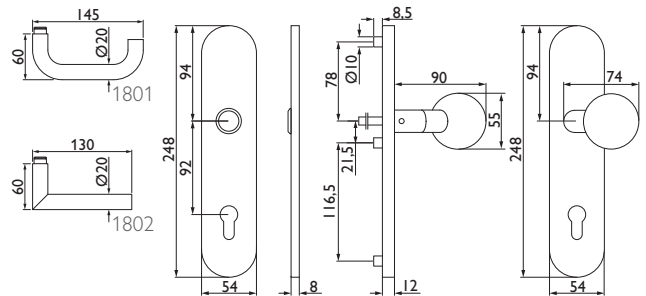

Technische Details:

Ausführung **SH** = 92 mm Entfernung, 10 mm Vierkant, Befestigungsschrauben für Tst. 64–83 mm*
Knopf links und rechts verstellbar

Nummer	Artikelnummer	Ausführung	ME	o. MwSt.	inkl. MwSt.
33461	1801.22Ø/2089. SH /3126/EN2.PZW-60	92 mm	Grt.	179,82 €	214,00 €
33467	1802.22Ø/2089. SH /3126/EN2.PZW-60	92 mm	Grt.	16,39 €	19,50 €

Schutz-Wechselgarnitur 10 mm, Drücker Ø 22 mm
2089/3126 KSH
Edelstahl matt

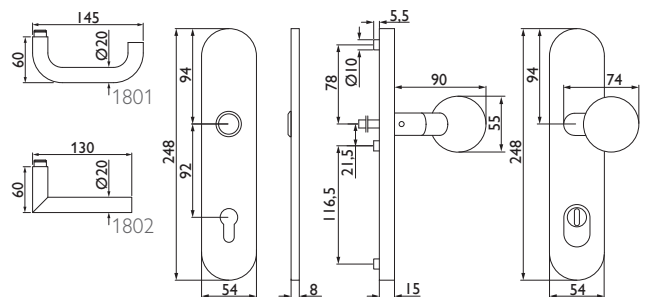

Technische Details:

Ausführung **KSH** = 92 mm Entfernung, 10 mm Vierkant, Befestigungsschrauben für Tst. 64–83 mm*
Kernziehschutz für Zylinderüberstand 8–15 mm

Nummer	Artikelnummer	Ausführung	ME	o. MwSt.	inkl. MwSt.
33458	1801.22Ø/2089. KSH /3126/EN2.PZW-60	92 mm	Grt.	201,98 €	240,40 €
33464	1802.22Ø/2089. KSH /3126/EN2.PZW-60	92 mm	Grt.	168,07 €	200,00 €

*Montageset für abweichende Türstärken ab Seite 142

3.2 SCHUTZGARNITUR SERIE 2089 LANGSCHILD EN2

Montagezubehör für abweichende Türstärken

Montageset für 2089 ES I (EN 2)
4089.DG.EN2
für Schutz-Drückergarnituren



Technische Details:

Zubehörset besteht aus einem Drückerstift mit Stirnlochbohrung und 3 Schrauben in entsprechender Länge, 2 Drückerführungshülsen grau und ein Innensechskantschlüssel, zusätzlich liegt jedem Set für 10 mm Vierkant eine 8/10 mm Distanzhülse bei

Nummer	Artikelnummer	Vierkant	Türstärke	ME	o. MwSt.	inkl. MwSt.
23015	4089.DG/EN2.38/43	8 mm	38–43 mm	Set	7,94 €	9,40 €
23023	4089.DG/EN2.38/43/8/10.MM	10 mm	38–43 mm	Set	9,24 €	11,00 €
23016	4089.DG/EN2.44/53	8 mm	44–53 mm	Set	7,94 €	9,40 €
23024	4089.DG/EN2.44/53/8/10.MM	10 mm	44–53 mm	Set	9,24 €	11,00 €
23017	4089.DG/EN2.54/63	8 mm	54–63 mm	Set	7,94 €	9,40 €
23025	4089.DG/EN2.54/63/8/10.MM	10 mm	54–63 mm	Set	9,24 €	11,00 €
23018	4089.DG/EN2.64/73	8 mm	64–73 mm	Set	7,94 €	9,40 €
23026	4089.DG/EN2.64/73/8/10.MM	10 mm	64–73 mm	Set	9,24 €	11,00 €
23019	4089.DG/EN2.74/83	8 mm	74–83 mm	Set	8,32 €	9,90 €
23027	4089.DG/EN2.74/83/8/10.MM	10 mm	74–83 mm	Set	9,83 €	11,70 €
23020	4089.DG/EN2.84/93	8 mm	84–93 mm	Set	8,32 €	9,90 €
23028	4089.DG/EN2.84/93/8/10.MM	10 mm	84–93 mm	Set	9,83 €	11,70 €
23021	4089.DG/EN2.94/103	8 mm	94–103 mm	Set	8,74 €	10,40 €
23029	4089.DG/EN2.94/103/8/10.MM	10 mm	94–103 mm	Set	10,17 €	12,10 €
23022	4089.DG/EN2.104/113	8 mm	104–113 mm	Set	9,24 €	11,00 €
23030	4089.DG/EN2.104/113/8/10.MM	10 mm	104–113 mm	Set	10,59 €	12,60 €

Montageset für 2089 ES I (EN 2)
4089.WG.EN2
für Schutz-Wechselgarnituren



Technische Details:

Zubehörset besteht aus einem Wechselstift mit Rolle und 3 Schrauben in entsprechender Länge, zusätzlich liegt jedem Set für 10 mm Vierkant eine 8/10 mm Distanzhülse bei

Nummer	Artikelnummer	Vierkant	Türstärke	ME	o. MwSt.	inkl. MwSt.
23031	4089.WG/EN2.38/43	8 mm	38-43 mm	Set	9,24 €	11,00 €
23040	4089.WG/EN2.38/43/8/10.MM	10 mm	38-43 mm	Set	10,76 €	12,80 €
23032	4089.WG/EN2.44/53	8 mm	44-53 mm	Set	9,24 €	11,00 €
23041	4089.WG/EN2.44/53/8/10.MM	10 mm	44-53 mm	Set	10,76 €	12,80 €
23033	4089.WG/EN2.54/63	8 mm	54-63 mm	Set	9,24 €	11,00 €
23042	4089.WG/EN2.54/63/8/10.MM	10 mm	54-63 mm	Set	10,76 €	12,80 €
23034	4089.WG/EN2.64/73	8 mm	64-73 mm	Set	9,24 €	11,00 €
23043	4089.WG/EN2.64/73/8/10.MM	10 mm	64-73 mm	Set	10,76 €	12,80 €
23035	4089.WG/EN2.74/83	8 mm	74-83 mm	Set	9,83 €	11,70 €
23044	4089.WG/EN2.74/83/8/10.MM	10 mm	74-83 mm	Set	11,18 €	13,30 €
23036	4089.WG/EN2.84/93	8 mm	84-93 mm	Set	9,83 €	11,70 €
23045	4089.WG/EN2.84/93/8/10.MM	10 mm	84-93 mm	Set	11,18 €	13,30 €
23037	4089.WG/EN2.94/103	8 mm	94-103 mm	Set	10,17 €	12,10 €
23046	4089.WG/EN2.94/103/8/10.MM	10 mm	94-103 mm	Set	11,51 €	13,70 €
23038	4089.WG/EN2.104/113	8 mm	104-113 mm	Set	10,59 €	12,60 €
23047	4089.WG/EN2.104/113/8/10.MM	10 mm	104-113 mm	Set	11,85 €	14,10 €
23039	4089.WG/EN2.114/123	8 mm	114-123 mm	Set	11,09 €	13,20 €
23048	4089.WG/EN2.114/123/8/10.MM	10 mm	114-123 mm	Set	12,18 €	14,50 €

3.3 KOMBI-SCHUTZGARNITUR SERIE 2089.ROS EN2

EN2
DIN 1906
ES I
DIN 18257

Ausschreibungstext – Schutzbeschlag Serie 2089 ROS
geprüft nach DIN EN 1906 – EN 2
geprüft nach DIN 18257 – ES 1



Außenschild bestehend aus Stahl Unterkonstruktion mit gehärteter Außenplatte und Edelstahl Dekor-Abdeckschild, unsichtbar verschraubt. Gehärtete Stahlnocken zur Aufnahme der Gewindeschrauben.

4-fach M5 Verschraubung mit Stahlschrauben und Gewindestopp für sicheren Halt.

Kernziehschutz federnd gelagert, dadurch stufenlose automatische Anpassung an die Profilzylinderlänge.

Wechselgarnitur rechts/links verwendbar.

Zusätzliche Befestigungssets für abweichende Standardtürstärken sind verfügbar.

Innen-Drückergarnitur Smart Clip mit Stahl/Kunststoff Unterkonstruktion wahlweise einsetzbar als Variante „fest/drehbar gelagert mit Rückholfeder“ oder

Einsatz beliebiger Drückermodelle passend auf die lose Drücker-Deckrosette „Smart Clip“

Die Wahl des geeigneten Produktes für den jeweiligen Anwendungsbereich liegt in der Entscheidung des jeweiligen Fachbetriebes oder Planers.



Kombi-Schutzgarnitur
ROS/2089/3128 KS (KSH)
Edelstahl matt

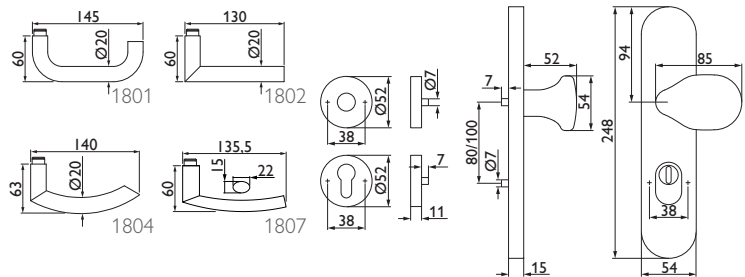

Technische Details:

Ausführung **KS** = 72 mm Entfernung, 8 mm Vierkant, Befestigungsschrauben für Tst. 36–53 mm*, Ausführung **KSH** = 92 mm Entfernung, 8 mm Vierkant mit Hülse 8 auf 10 mm, Befestigungsschrauben für Tst. 64–83 mm*, Knopf links/rechts verwendbar, Zylinderziehschutz für Zylinderüberstand 8–15 mm, Rosetten-Innengarnitur Smart Clip fest/drehbar gelagert mit Hochhaltefeder in Sonderausführung

Nummer	Artikelnummer	Ausführung	ME	o. MwSt.	inkl. MwSt.
22033	1801.ROS/2089.KS/3128/EN2.PZW-60	72 mm	Grt.	138,24 €	164,50 €
22034	1801.ROS/2089.KSH/3128/EN2.PZW-60	92 mm	Grt.	138,24 €	164,50 €
22035	1802.ROS/2089.KS/3128/EN2.PZW-60	72 mm	Grt.	138,24 €	164,50 €
22036	1802.ROS/2089.KSH/3128/EN2.PZW-60	92 mm	Grt.	138,24 €	164,50 €
17744	1804.ROS/2089.KS/3128/EN2.PZW-60	72 mm	Grt.	138,24 €	164,50 €
17746	1804.ROS/2089.KSH/3128/EN2.PZW-60	92 mm	Grt.	138,24 €	164,50 €
27237	1807.ROS/2089.KS/3128/EN2.PZW-60	72 mm	Grt.	150,84 €	179,50 €
32200	1807.ROS/2089.KSH/3128/EN2.PZW-60	92 mm	Grt.	150,84 €	179,50 €

Kombi-Schutzgarnitur
ROS/2089/3128 KS (KSH)
Smoke Black

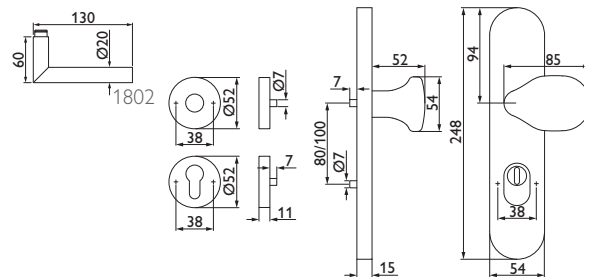

Technische Details:

Ausführung **KS** = 72 mm Entfernung / 8 mm Vierkant / Befestigungsschrauben für Tst. 36–53 mm, Knopf links und rechts verstellbar, Kernziehschutz (KS) für Zylinderüberstand 8–15 mm, Rosetten-Innengarnitur Smart Clip fest/drehbar gelagert mit Hochhaltefeder in Sonderausführung, geprüft gem. DIN 18257 ES1 | EN 1906 EN2

Nummer	Artikelnummer	Ausführung	ME	o. MwSt.	inkl. MwSt.
43936	1802.ROS/2089.KS/3128/EN2.PZW-72	72 mm	Grt.	198,74 €	236,50 €

*Montageset für abweichende Türstärken auf Seite 147

3.3 KOMBI-SCHUTZGARNITUR SERIE 2089.ROS EN2

für Haus- und Wohnungs-Eingangstüren

Kombi-Schutzgarnitur
ROS/2089/3126 KS (KSH)
Edelstahl matt

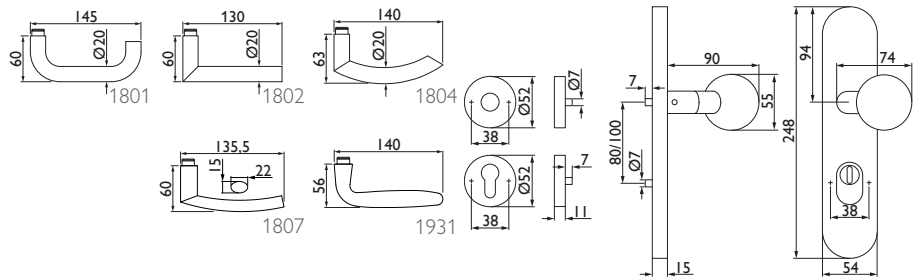

Technische Details:

Ausführung **KS** = 72 mm Entfernung, 8 mm Vierkant, Befestigungsschrauben für Tst. 36–53 mm*, Ausführung **KSH** = 92 mm Entfernung, 8 mm Vierkant mit Hülse 8 auf 10 mm, Befestigungsschrauben für Tst. 64–83 mm*, Knopf links/rechts verwendbar, Zylinderziehschutz für Zylinderüberstand 8–15 mm, Rosetten-Innengarnitur Smart Clip fest/drehbar gelagert mit Hochhaltefeder in Sonderausführung



Nummer	Artikelnummer	Ausführung	ME	o. MwSt.	inkl. MwSt.
33204	1801.ROS/2089.KS/3126/EN2.PZW-60	72 mm	Grt.	152,52 €	181,50 €
33205	1801.ROS/2089.KSH/3126/EN2.PZW-60	92 mm	Grt.	152,52 €	181,50 €
33210	1802.ROS/2089.KS/3126/EN2.PZW-60	72 mm	Grt.	152,52 €	181,50 €
33211	1802.ROS/2089.KSH/3126/EN2.PZW-60	92 mm	Grt.	152,52 €	181,50 €
33220	1804.ROS/2089.KS/3126/EN2.PZW-60	72 mm	Grt.	152,52 €	181,50 €
33221	1804.ROS/2089.KSH/3126/EN2.PZW-60	92 mm	Grt.	152,52 €	181,50 €
33234	1807.ROS/2089.KS/3126/EN2.PZW-60	72 mm	Grt.	164,29 €	195,50 €
33235	1807.ROS/2089.KSH/3126/EN2.PZW-60	92 mm	Grt.	164,29 €	195,50 €

Kombi-Schutzgarnitur
ROS/2089 KS
Edelstahl matt

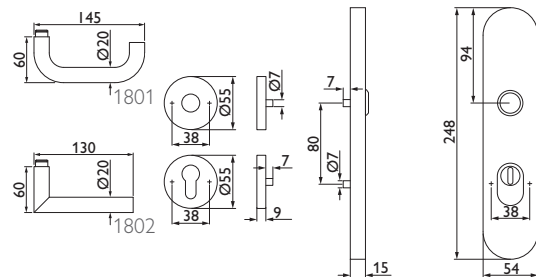

Technische Details:

Ausführung **KS** = 72 mm Entfernung, 8 mm Vierkant, Befestigungsschrauben für Tst. 36–53 mm*, Zylinderziehschutz für Zylinderüberstand 8–15 mm, Rosetten-Innengarnitur Smart Clip fest/drehbar gelagert mit Hochhaltefeder in Sonderausführung



Nummer	Artikelnummer	Ausführung	ME	o. MwSt.	inkl. MwSt.
45351	1801.ROS/2089.KS/EN2.PZ-60	72 mm	Grt.	138,24 €	164,50 €
45352	1802.ROS/2089.KS/EN2.PZ-60	72 mm	Grt.	138,24 €	164,50 €

*Montageset für abweichende Türstärken auf Seite 147



Kombi-Schutzgarnitur
ROS/2089/3128 S
Edelstahl matt

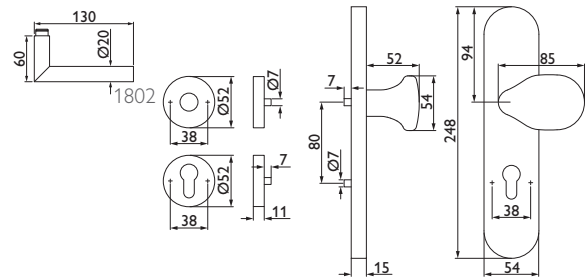

Technische Details:

Ausführung **S** = 72 mm Entfernung, 8 mm Vierkant, Befestigungsschrauben für Tst. 36-53 mm*, Knopf links/rechts verwendbar, Rosetten-Innengarnitur Smart Clip fest/drehbar gelagert mit Hochhaltefeder in Sonderausführung

Nummer	Artikelnummer	Ausführung	ME	o. MwSt.	inkl. MwSt.
47680	1802.ROS/2089.PZS/3128/EN2.PZW-60	72 mm	Grt.	137,39 €	163,50 €

Montageset
4089.ROS/EN2
für Schutz-Rosettenkombination

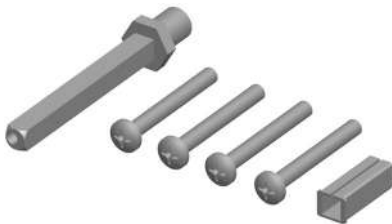

Technische Details:

Das Zubehörset besteht aus einem Wechselstift mit Rolle und 4 Schrauben in entsprechender Länge, zusätzlich liegt jedem Set für 10 mm Vierkant eine 8/10 mm Distanzhülse bei

Nummer	Artikelnummer	Vierkant	Türstärke	ME	o. MwSt.	inkl. MwSt.
23049	4089.ROS/EN2.38/43	8 mm	38-43 mm	Set	10,17 €	12,10 €
23058	4089.ROS/EN2.38/43/8/10.MM	10 mm	38-43 mm	Set	11,51 €	13,70 €
23050	4089.ROS/EN2.44/53	8 mm	44-53 mm	Set	10,17 €	12,10 €
23059	4089.ROS/EN2.44/53/8/10.MM	10 mm	44-53 mm	Set	11,51 €	13,70 €
23051	4089.ROS/EN2.54/63	8 mm	54-63 mm	Set	10,17 €	12,10 €
23060	4089.ROS/EN2.54/63/8/10.MM	10 mm	54-63 mm	Set	11,51 €	13,70 €
23052	4089.ROS/EN2.64/73	8 mm	64-73 mm	Set	10,17 €	12,10 €
23061	4089.ROS/EN2.64/73/8/10.MM	10 mm	64-73 mm	Set	11,51 €	13,70 €
23053	4089.ROS/EN2.74/83	8 mm	74-83 mm	Set	10,59 €	12,60 €
23062	4089.ROS/EN2.74/83/8/10.MM	10 mm	74-83 mm	Set	11,85 €	14,10 €
23054	4089.ROS/EN2.84/93	8 mm	84-93 mm	Set	10,59 €	12,60 €
23063	4089.ROS/EN2.84/93/8/10.MM	10 mm	84-93 mm	Set	11,85 €	14,10 €
23055	4089.ROS/EN2.94/103	8 mm	94-103 mm	Set	11,09 €	13,20 €
23064	4089.ROS/EN2.94/103/8/10.MM	10 mm	94-103 mm	Set	12,18 €	14,50 €
23056	4089.ROS/EN2.104/113	8 mm	104-113 mm	Set	11,09 €	13,20 €
23065	4089.ROS/EN2.104/113/8/10.MM	10 mm	104-113 mm	Set	12,18 €	14,50 €
23057	4089.ROS/EN2.114/123	8 mm	114-123 mm	Set	11,51 €	13,70 €
23066	4089.ROS/EN2.114/123/8/10.MM	10 mm	114-123 mm	Set	12,86 €	15,30 €

3.4 SCHUTZ-LANGSCHILD UND KOMBIGRT. SERIE 2089/2094

Schutzgarnituren ohne Drückerlochteil

Schutzgarnitur ohne Lochteil
2089/3128 S (SH) EN2 (ES1)
Edelstahl matt

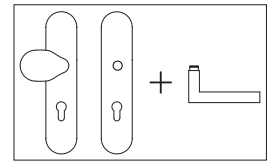

Technische Details:

Ausführung **S** = 72 mm Entfernung, 8 mm Vierkant, Befestigungsschrauben für Tst. 36–53 mm*
Ausführung **SH** = 92 mm Entfernung, 8 mm Vierkant mit Hülse 8 auf 10 mm,
Befestigungsschrauben für Tst. 64–83 mm*, Knopf links und rechts verstellbar

Nummer	Artikelnummer	Ausführung	ME	o. MwSt.	inkl. MwSt.
17774	2089.S/3128/EN2.PZW-60	72 mm	Grt.	116,39 €	138,50 €
17777	2089.SH/3128/EN2.PZW-60	92 mm	Grt.	116,39 €	138,50 €

Schutzgarnitur ohne Lochteil
2089/3128 KS (KSH) EN2 (ES1)
Edelstahl matt

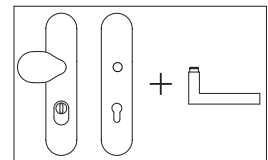

Technische Details:

Ausführung **KS** = 72 mm Entfernung, 8 mm Vierkant, Befestigungsschrauben für Tst. 36–53 mm*
Ausführung **KSH** = 92 mm Entfernung, 8 mm Vierkant mit Hülse 8 auf 10 mm,
Befestigungsschrauben für Tst. 64–83 mm*
Knopf links und rechts verstellbar, Kernziehschutz (KS/KSH) für Zylinderüberstand 8–15 mm

Nummer	Artikelnummer	Ausführung	ME	o. MwSt.	inkl. MwSt.
17768	2089.KS/3128/EN2.PZW-60	72 mm	Grt.	141,18 €	168,00 €
17771	2089.KSH/3128/EN2.PZW-60	92 mm	Grt.	141,18 €	168,00 €

Kombi-Schutzgarnitur ohne Lochteil
2089/ROS/3128 KS (KSH) EN2 (ES1)
Edelstahl matt

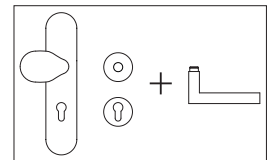

Technische Details:

Ausführung **S** = 72 mm Entfernung, 8 mm Vierkant, Befestigungsschrauben für Tst. 36–53 mm*
Ausführung **SH** = 92 mm Entfernung, 8 mm Vierkant mit Hülse 8 auf 10 mm,
Befestigungsschrauben für Tst. 64–83 mm*, Knopf links und rechts verstellbar

Nummer	Artikelnummer	Ausführung	ME	o. MwSt.	inkl. MwSt.
47732	2089.PZS/2336.ROS/3128/EN2.PZW-60	72 mm	Grt.	144,12 €	171,50 €

Beachten Sie bitte, dass die Schutzklasse lt. Prüfung nur mit speziell dafür ausgelegten Garnituren aus der Smart-Clip-Serie erzielt wird. Eine Kombination mit anderen Rosettengarnituren ist jederzeit möglich, jedoch entspricht diese Kombination dann keiner Schutzklasse.

Kombi-Schutzgarnitur ohne Lochteil
2089/ROS/3128 KS (KSH) EN2 (ES1)
Edelstahl matt/Smoke Black

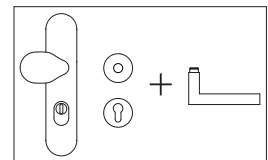

Technische Details:

Ausführung **KS** = 72 mm Entfernung / 8 mm Vierkant / Befestigungsschrauben für Tst. 36–53 mm,
Ausführung **KSH** = 92 mm Entfernung / 8 mm Vierkant mit Hülse 8 auf 10 mm / Befestigungsschrauben für Tst. 64–83 mm, Knopf links/rechts verwendbar, Zylinderziehschutz für Zylinderüberstand 8–15 mm, zur Kombination mit allen Lochteilen aus dem Hermat Sortiment

Nummer	Artikelnummer	Ausführung	ME	o. MwSt.	inkl. MwSt.
39367	2089.KS/2336.ROS/3128/EN2.PZW-60	72 mm	Grt.	126,47 €	150,50 €
39368	2089.KSH/2336.ROS/3128/EN2.PZW-60	92 mm	Grt.	128,15 €	152,50 €
46710	2089.KS/2336.ROS/3128/EN2.PZW-72	72 mm	Grt.	164,29 €	195,50 €

Passende Drückerlochteile



Nummer	Artikelnummer	Oberfläche	ME	o. MwSt.	inkl. MwSt.
05173	1801.LT-60	Edelstahl matt	Stck.	8,19 €	9,70 €
33448	1801.22Ø/10MM.LT-60	Edelstahl matt	Stck.	8,74 €	10,40 €
05177	1802.LT-60	Edelstahl matt	Stck.	8,19 €	9,70 €
33449	1802.22Ø/10MM.LT-60	Edelstahl matt	Stck.	8,74 €	10,40 €
20199	1802.LT-61	Edelstahl poliert	Stck.	19,92 €	23,70 €
43934	1802.LT-72	Smoke Black	Stck.	17,98 €	21,40 €
00665	1804.LT-60	Edelstahl matt	Stck.	11,26 €	13,40 €
07345	1806.LT-60	Edelstahl matt	Stck.	19,50 €	23,20 €
15810	1807.LT-60	Edelstahl matt	Stck.	11,26 €	13,40 €
23760	1808.LT-60	Edelstahl matt	Stck.	16,64 €	19,80 €
17411	1682.L.LT-60	Edelstahl matt	Stck.	22,10 €	26,30 €
43923	1682.L.LT-72	Smoke Black	Stck.	24,71 €	29,40 €
06152	1831.LT-60	Edelstahl matt	Stck.	25,88 €	30,80 €
09512	1831.LT-61	Edelstahl poliert	Stck.	28,15 €	33,50 €
22026	1832.ER.LT-61	Edelstahl poliert	Stck.	20,76 €	24,70 €
08051	1835.LT-60	Edelstahl matt	Stck.	40,17 €	47,80 €
11036	1931.ER.LT-60	Edelstahl matt	Stck.	14,87 €	17,70 €

3.5 SCHUTZGARNITUR SERIE 2089 LANGSCHILD EN3

EN3
DIN1906
ES2
DIN18257

Ausschreibungstext – Schutzbeschlag Serie 2089 EN3
geprüft nach DIN EN 1906 – EN 3
geprüft nach DIN 18257 – ES 2

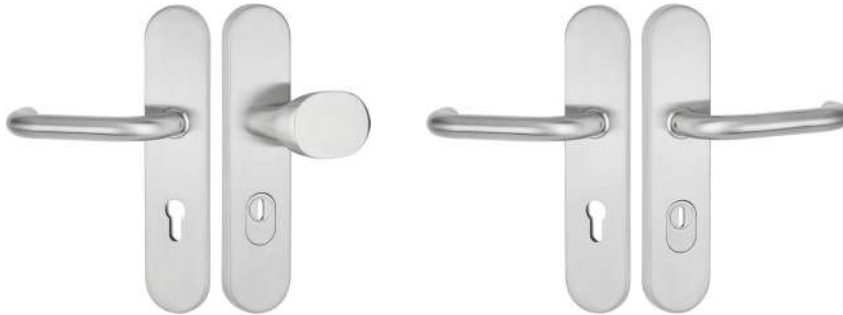

Außenschild bestehend aus massiver Stahl Unterkonstruktion mit gehärteter Oberfläche und Edelstahl Dekor-Abdeckschild unsichtbar verschraubt.

Gehärtete Stahlnocken zur Aufnahme der Gewindeschrauben.

3-fach M6 Verschraubung mit Stahlschrauben und Gewindestopp für sicheren Halt.

Knopf links/rechts verstellbar mit integrierter Verdrehsicherung.

Kernziehschutz federnd gelagert, dadurch stufenlose automatische Anpassung an die Profilzylinderlänge.

Innenschild mit Stahl-Unterkonstruktion und Edelstahl Dekor-Clipschild unsichtbar verschraubt.

Drücker lose gelagert auf dem Innen bzw. auch auf dem Außenschild bei der Ausführung „beidseitig Türdrücker“

Zusätzliche Befestigungssets für abweichende Standardtürstärken sind verfügbar.

Die Wahl des geeigneten Produktes für den jeweiligen Anwendungsbereich liegt in der Entscheidung des jeweiligen Fachbetriebes oder Planers.



Schutz-Wechselgarnitur
2089/3128 KS (KSH)
Edelstahl matt

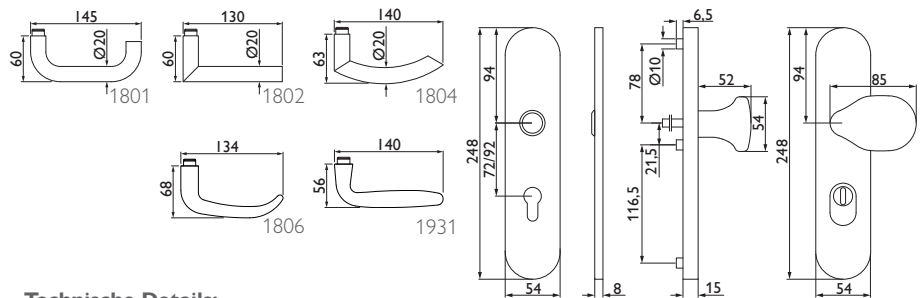

Technische Details:

Ausführung **KS** = 72 mm Entfernung, 8 mm Vierkant, Befestigungsschrauben für Tst. 36–53 mm*,
Ausführung **KSH** = 92 mm Entfernung, 8 mm Vierkant mit Hülse 8 auf 10 mm,
Befestigungsschrauben für Tst. 64–83 mm*,
Knopf links und rechts verstellbar, Kernziehschutz (KS/KSH) für Zylinderüberstand 8–15 mm

Nummer	Artikelnummer	Ausführung	ME	o. MwSt.	inkl. MwSt.
38771	1801/2089.KS/3128/EN3.PZW-60	72 mm	Grt.	187,82 €	223,50 €
38773	1801/2089.KSH/3128/EN3.PZW-60	92 mm	Grt.	188,66 €	224,50 €
38789	1802/2089.KS/3128/EN3.PZW-60	72 mm	Grt.	187,82 €	223,50 €
38791	1802/2089.KSH/3128/EN3.PZW-60	92 mm	Grt.	188,66 €	224,50 €
38807	1803/2089.KS/3128/EN3.PZW-60	72 mm	Grt.	187,82 €	223,50 €
38809	1803/2089.KSH/3128/EN3.PZW-60	92 mm	Grt.	188,66 €	224,50 €
38819	1804/2089.KS/3128/EN3.PZW-60	72 mm	Grt.	187,82 €	223,50 €
38821	1804/2089.KSH/3128/EN3.PZW-60	92 mm	Grt.	188,66 €	224,50 €
38831	1806/2089.KS/3128/EN3.PZW-60	72 mm	Grt.	198,32 €	236,00 €
38833	1806/2089.KSH/3128/EN3.PZW-60	92 mm	Grt.	199,16 €	237,00 €
38867	1931/2089.KS/3128/EN3.PZW-60	72 mm	Grt.	199,16 €	237,00 €
38869	1931/2089.KSH/3128/EN3.PZW-60	92 mm	Grt.	200,42 €	238,50 €

*Montageset für abweichende Türstärken auf Seite 154

3.5 SCHUTZGARNITUR SERIE 2089 LANGSCHILD EN3

für Haus- und Wohnungs-Eingangstüren

Schutz-Drückergarnitur
2089 PZ KS (KSH)
Edelstahl matt

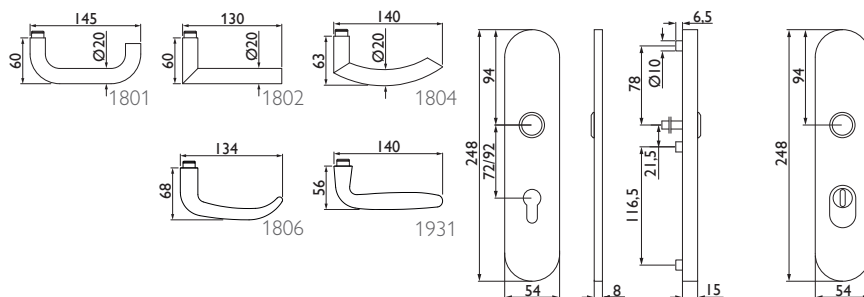
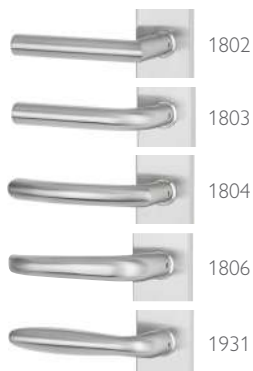

Technische Details:

Ausführung **KS** = 72 mm Entfernung, 8 mm Vierkant, Befestigungsschrauben für Tst. 36–53 mm*,
Ausführung **KSH** = 92 mm Entfernung, 8 mm Vierkant mit Hülse 8 auf 10 mm, Befestigungsschrauben
für Tst. 64–83 mm*, Kernziehschutz (KS/KSH) für Zylinderüberstand 8–15 mm

Nummer	Artikelnummer	Ausführung	ME	o. MwSt.	inkl. MwSt.
38772	1801/2089.KS/EN3.PZ-60	72 mm	Grt.	173,95 €	207,00 €
38774	1801/2089.KSH/EN3.PZ-60	92 mm	Grt.	174,79 €	208,00 €
38790	1802/2089.KS/EN3.PZ-60	72 mm	Grt.	173,95 €	207,00 €
38792	1802/2089.KSH/EN3.PZ-60	92 mm	Grt.	174,79 €	208,00 €
38808	1803/2089.KS/EN3.PZ-60	72 mm	Grt.	173,95 €	207,00 €
38810	1803/2089.KSH/EN3.PZ-60	92 mm	Grt.	174,79 €	208,00 €
38820	1804/2089.KS/EN3.PZ-60	72 mm	Grt.	173,95 €	207,00 €
38822	1804/2089.KSH/EN3.PZ-60	92 mm	Grt.	174,79 €	208,00 €
38832	1806/2089.KS/EN3.PZ-60	72 mm	Grt.	197,48 €	235,00 €
38834	1806/2089.KSH/EN3.PZ-60	92 mm	Grt.	198,32 €	236,00 €
38868	1931/2089.KS/EN3.PZ-60	72 mm	Grt.	197,48 €	235,00 €
38870	1931/2089.KSH/EN3.PZ-60	92 mm	Grt.	198,32 €	236,00 €

*Montageset für abweichende Türstärken auf Seite 154



Schutz-Wechselgarnitur
2089/3126 KS (KSH)
Edelstahl matt

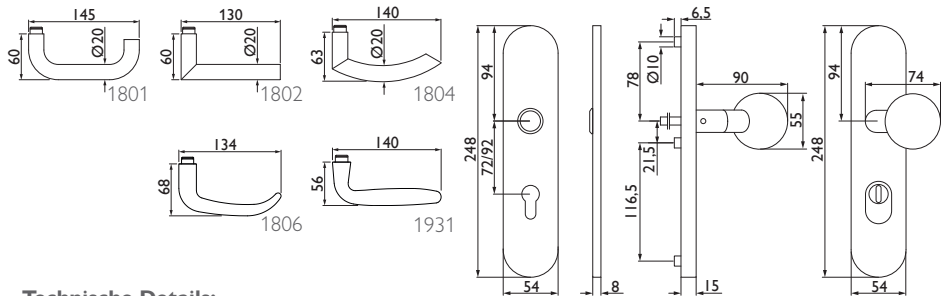
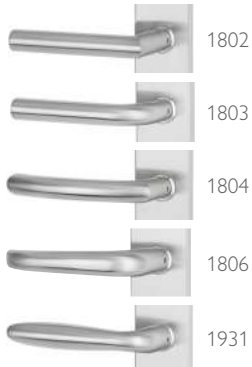

Technische Details:

Ausführung **KS** = 72 mm Entfernung, 8 mm Vierkant, Befestigungsschrauben für Tst. 36–53 mm*,
Ausführung **KSH** = 92 mm Entfernung, 8 mm Vierkant mit Hülse 8 auf 10 mm,
Befestigungsschrauben für Tst. 64–83 mm*,
Knopf links und rechts verstellbar, Kernziehschutz (KS/KSH) für Zylinderüberstand 8–15 mm

Nummer	Artikelnummer	Ausführung	ME	o. MwSt.	inkl. MwSt.
38779	1801/2089.KS/3126/EN3.PZW-60	72 mm	Grt.	199,16 €	237,00 €
38780	1801/2089.KSH/3126/EN3.PZW-60	92 mm	Grt.	200,42 €	238,50 €
38797	1802/2089.KS/3126/EN3.PZW-60	72 mm	Grt.	200,42 €	238,50 €
38798	1802/2089.KSH/3126/EN3.PZW-60	92 mm	Grt.	200,42 €	238,50 €
38815	1803/2089.KS/3126/EN3.PZW-60	72 mm	Grt.	199,16 €	237,00 €
38816	1803/2089.KSH/3126/EN3.PZW-60	92 mm	Grt.	200,42 €	238,50 €
38827	1804/2089.KS/3126/EN3.PZW-60	72 mm	Grt.	199,16 €	237,00 €
38828	1804/2089.KSH/3126/EN3.PZW-60	92 mm	Grt.	200,42 €	238,50 €
38839	1806/2089.KS/3126/EN3.PZW-60	72 mm	Grt.	209,66 €	249,50 €
38840	1806/2089.KSH/3126/EN3.PZW-60	92 mm	Grt.	210,92 €	251,00 €
38875	1931/2089.KS/3126/EN3.PZW-60	72 mm	Grt.	210,92 €	251,00 €
38876	1931/2089.KSH/3126/EN3.PZW-60	92 mm	Grt.	211,76 €	252,00 €

*Montageset für abweichende Türstärken auf Seite 154

3.5 SCHUTZGARNITUR SERIE 2089 LANGSCHILD EN3

Montagezubehör für abweichende Türstärken

Montageset für 2089 ES 2 (EN 3)
4089.DG.EN3
für Schutz-Drückergarnituren



Technische Details:

Zubehörset besteht aus einem Drückerstift und 3 Schrauben in entsprechender Länge, zusätzlich liegt jedem Set für 10 mm Vierkant eine 8 / 10 mm Distanzhülse bei.

Nummer	Artikelnummer	Vierkant	Türstärke	ME	o. MwSt.	inkl. MwSt.
42332	4089.DG/EN3.34/46/8.MM	8 mm	34-46 mm	Set	9,41 €	11,20 €
42344	4089.DG/EN3.34/46/8/10.MM	10 mm	34-46 mm	Set	10,00 €	11,90 €
42334	4089.DG/EN3.44/56/8.MM	8 mm	44-56 mm	Set	9,41 €	11,20 €
42346	4089.DG/EN3.44/56/8/10.MM	10 mm	44-56 mm	Set	10,00 €	11,90 €
42335	4089.DG/EN3.54/66/8.MM	8 mm	54-66 mm	Set	10,59 €	12,60 €
42347	4089.DG/EN3.54/66/8/10.MM	10 mm	54-66 mm	Set	11,09 €	13,20 €
42337	4089.DG/EN3.64/76/8.MM	8 mm	64-76 mm	Set	10,59 €	12,60 €
42349	4089.DG/EN3.64/76/8/10.MM	10 mm	64-76 mm	Set	11,09 €	13,20 €
42339	4089.DG/EN3.74/86/8.MM	8 mm	74-86 mm	Set	11,60 €	13,80 €
42351	4089.DG/EN3.74/86/8/10.MM	10 mm	74-86 mm	Set	12,18 €	14,50 €
42340	4089.DG/EN3.84/96/8.MM	8 mm	84-96 mm	Set	11,60 €	13,80 €
42352	4089.DG/EN3.84/96/8/10.MM	10 mm	84-96 mm	Set	12,18 €	14,50 €
42341	4089.DG/EN3.94/106/8.MM	8 mm	94-106 mm	Set	11,60 €	13,80 €
42353	4089.DG/EN3.94/106/8/10.MM	10 mm	94-106 mm	Set	12,18 €	14,50 €
42342	4089.DG/EN3.104/116/8.MM	8 mm	104-116 mm	Set	11,60 €	13,80 €
42354	4089.DG/EN3.104/116/8/10.MM	10 mm	104-116 mm	Set	12,18 €	14,50 €

Montageset für 2089 ES 2 (EN 3)
4089.WG.EN3
für Schutz-Wechselgarnituren



Technische Details:

Zubehörset besteht aus einem Wechselstift mit Rolle und 3 Schrauben in entsprechender Länge, zusätzlich liegt jedem Set für 10 mm Vierkant eine 8 / 10 mm Distanzhülse bei.

Nummer	Artikelnummer	Vierkant	Türstärke	ME	o. MwSt.	inkl. MwSt.
42356	4089.WG/EN3.34/46/8.MM	8 mm	34-46 mm	Set	12,18 €	14,50 €
42368	4089.WG/EN3.34/46/8/10.MM	10 mm	34-46 mm	Set	13,28 €	15,80 €
42358	4089.WG/EN3.44/56/8.MM	8 mm	44-56 mm	Set	12,18 €	14,50 €
42370	4089.WG/EN3.44/56/8/10.MM	10 mm	44-56 mm	Set	13,28 €	15,80 €
42359	4089.WG/EN3.54/66/8.MM	8 mm	54-66 mm	Set	13,28 €	15,80 €
42371	4089.WG/EN3.54/66/8/10.MM	10 mm	54-66 mm	Set	14,45 €	17,20 €
42361	4089.WG/EN3.64/76/8.MM	8 mm	64-76 mm	Set	13,28 €	15,80 €
42373	4089.WG/EN3.64/76/8/10.MM	10 mm	64-76 mm	Set	14,45 €	17,20 €
42363	4089.WG/EN3.74/86/8.MM	8 mm	74-86 mm	Set	14,45 €	17,20 €
42375	4089.WG/EN3.74/86/8/10.MM	10 mm	74-86 mm	Set	15,46 €	18,40 €
42364	4089.WG/EN3.84/96/8.MM	8 mm	84-96 mm	Set	14,45 €	17,20 €
42376	4089.WG/EN3.84/96/8/10.MM	10 mm	84-96 mm	Set	15,46 €	18,40 €
42365	4089.WG/EN3.94/106/8.MM	8 mm	94-106 mm	Set	14,45 €	17,20 €
42377	4089.WG/EN3.94/106/8/10.MM	10 mm	94-106 mm	Set	15,46 €	18,40 €
42366	4089.WG/EN3.104/116/8.MM	8 mm	104-116 mm	Set	14,45 €	17,20 €
42378	4089.WG/EN3.104/116/8/10.MM	10 mm	104-116 mm	Set	15,46 €	18,40 €



Zubehör und Einzelteile zur Schutzgarnitur 2089



Technische Details:

Zubehörteile liegen der Komplettgarnitur bereits bei

Nummer	Artikelnummer	Beschreibung	ME	o. MwSt.	inkl. MwSt.
26668	3128/MONT.AGE/SW17/8-VZ	Knopf-Montagehilfe für 8 mm Vierkant	Stück	2,63 €	3,10 €
32936	3128/MONT.AGE/SW17/9-VZ	Knopf-Montagehilfe für 9 mm Vierkant	Stück	2,63 €	3,10 €
42379	3128/MONT.AGE/SW17/10-VZ	Knopf-Montagehilfe für 10 mm Vierkant	Stück	2,63 €	3,10 €
20568	3128/U.SCH/EIBE-VZ	U-Scheibe für Knopfmontage	Stück	1,56 €	1,90 €
42253	3128/U.SCH/EIBE/GEW-VZ	Gewölbte U-Scheibe zu Knopf 3128 GK	Stück	1,56 €	1,90 €
20570	4989/21.16/2089-GRAU	Kunststoff-Führungsbuchse	Stück	1,03 €	1,20 €
02814	4007.K/8.10/30/MM-VZ	Vierkant-Verstärkungshülse 8/10 mm	Stück	1,33 €	1,60 €
00003	4008/SW3	Innensechskantschlüssel	Stück	1,45 €	1,70 €
43529	4989/21.16/2089/2094-60	Führungsring für Schutzbeschlag 2089	Stück	2,47 €	2,90 €
47326	4989/21.16/2089/2094-61	Führungsring für Schutzbeschlag 2089	Stück	2,47 €	2,90 €

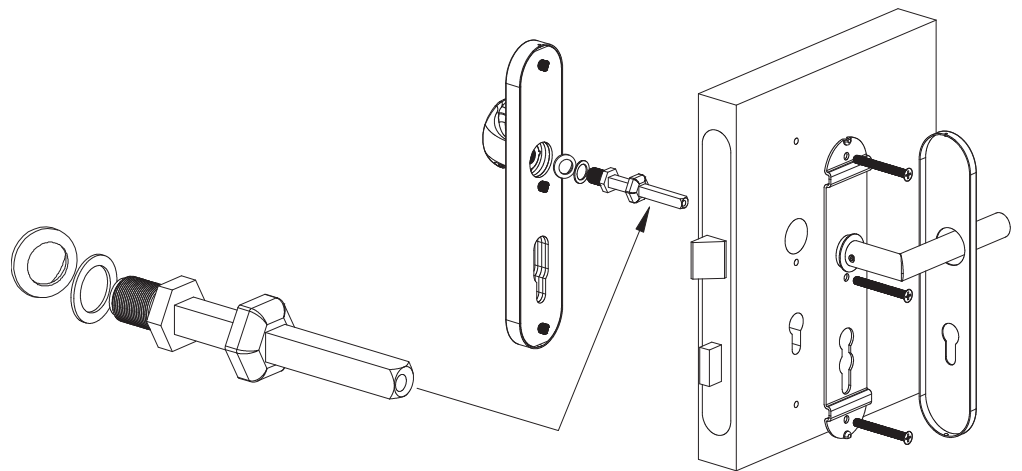

3.6 SCHUTZGARNITUR SERIE 2089 LANGSCHILD FS

EN2
DIN 1906
ES I
DIN 18257

Ausschreibungstext – Schutzbeschlag Serie 2089 PZ/KS EN 2 – FS
geprüft nach DIN EN 1906 – EN 2
geprüft nach DIN 18257 – ES 1
geprüft nach DIN 18273 – Feuerschutz
geprüft nach DIN EN 1906 Klasse 4/7

DIN 18273



Außenschild bestehend aus Stahl Unterkonstruktion mit gehärteter Außenplatte und Edelstahl Dekor-Abdeckschild, unsichtbar verschraubt.

Gehärtete Stahlnocken zur Aufnahme der Gewindeschrauben.

3-fach M6 Verschraubung mit Stahlschrauben und Gewindestopp für sicheren Halt.
Knopf links/rechts verstellbar mit integrierter Verdrehsicherung.

Ausführung PZ: PZ Lochung

Ausführung KS: Kernziehschutz federnd gelagert, dadurch stufenlose; automatische Anpassung an die Profilzylinderlänge.

Innenschild mit Stahl-Unterkonstruktion und Edelstahl Dekor-Clipschild unsichtbar verschraubt.

Drücker fest/drehbar gelagert auf dem Innen bzw. auch auf dem Außenschild.

Zusätzliche Befestigungssets für abweichende Standardtürstärken sind verfügbar.

Die Wahl des geeigneten Produktes für den jeweiligen Anwendungsbereich liegt in der Entscheidung des jeweiligen Fachbetriebes oder Planers.



Produktqualität
Schutzbeschläge
QM 354 : 2018

Reg.-Nr.: 230SB 8000244



Türdrückergarnituren für
Feuerschutz- und
Rauchschutztüren
nach DIN 18273:1997

Zert.-Nr.: 235 8000244

3.7 KOMBI-SCHUTZ 2089.ROS FS

HERMAT 



Ausschreibungstext – Schutzbeschlag 2089 ROS/KS – FS (mit Kernziehschutz)
geprüft nach DIN 18273 Feuerschutz – in Verbindung mit Rosettensystem 2073 FS
geprüft nach Feuerschutz und DIN 18257 ES1 – in Verbindung mit Feuerschutz-Rosettensystem 2063 FS
(DIN 18257 ES1 in Ausführung KS mit Einsatz eines Profilzylinders mit zusätzlichem Bohrschutz)



Außenschild aus Stahl mit Edelstahl-Abdeckschildern zur unsichtbaren Verschraubung.

4-fach M5 Verschraubung mit Stahlschrauben (inkl. Gewindestopp) für sicheren und dauerhaften Halt.

Außenschild mit gehärteter Stahlplatte als Anbohrschutz und 4 Stahl-Nocken zur Aufnahme der Gewindestrauben.

Außen-Abdeckschild wird per Clipfunktion einfach und sicher mit der Unterkonstruktion verbunden.

Ausführung KS inkl. einem Profilzylinder-Kernziehschutz, federnd gelagert zum Ausgleich verschiedener Zylinderüberstände (8–15 mm).

(Bei der Ausführung KS ist ein Profilzylinder mit Aufbohrschutz zu verwenden)

Rosettengarnitur Innen:

Rosettensystem 2073 FS für den Einsatz als Feuerschutzgarnitur ohne ES1 (EN2) Zulassung.

Innen-Drückergarnitur 2073 FS mit Stahl/Kunststoff Unterkonstruktion

fest/drehbar gelagert ohne Rückholfeder

Rosettensystem 2063 FS für den Einsatz als Feuerschutzgarnitur mit ES1 (EN2) Zulassung.

Innen-Drückergarnitur 2063 FS mit Stahl Unterkonstruktion

fest/drehbar gelagert mit Rückholfeder links/rechts verwendbar

Zusätzliche Befestigungsset für abweichende Türstärken sind verfügbar.

Technische Details:

- Kernziehschutz, federnd gelagert
- Drücker fest/drehbar – verdeckte Schraubbefestigung
- einfache und schnelle Montage
- bei PZW Variante Knopf links/rechts verstellbar



3.6 SCHUTZGARNITUR SERIE 2089 LANGSCHILD FS

für Feuerschutztüren – nach DIN 18273

Feuerschutz-Schutz-Wechselgarnitur
 ES 1 (EN 2)
 2089 FS/3128 S (SH)
 Edelstahl matt

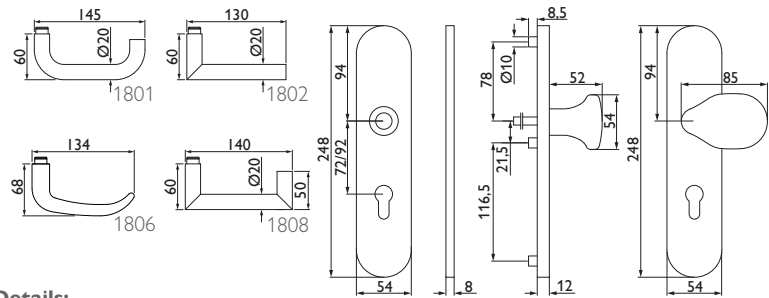

Technische Details:

Ausführung **S** = 72 mm Entfernung, 9 mm Vierkant, Befestigungsschrauben für Tst. 38–63 mm
 Ausführung **SH** = 92 mm Entfernung, 9 mm Vierkant, Befestigungsschrauben für Tst. 38–63 mm
 Drücker fest/drehbar montiert auf dem Innen-Langschild, geprüft nach Feuerschutz DIN 18273
 Knopf links und rechts verstellbar

Nummer	Artikelnummer	Ausführung	ME	o. MwSt.	inkl. MwSt.
23306	1801.FS/2089.S/3128/EN2.PZW-60	72 mm	Grt.	154,62 €	184,00 €
44007	1801.FS/2089.SH/3128/EN2.PZW-60	92 mm	Grt.	154,62 €	184,00 €
23307	1802.FS/2089.S/3128/EN2.PZW-60	72 mm	Grt.	119,33 €	142,00 €
44011	1802.FS/2089.SH/3128/EN2.PZW-60	92 mm	Grt.	154,62 €	184,00 €
23308	1806.FS/2089.S/3128/EN2.PZW-60	72 mm	Grt.	168,91 €	201,00 €
44019	1806.FS/2089.SH/3128/EN2.PZW-60	92 mm	Grt.	168,91 €	201,00 €
23309	1808.FS/2089.S/3128/EN2.PZW-60	72 mm	Grt.	168,91 €	201,00 €
44023	1808.FS/2089.SH/3128/EN2.PZW-60	92 mm	Grt.	168,91 €	201,00 €

Wechselgarnituren mit Drücker 1801 + 1808 auch geprüft nach DIN EN 179



*Montageset für abweichende Türstärken ab Seite 165



Feuerschutz-Schutzgarnitur ES 1 (EN 2)
2089 FS S (SH)
Edelstahl matt

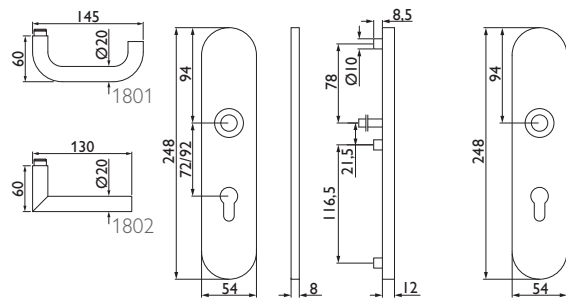

Technische Details:

Ausführung **S** = 72 mm Entfernung, 9 mm Vierkant, Befestigungsschrauben für Tst. 38–63 mm
Ausführung **SH** = 92 mm Entfernung, 9 mm Vierkant, Befestigungsschrauben für Tst. 38–63 mm
Drücker fest/drehbar montiert auf dem Innen-Langschild, geprüft nach Feuerschutz DIN 18273

Nummer	Artikelnummer	Ausführung	ME	o. MwSt.	inkl. MwSt.
29896	1801.FS/2089.S/EN2.PZ-60	72 mm	Grt.	154,62 €	184,00 €
44008	1801.FS/2089.SH/EN2.PZ-60	92 mm	Grt.	154,62 €	184,00 €
29898	1802.FS/2089.S/EN2.PZ-60	72 mm	Grt.	154,62 €	184,00 €
44012	1802.FS/2089.SH/EN2.PZ-60	92 mm	Grt.	154,62 €	184,00 €

Antipanik
Edelstahl matt



Technische Details:

72 mm Entfernung, 9 mm geteilter Vierkant Teilung 53/59 mm, Befestigungsschrauben für Tst. 38–48 mm, Drücker fest/drehbar montiert auf dem Innen-Langschild, geprüft nach Feuerschutz DIN 18273, Drücker nach Panik DIN EN 179 geprüft

Nummer	Artikelnummer	Ausführung	ME	o. MwSt.	inkl. MwSt.
33577	1801.AP/2089.S/EN2.PZ-60	72 mm	Grt.	178,99 €	213,00 €
42480	1808.AP/2089.S/EN2.PZ-60	72 mm	Grt.	191,60 €	228,00 €

*Montageset für abweichende Türstärken ab Seite 165

3.6 SCHUTZGARNITUR SERIE 2089 LANGSCHILD FS

für Feuerschutztüren – nach DIN 18273

Feuerschutz-Schutz-Wechselgarnitur ES 1 (EN 2)
 2089 FS/3128 KS (KSH)
 Edelstahl matt

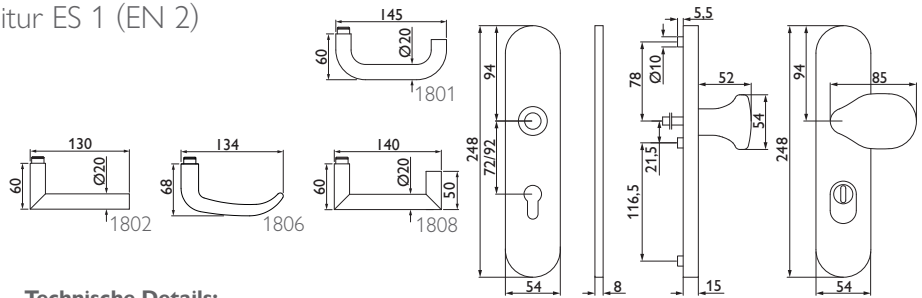

Technische Details:

Ausführung **KS** = 72 mm Entfernung, 9 mm Vierkant, Befestigungsschrauben für Tst. 36–53 mm,
 Ausführung **KSH** = 92 mm Entfernung, 9 mm Vierkant, Befestigungsschrauben für Tst. 38–63 mm,
 Drücker fest/drehbar montiert auf dem Innen-Langschild, geprüft nach Feuerschutz DIN 18273,
 Knopf links und rechts verstellbar, Kernziehschutz (KS/KSH) für Zylinderüberstand 8–15 mm

Nummer	Artikelnummer	Ausführung	ME	o. MwSt.	inkl. MwSt.
23302	1801.FS/2089.KS/3128/EN2.PZW-60	72 mm	Grt.	184,87 €	220,00 €
44005	1801.FS/2089.KSH/3128/EN2.PZW-60	92 mm	Grt.	184,87 €	220,00 €
23303	1802.FS/2089.KS/3128/EN2.PZW-60	72 mm	Grt.	184,87 €	220,00 €
44009	1802.FS/2089.KSH/3128/EN2.PZW-60	92 mm	Grt.	184,87 €	220,00 €
23304	1806.FS/2089.KS/3128/EN2.PZW-60	72 mm	Grt.	198,32 €	236,00 €
44017	1806.FS/2089.KSH/3128/EN2.PZW-60	92 mm	Grt.	198,32 €	236,00 €
23305	1808.FS/2089.KS/3128/EN2.PZW-60	72 mm	Grt.	198,32 €	236,00 €
44021	1808.FS/2089.KSH/3128/EN2.PZW-60	92 mm	Grt.	198,32 €	236,00 €

Wechselgarnituren mit Drücker 1801 + 1808 auch geprüft nach DIN EN 179



*Montageset für abweichende Türstärken ab Seite 165



Feuerschutz-Schutzgarnitur ES 1 (EN 2)
2089 FS KS (KSH)
Edelstahl matt

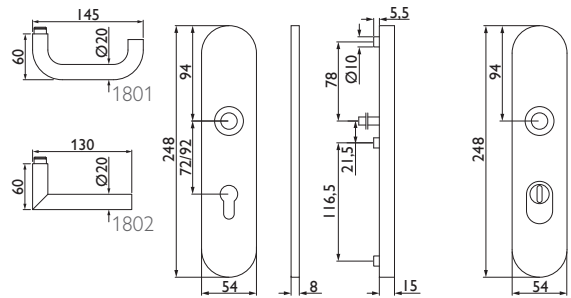

Technische Details:

Ausführung **KS** = 72 mm Entfernung, 9 mm Vierkant, Befestigungsschrauben für Tst. 38–63 mm
Ausführung **KSH** = 92 mm Entfernung, 9 mm Vierkant, Befestigungsschrauben für Tst. 38–63 mm
Drücker fest/drehbar montiert auf dem Innen-Langschild, geprüft nach Feuerschutz DIN 18273, Kernziehschutz (KS/KSH) für Zylinderüberstand 8–15 mm

Nummer	Artikelnummer	Ausführung	ME	o. MwSt.	inkl. MwSt.
29895	1801.FS/2089.KS/EN2.PZ-60	72 mm	Grt.	184,87 €	220,00 €
44006	1801.FS/2089.KSH/EN2.PZ-60	92 mm	Grt.	184,87 €	220,00 €
29897	1802.FS/2089.KS/EN2.PZ-60	72 mm	Grt.	184,87 €	220,00 €
44010	1802.FS/2089.KSH/EN2.PZ-60	92 mm	Grt.	184,87 €	220,00 €

Antipanik
Edelstahl matt



Technische Details:

72 mm Entfernung, 9 mm geteilter Vierkant Teilung 53/59 mm, Befestigungsschrauben für Tst. 38–48 mm, Drücker fest/drehbar montiert auf dem Innen-Langschild, geprüft nach Feuerschutz DIN 18273, Drücker nach Panik DIN EN 179 geprüft

Nummer	Artikelnummer	Ausführung	ME	o. MwSt.	inkl. MwSt.
33576	1801.AP/2089.KS/EN2.PZ-60	72 mm	Grt.	208,82 €	248,50 €
42479	1808.AP/2089.KS/EN2.PZ-60	72 mm	Grt.	221,43 €	263,50 €

*Montageset für abweichende Türstärken ab Seite 165

3.7 KOMBI-SCHUTZGARNITUR SERIE 2089.ROS FS

für Feuerschutztüren – nach DIN 18273

Kombi-Feuerschutz-Schutzgarnitur
 2089 FS/3128 KS
 2073 FS innen
 Edelstahl matt

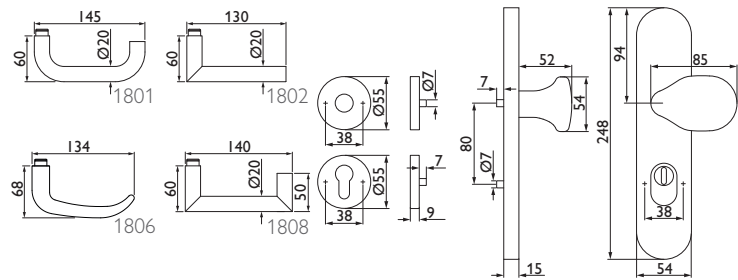

Technische Details:

Ausführung **KS** = 72 mm Entfernung mit Kernziehschutz, 9 mm Vierkant, Befestigungsschrauben für Tst. 40–58 mm, Innen Drücker fest / drehbar auf 2073 FS Rosettenkonstruktion, geprüft nach DIN 18273, Knopf links und rechts verstellbar. Kernziehschutz (KS) für Zylinderüberstand 8–15 mm

Nummer	Artikelnummer	Ausführung	ME	o. MwSt.	inkl. MwSt.
23298	1801.FS/2089.KS/3128/ROS.PZW-60	72 mm	Grt.	177,31 €	211,00 €
23299	1802.FS/2089.KS/3128/ROS.PZW-60	72 mm	Grt.	177,31 €	211,00 €
23300	1806.FS/2089.KS/3128/ROS.PZW-60	72 mm	Grt.	189,92 €	226,00 €
23301	1808.FS/2089.KS/3128/ROS.PZW-60	72 mm	Grt.	189,92 €	226,00 €

Achtung: Diese FS-Kombination ist **nicht ES 1** geprüft

Feuerschutz-Schutzgarnitur
 2089 FS/3128 KS
 2073 FS innen
 Edelstahl matt

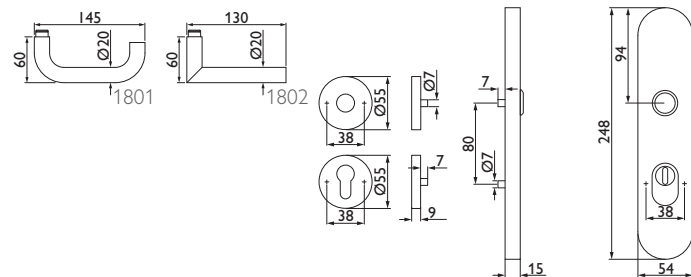

Technische Details:

Ausführung **KS** = 72 mm Entfernung mit Kernziehschutz, 9 mm Vierkant, Befestigungsschrauben für Tst. 40–58 mm, Innen Drücker fest / drehbar auf 2073 FS Rosettenkonstruktion, geprüft nach DIN 18273, Kernziehschutz (KS) für Zylinderüberstand 8–15 mm

Nummer	Artikelnummer	Ausführung	ME	o. MwSt.	inkl. MwSt.
47254	1801.FS/2089.KS/ROS.PZ-60	72 mm	Grt.	196,22 €	233,50 €
46396	1802.FS/2089.KS/ROS.PZ-60	72 mm	Grt.	196,22 €	233,50 €

Achtung: Diese FS-Kombination ist **nicht ES 1** geprüft

*Montageset für abweichende Türstärken ab Seite 165



Kombi-Feuerschutz-Schutzgarnitur ES I
 2089 FS/3128 KS
 2063 FS innen
 Edelstahl matt

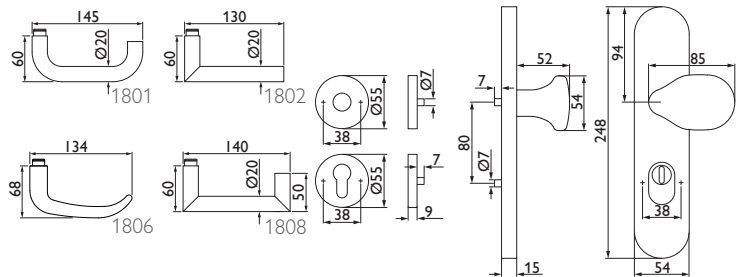

Technische Details:

Ausführung **KS** = 72 mm Entfernung mit Kernziehschutz, 9 mm Vierkant, Befestigungsschrauben für Tst. 40–58 mm, Innen Drücker fest/drehbar auf 2063 FS Rosettenkonstruktion, geprüft nach DIN 18273, Knopf links und rechts verstellbar, Kernziehschutz (KS) für Zylinderüberstand 8–15 mm

Nummer	Artikelnummer	Ausführung	ME	o. MwSt.	inkl. MwSt.
47373	1801.FS/2089.KS/3128/RES1.PZW-60	72 mm	Grt.	196,22 €	233,50 €
47374	1802.FS/2089.KS/3128/RES1.PZW-60	72 mm	Grt.	196,22 €	233,50 €
47375	1806.FS/2089.KS/3128/RES1.PZW-60	72 mm	Grt.	196,22 €	233,50 €
47376	1808.FS/2089.KS/3128/RES1.PZW-60	72 mm	Grt.	196,22 €	233,50 €

Diese FS-Kombination ist ES 1 geprüft

Feuerschutz-Schutzgarnitur ES I
 2089 FS/3128 KS
 2063 FS innen
 Edelstahl matt

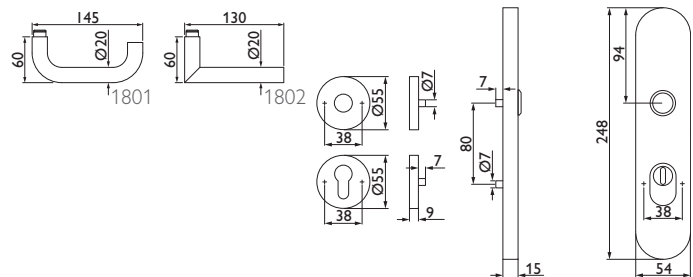

Technische Details:

Ausführung **KS** = 72 mm Entfernung mit Kernziehschutz, 9 mm Vierkant, Befestigungsschrauben für Tst. 40–58 mm, Innen Drücker fest/drehbar auf 2063 FS Rosettenkonstruktion, geprüft nach DIN 18273, Kernziehschutz (KS) für Zylinderüberstand 8–15 mm

Nummer	Artikelnummer	Ausführung	ME	o. MwSt.	inkl. MwSt.
47378	1801.FS/2089.KS/RES1.PZ-60	72 mm	Grt.	196,22 €	233,50 €
47377	1802.FS/2089.KS/RES1.PZ-60	72 mm	Grt.	196,22 €	233,50 €

Diese FS-Kombination ist ES 1 geprüft

*Montageset für abweichende Türstärken ab Seite 165

3.6 SCHUTZGARNITUR SERIE 2089 LANGSCHILD FS

Montagesets 2089 Feuerschutz-Drückergarnituren

Montageset
4089.DG/FS
für Feuerschutz-Drückergarnituren



Technische Details:

Zubehörset besteht aus einem 9 mm Feuerschutz-Drückerstift und 3 Rundkopfschrauben in entsprechender Länge

Nummer	Artikelnummer	Vierkant	Türstärke	ME	o. MwSt.	inkl. MwSt.
32527	4089.DG/FS.9MM/64/73	9 mm	64–73 mm	Set	12,10 €	14,40 €
48381	4089.DG/FS.9MM/74/83	9 mm	74–83 mm	Set	12,10 €	14,40 €
48382	4089.DG/FS.9MM/84/93	9 mm	84–93 mm	Set	12,10 €	14,40 €
48383	4089.DG/FS.9MM/94/103	9 mm	94–103 mm	Set	12,10 €	14,40 €

Montageset
4089.ROS/FS
für Feuerschutz-Drückergarnituren
Rosettenkombination



Technische Details:

Zubehörset besteht aus einem 9 mm Feuerschutz-Drückerstift und 4 Senkkopfschrauben in entsprechender Länge

Nummer	Artikelnummer	Vierkant	Türstärke	ME	o. MwSt.	inkl. MwSt.
48384	4089.DG/ROS.9MM/59/68.FS	9 mm	59–68 mm	Set	12,10 €	14,40 €
48385	4089.DG/ROS.9MM/69/78.FS	9 mm	69–78 mm	Set	12,10 €	14,40 €
48386	4089.DG/ROS.9MM/79/88.FS	9 mm	79–88 mm	Set	12,10 €	14,40 €

3.7 SERIE 2089.ROS FS

Montagesets 2089 Feuerschutz-Wechselgarnituren

Montageset
4089.WG/FS
für Feuerschutz-Wechselgarnituren

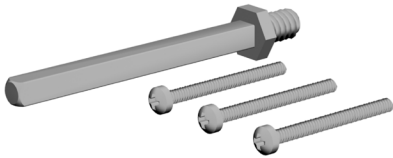

Technische Details:

Zubehörset besteht aus einem 9 mm Feuerschutz-Wechselstift mit Rolle und 3 Rundkopfschrauben in entsprechender Länge

Nummer	Artikelnummer	Vierkant	Türstärke	ME	o. MwSt.	inkl. MwSt.
23310	4089.WG/FS.9MM/64/73	9 mm	64–73 mm	Set	12,10 €	14,40 €
23311	4089.WG/FS.9MM/74/83	9 mm	74–83 mm	Set	12,86 €	15,30 €
23312	4089.WG/FS.9MM/84/93	9 mm	84–93 mm	Set	13,28 €	15,80 €
23313	4089.WG/FS.9MM/94/103	9 mm	94–103 mm	Set	14,03 €	16,70 €
35541	4089.WG/FS.9MM/104/113	9 mm	104–113 mm	Set	14,03 €	16,70 €

Montageset
4089.ROS/FS
für Feuerschutz-Wechselgarnituren
Rosettenkombination



Technische Details:

Zubehörset besteht aus einem 9 mm Feuerschutz-Wechselstift mit Rolle und 4 Senkkopfschrauben in entsprechender Länge

Nummer	Artikelnummer	Vierkant	Türstärke	ME	o. MwSt.	inkl. MwSt.
23314	4089.WG/ROS.9MM/59/68.FS	9 mm	59–68 mm	Set	12,10 €	14,40 €
24602	4089.WG/ROS.9MM/69/78.FS	9 mm	69–78 mm	Set	12,86 €	15,30 €
24603	4089.WG/ROS.9MM/79/88.FS	9 mm	79–88 mm	Set	13,28 €	15,80 €

3.8 SCHUTZGARNITUR SERIE 2094 LANGSCHILD EN2

EN2
DIN 1906
ES I
DIN 18257

Ausschreibungstext – Schutzbeschlag Serie 2094 EN2
geprüft nach DIN EN 1906 – EN 2
geprüft nach DIN 18257 – ES 1
geprüft nach DIN EN 1906 Klasse 4/7



Außenschild bestehend aus Stahl Unterkonstruktion mit gehärteter Außenplatte und Edelstahl Dekor-Abdeckschild, unsichtbar verschraubt.

Gehärtete Stahlnocken zur Aufnahme der Gewindeschrauben.

3-fach M6 Verschraubung mit Stahlschrauben und Gewindestopp für sicheren Halt.
Knopf links/rechts verstellbar mit integrierter Verdrehsicherung.

Ausführung PZ: PZ Lochung

Ausführung KS: Kernziehschutz federnd gelagert, dadurch stufenlose; automatische Anpassung an die Profilzylinderlänge.

Innenschild mit Stahl-Unterkonstruktion und Edelstahl Dekor-Clipschild unsichtbar verschraubt.

Drücker lose gelagert.

Zusätzliche Befestigungssets für abweichende Standardtürstärken sind verfügbar.

Die Wahl des geeigneten Produktes für den jeweiligen Anwendungsbereich liegt in der Entscheidung des jeweiligen Fachbetriebes oder Planers.

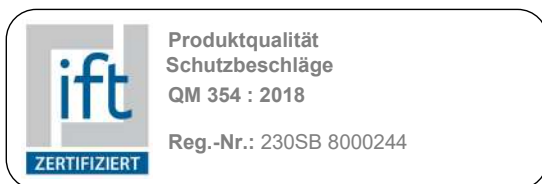

3.9 KOMBI-SCHUTZ 2094 EN2

EN2
DIN 1906
ES I
DIN 18257

Ausschreibungstext – Schutzbeschlag Serie 2094 ROS
geprüft nach DIN EN 1906 – EN 2
geprüft nach DIN 18257 – ES 1



Außenschild bestehend aus Stahl Unterkonstruktion mit gehärteter Außenplatte und Edelstahl Dekor-Abdeckschild, unsichtbar verschraubt.

Gehärtete Stahlnocken zur Aufnahme der Gewindeschrauben.

4-fach M5 Verschraubung mit Stahlschrauben und Gewindestopp für sicheren Halt.

Kernziehschutz federnd gelagert, dadurch stufenlose automatische Anpassung an die Profilzylinderlänge.
Wechselgarnitur rechts/links verwendbar.

Zusätzliche Befestigungssets für abweichende Standardtürstärken sind verfügbar.

Innen-Drückergarnitur Smart Clip mit Stahl/Kunststoff Unterkonstruktion wahlweise einsetzbar als Variante

„fest/drehbar gelagert mit Rückholfeder“

oder

Einsatz beliebiger Drückermodelle passend auf die lose Drücker-Deckrosette „Smart Clip“

Die Wahl des geeigneten Produktes für den jeweiligen Anwendungsbereich liegt in der Entscheidung des jeweiligen Fachbetriebes oder Planers.

3.8 | 3.9 SERIE 2094 LANGSCHILD EN2

für Haus- und Wohnungs-Eingangstüren

Schutz-Wechselgarnitur
2094/3132 S (SH)
Edelstahl matt

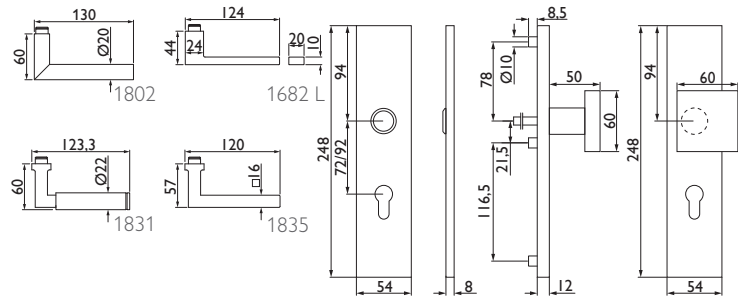

Technische Details:

Ausführung **S** = 72 mm Entfernung, 8 mm Vierkant, Befestigungsschrauben für Tst. 36–53 mm*,
Ausführung **SH** = 92 mm Entfernung, 8 mm Vierkant mit Hülse 8 auf 10 mm, Befestigungsschrauben für Tst. 64–83 mm*, Knopf links und rechts verstellbar

Nummer	Artikelnummer	Ausführung	ME	o. MwSt.	inkl. MwSt.
32024	1802/2094.S/3132/EN2.PZW-60	72 mm	Grt.	145,80 €	173,50 €
32026	1802/2094.SH/3132/EN2.PZW-60	92 mm	Grt.	145,80 €	173,50 €
32072	1682.L/2094.S/3132/EN2.PZW-60	72 mm	Grt.	181,93 €	216,50 €
32074	1682.L/2094.SH/3132/EN2.PZW-60	92 mm	Grt.	181,93 €	216,50 €
32036	1831/2094.S/3132/EN2.PZW-60	72 mm	Grt.	159,24 €	189,50 €
32038	1831/2094.SH/3132/EN2.PZW-60	92 mm	Grt.	159,24 €	189,50 €
32048	1835/2094.S/3132/EN2.PZW-60	72 mm	Grt.	160,08 €	190,50 €
32050	1835/2094.SH/3132/EN2.PZW-60	92 mm	Grt.	160,08 €	190,50 €

Schutzgarnitur
2094 S (SH)
Edelstahl matt

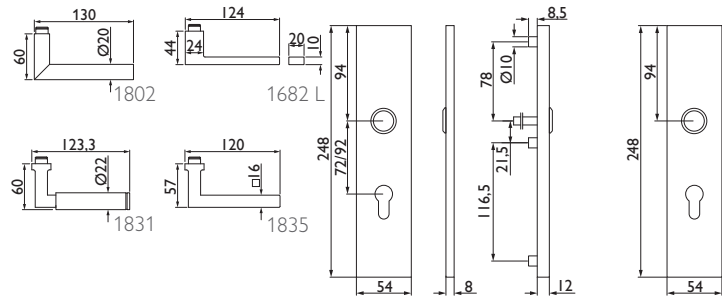

Technische Details:

Ausführung **S** = 72 mm Entfernung, 8 mm Vierkant, Befestigungsschrauben für Tst. 36–53 mm*,
Ausführung **SH** = 92 mm Entfernung, 8 mm Vierkant mit Hülse 8 auf 10 mm, Befestigungsschrauben für Tst. 64–83 mm*

Nummer	Artikelnummer	Ausführung	ME	o. MwSt.	inkl. MwSt.
32025	1802/2094.S/EN2.PZ-60	72 mm	Grt.	145,80 €	173,50 €
32027	1802/2094.SH/EN2.PZ-60	92 mm	Grt.	145,80 €	173,50 €
32073	1682.L/2094.S/EN2.PZ-60	72 mm	Grt.	193,28 €	230,00 €
32075	1682.L/2094.SH/EN2.PZ-60	92 mm	Grt.	193,28 €	230,00 €
32037	1831/2094.S/EN2.PZ-60	72 mm	Grt.	153,36 €	182,50 €
32039	1831/2094.SH/EN2.PZ-60	92 mm	Grt.	153,36 €	182,50 €
32049	1835/2094.S/EN2.PZ-60	72 mm	Grt.	160,08 €	190,50 €
32051	1835/2094.SH/EN2.PZ-60	92 mm	Grt.	160,08 €	190,50 €

*Montageset für abweichende Türstärken ab Seite 178



Schutz-Wechselgarnitur 2094/3132 KS (KSH) Edelstahl matt

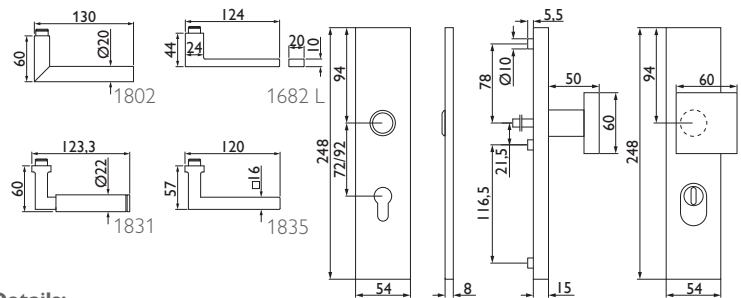

Technische Details:

Ausführung **KS** = 72 mm Entfernung, 8 mm Vierkant, Befestigungsschrauben für Tst. 36–53 mm*,
Ausführung **KSH** = 92 mm Entfernung, 8 mm Vierkant mit Hülse 8 auf 10 mm, Befestigungsschrauben
für Tst. 64–83 mm*, Knopf links und rechts verstellbar, Kernziehschutz (KS/KSH) für
Zylinderüberstand 8–15 mm

Nummer	Artikelnummer	Ausführung	ME	o. MwSt.	inkl. MwSt.
32020	1802/2094.KS/3132/EN2.PZW-60	72 mm	Grt.	139,07 €	165,50 €
32022	1802/2094.KSH/3132/EN2.PZW-60	92 mm	Grt.	171,01 €	203,50 €
32068	1682.L/2094.KS/3132/EN2.PZW-60	72 mm	Grt.	207,98 €	247,50 €
32070	1682.L/2094.KSH/3132/EN2.PZW-60	92 mm	Grt.	207,98 €	247,50 €
32032	1831/2094.KS/3132/EN2.PZW-60	72 mm	Grt.	184,87 €	220,00 €
32034	1831/2094.KSH/3132/EN2.PZW-60	92 mm	Grt.	184,87 €	220,00 €
32044	1835/2094.KS/3132/EN2.PZW-60	72 mm	Grt.	186,55 €	222,00 €
32046	1835/2094.KSH/3132/EN2.PZW-60	92 mm	Grt.	186,55 €	222,00 €

Schutzgarnitur 2094 KS (KSH) Edelstahl matt

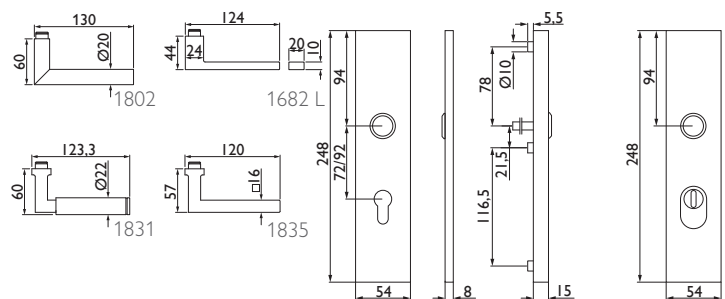

Technische Details:

Ausführung **KS** = 72 mm Entfernung, 8 mm Vierkant, Befestigungsschrauben für Tst. 36–53 mm*,
Ausführung **KSH** = 92 mm Entfernung, 8 mm Vierkant mit Hülse 8 auf 10 mm, Befestigungsschrauben
für Tst. 64–83 mm*, Kernziehschutz (KS/KSH) für Zylinderüberstand 8–15 mm

Nummer	Artikelnummer	Ausführung	ME	o. MwSt.	inkl. MwSt.
32021	1802/2094.KS/EN2.PZ-60	72 mm	Grt.	171,01 €	203,50 €
32023	1802/2094.KSH/EN2.PZ-60	92 mm	Grt.	171,01 €	203,50 €
32069	1682.L/2094.KS/EN2.PZ-60	72 mm	Grt.	219,75 €	261,50 €
32071	1682.L/2094.KSH/EN2.PZ-60	92 mm	Grt.	219,75 €	261,50 €
32033	1831/2094.KS/EN2.PZ-60	72 mm	Grt.	184,87 €	220,00 €
32035	1831/2094.KSH/EN2.PZ-60	92 mm	Grt.	184,87 €	220,00 €
32045	1835/2094.KS/EN2.PZ-60	72 mm	Grt.	186,55 €	222,00 €
32047	1835/2094.KSH/EN2.PZ-60	92 mm	Grt.	186,55 €	222,00 €

*Montageset für abweichende Türstärken ab Seite 178

3.8 | 3.9 SERIE 2094 LANGSCHILD EN2

für Haus- und Wohnungs-Eingangstüren

Kombi-Schutzgarnitur
ROS/2094/3132 KS (KSH)
Edelstahl matt

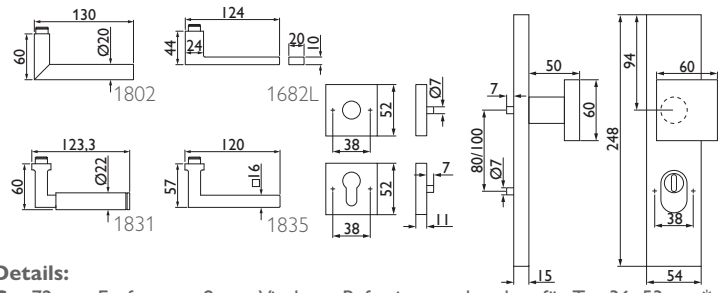

Technische Details:

Ausführung **KS** = 72 mm Entfernung, 8 mm Vierkant, Befestigungsschrauben für Tst. 36–53 mm*,
Ausführung **KSH** = 92 mm Entfernung, 8 mm Vierkant mit Hülse 8 auf 10 mm, Befestigungsschrauben für Tst. 64–83 mm*, Knopf links und rechts verwendbar, Zylinderziehschutz für Zylinderüberstand 8–15 mm, Rosetten-Innengarnitur Smart Clip fest/drehbar gelagert mit Hochhaltefeder in Sonderausführung

Nummer	Artikelnummer	Ausführung	ME	o. MwSt.	inkl. MwSt.
32016	1802.ROS/2094.KS/3132/EN2.PZW.L-60	72 mm / links	Grt.	145,80 €	173,50 €
32017	1802.ROS/2094.KS/3132/EN2.PZW.R-60	72 mm / links	Grt.	145,80 €	173,50 €
32018	1802.ROS/2094.KSH/3132/EN2.PZW.L-60	92 mm / links	Grt.	145,80 €	173,50 €
32019	1802.ROS/2094.KSH/3132/EN2.PZW.R-60	92 mm / links	Grt.	145,80 €	173,50 €
32064	1682L.ROS/2094.KS/3132/EN2.PZW.L-60	72 mm / links	Grt.	181,21 €	215,60 €
32065	1682L.ROS/2094.KS/3132/EN2.PZW.R-60	72 mm / links	Grt.	181,21 €	215,60 €
32066	1682L.ROS/2094.KSH/3132/EN2.PZW.L-60	92 mm / links	Grt.	182,05 €	216,60 €
32067	1682L.ROS/2094.KSH/3132/EN2.PZW.R-60	92 mm / links	Grt.	182,05 €	216,60 €
32028	1831.ROS/2094.KS/3132/EN2.PZW.L-60	72 mm / links	Grt.	171,01 €	203,50 €
32029	1831.ROS/2094.KS/3132/EN2.PZW.R-60	72 mm / links	Grt.	171,01 €	203,50 €
32030	1831.ROS/2094.KSH/3132/EN2.PZW.L-60	92 mm / links	Grt.	171,01 €	203,50 €
32031	1831.ROS/2094.KSH/3132/EN2.PZW.R-60	92 mm / links	Grt.	171,01 €	203,50 €
32040	1835.ROS/2094.KS/3132/EN2.PZW.L-60	72 mm / links	Grt.	171,01 €	203,50 €
32041	1835.ROS/2094.KS/3132/EN2.PZW.R-60	72 mm / links	Grt.	171,01 €	203,50 €
32042	1835.ROS/2094.KSH/3132/EN2.PZW.L-60	92 mm / links	Grt.	171,01 €	203,50 €
32043	1835.ROS/2094.KSH/3132/EN2.PZW.R-60	92 mm / links	Grt.	171,01 €	203,50 €

Beachten Sie bitte, dass die Schutzklasse lt. Prüfung nur mit speziell dafür ausgelegten Garnituren aus der Smart Clip-Serie erzielt wird. Eine Kombination mit anderen Rosettengarnituren ist jederzeit möglich, jedoch entspricht diese Kombination dann keiner Schutzklasse.

Kombi-Schutzgarnitur ohne Lochteil
2094/ROS/3132 KS (KSH) EN2 (ES1)
Edelstahl matt

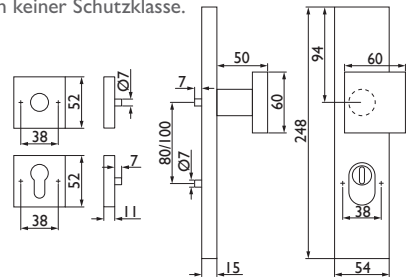

Technische Details:

Ausführung **KS** = 72 mm Entfernung / 8 mm Vierkant / Befestigungsschrauben für Tst. 36–53 mm,
Ausführung **KSH** = 92 mm Entfernung / 8 mm Vierkant mit Hülse 8 auf 10 mm / Befestigungsschrauben für Tst. 64–83 mm, Knopf links / rechts verwendbar, Zylinderziehschutz für Zylinderüberstand 8–15 mm, zur Kombination mit allen Lochteilen aus dem Hermat Sortiment

Nummer	Artikelnummer	Ausführung	ME	o. MwSt.	inkl. MwSt.
46712	2094.KS/2311.ROS/3132/EN2.PZW-60	72 mm	Grt.	136,55 €	162,50 €
46713	2094.KSH/2311.ROS/3132/EN2.PZW-60	92 mm	Grt.	138,66 €	165,00 €

Beachten Sie bitte, dass die Schutzklasse lt. Prüfung nur mit speziell dafür ausgelegten Garnituren aus der Smart Clip-Serie erzielt wird. Eine Kombination mit anderen Rosettengarnituren ist jederzeit möglich, jedoch entspricht diese Kombination dann keiner Schutzklasse.

*passende Drückerlochteile auf Seite 149

**Montageset für abweichende Türstärken ab Seite 178





3.8 | 3.9 SERIE 2094 LANGSCHILD EN2

für Haus- und Wohnungs-Eingangstüren

Schutz-Wechselgarnitur
2094/3132 KS (KSH)
Edelstahl poliert

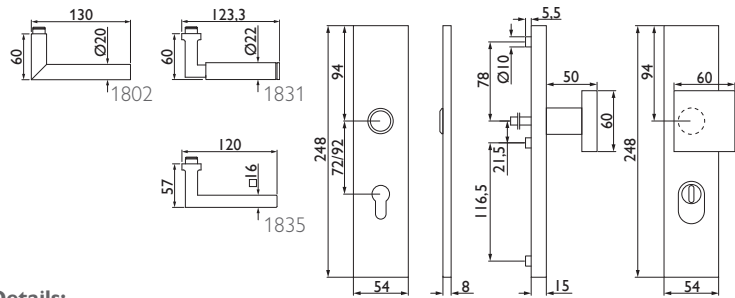

Technische Details:

Ausführung **KS** = 72 mm Entfernung, 8 mm Vierkant, Befestigungsschrauben für Tst. 36–53 mm*,
Ausführung **KSH** = 92 mm Entfernung, 8 mm Vierkant mit Hülse 8 auf 10 mm, Befestigungsschrauben
für Tst. 64–83 mm*, Knopf links und rechts verstellbar, Kernziehschutz (KS/KSH) für
Zylinderüberstand 8–15 mm

Nummer	Artikelnummer	Ausführung	ME	o. MwSt.	inkl. MwSt.
32096	1802/2094. KS /3132/EN2.PZW-61	72 mm	Grt.	194,54 €	231,50 €
32098	1802/2094. KSH /3132/EN2.PZW-61	92 mm	Grt.	194,54 €	231,50 €
32080	1831/2094. KS /3132/EN2.PZW-61	72 mm	Grt.	208,82 €	248,50 €
32082	1831/2094. KSH /3132/EN2.PZW-61	92 mm	Grt.	208,82 €	248,50 €
32088	1832/2094. KS /3132/EN2.PZW-61	72 mm	Grt.	216,39 €	257,50 €
32090	1832/2094. KSH /3132/EN2.PZW-61	92 mm	Grt.	216,39 €	257,50 €



Schutzgarnitur
2094 KS (KSH)
Edelstahl poliert

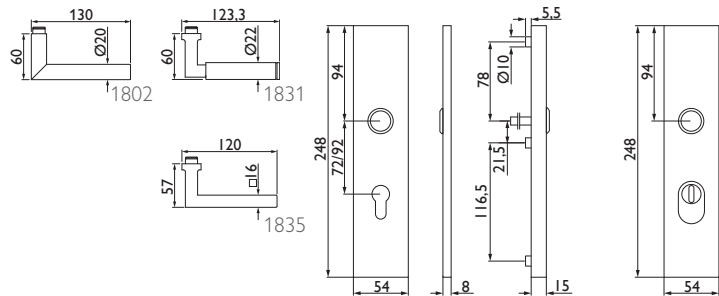

Technische Details:

Ausführung **KS** = 72 mm Entfernung, 8 mm Vierkant, Befestigungsschrauben für Tst. 36–53 mm*,
Ausführung **KSH** = 92 mm Entfernung, 8 mm Vierkant mit Hülse 8 auf 10 mm, Befestigungsschrauben
für Tst. 64–83 mm*, Kernziehschutz (KS/KSH) für Zylinderüberstand 8–15 mm

Nummer	Artikelnummer	Ausführung	ME	o. MwSt.	inkl. MwSt.
32097	1802/2094. KS /EN2.PZ-61	72 mm	Grt.	194,54 €	231,50 €
32099	1802/2094. KSH /EN2.PZ-61	92 mm	Grt.	194,54 €	231,50 €
32081	1831/2094. KS /EN2.PZ-61	72 mm	Grt.	208,82 €	248,50 €
32083	1831/2094. KSH /EN2.PZ-61	92 mm	Grt.	208,82 €	248,50 €
32089	1832/2094. KS /EN2.PZ-61	72 mm	Grt.	216,39 €	257,50 €
32091	1832/2094. KSH /EN2.PZ-61	92 mm	Grt.	216,39 €	257,50 €



*Montageset für abweichende Türstärken ab Seite 178



Kombi-Schutzgarnitur
ROS/2094/3132 KS (KSH)
Edelstahl poliert

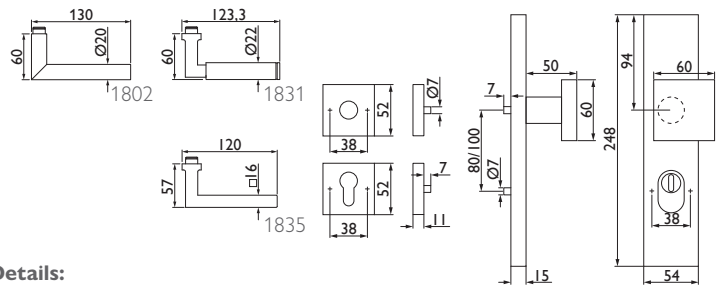

Technische Details:

Ausführung **KS** = 72 mm Entfernung, 8 mm Vierkant, Befestigungsschrauben für Tst. 36–53 mm*, Ausführung **KSH** = 92 mm Entfernung, 8 mm Vierkant mit Hülse 8 auf 10 mm, Befestigungsschrauben für Tst. 64–83 mm*, Knopf links und rechts verwendbar, Zylinderziehschutz für Zylinderüberstand 8–15 mm, Rosetten-Innengarnitur Smart Clip fest/drehbar gelagert mit Hochhaltefeder in Sonderausführung

Nummer	Artikelnummer	Ausführung	ME	o. MwSt.	inkl. MwSt.
32076	1831.ROS/2094. KS /3132/EN2.PZW.L-61	72 mm	Grt.	202,52 €	241,00 €
32077	1831.ROS/2094. KS /3132/EN2.PZW.R-61	72 mm	Grt.	202,52 €	241,00 €
32078	1831.ROS/2094. KSH /3132/EN2.PZW.L-61	92 mm	Grt.	202,52 €	241,00 €
32079	1831.ROS/2094. KSH /3132/EN2.PZW.R-61	92 mm	Grt.	202,52 €	241,00 €
32084	1832.ROS/2094. KS /3132/EN2.PZW.L-61	72 mm	Grt.	216,39 €	257,50 €
32085	1832.ROS/2094. KS /3132/EN2.PZW.R-61	72 mm	Grt.	216,39 €	257,50 €
32086	1832.ROS/2094. KSH /3132/EN2.PZW.L-61	92 mm	Grt.	216,39 €	257,50 €
32087	1832.ROS/2094. KSH /3132/EN2.PZW.R-61	92 mm	Grt.	216,39 €	257,50 €

Beachten Sie bitte, dass die Schutzklasse lt. Prüfung nur mit speziell dafür ausgelegten Garnituren aus der Smart Clip-Serie erzielt wird. Eine Kombination mit anderen Rosettengarnituren ist jederzeit möglich, jedoch entspricht diese Kombination dann keiner Schutzklasse.

Kombi-Schutzgarnitur ohne Lochteil
2094/ROS/3132 KS (KSH) EN2 (ES1)
Edelstahl poliert

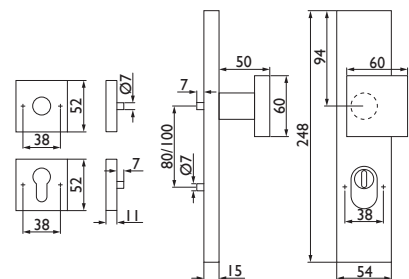

Technische Details:

Ausführung **KS** = 72 mm Entfernung / 8 mm Vierkant / Befestigungsschrauben für Tst. 36–53 mm, Ausführung **KSH** = 92 mm Entfernung / 8 mm Vierkant mit Hülse 8 auf 10 mm / Befestigungsschrauben für Tst. 64–83 mm, Knopf links/rechts verwendbar, Zylinderziehschutz für Zylinderüberstand 8–15 mm, zur Kombination mit allen Lochteilen aus dem Hermat Sortiment

Nummer	Artikelnummer	Ausführung	ME	o. MwSt.	inkl. MwSt.
46714	2094.KS/2311.ROS/3132/EN2.PZW-61	72 mm	Grt.	159,66 €	190,00 €
46715	2094.KSH/2311.ROS/3132/EN2.PZW-61	92 mm	Grt.	159,66 €	190,00 €

Beachten Sie bitte, dass die Schutzklasse lt. Prüfung nur mit speziell dafür ausgelegten Garnituren aus der Smart Clip-Serie erzielt wird. Eine Kombination mit anderen Rosettengarnituren ist jederzeit möglich, jedoch entspricht diese Kombination dann keiner Schutzklasse.

*passende Drückerlochteile auf Seite 149

*Montageset für abweichende Türstärken ab Seite 178

3.8 | 3.9 SERIE 2094 LANGSCHILD EN2

für Haus- und Wohnungs-Eingangstüren

Schutz-Wechselgarnitur
2094/3132 KS (KSH)
PVD Messingfarben

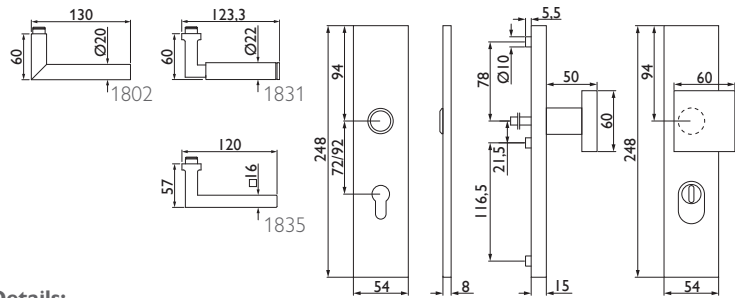

Technische Details:

Ausführung **KS** = 72 mm Entfernung, 8 mm Vierkant, Befestigungsschrauben für Tst. 36–53 mm*,
Ausführung **KSH** = 92 mm Entfernung, 8 mm Vierkant mit Hülse 8 auf 10 mm, Befestigungsschrauben
für Tst. 64–83 mm*, Knopf links und rechts verstellbar, Kernziehschutz (KS/KSH) für
Zylinderüberstand 8–15 mm

Nummer	Artikelnummer	Ausführung	ME	o. MwSt.	inkl. MwSt.
32100	1802/2094. KS /3132/EN2.PZW-18	72 mm	Grt.	212,18 €	252,50 €
32102	1802/2094. KSH /3132/EN2.PZW-18	92 mm	Grt.	212,18 €	252,50 €
32104	1831/2094. KS /3132/EN2.PZW-18	72 mm	Grt.	230,25 €	274,00 €
32106	1831/2094. KSH /3132/EN2.PZW-18	92 mm	Grt.	230,25 €	274,00 €
32112	1832/2094. KS /3132/EN2.PZW-18	72 mm	Grt.	226,89 €	270,00 €
32114	1832/2094. KSH /3132/EN2.PZW-18	92 mm	Grt.	226,89 €	270,00 €

Schutzgarnitur
2094 KS (KSH)
PVD Messingfarben

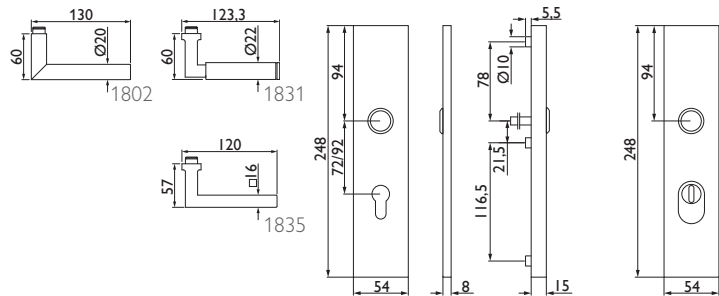

Technische Details:

Ausführung **KS** = 72 mm Entfernung, 8 mm Vierkant, Befestigungsschrauben für Tst. 36–53 mm*,
Ausführung **KSH** = 92 mm Entfernung, 8 mm Vierkant mit Hülse 8 auf 10 mm, Befestigungsschrauben
für Tst. 64–83 mm*, Kernziehschutz (KS/KSH) für Zylinderüberstand 8–15 mm

Nummer	Artikelnummer	Ausführung	ME	o. MwSt.	inkl. MwSt.
32101	1802/2094. KS /EN2.PZ-18	72 mm	Grt.	212,18 €	252,50 €
32103	1802/2094. KSH /EN2.PZ-18	92 mm	Grt.	212,18 €	252,50 €
32105	1831/2094. KS /EN2.PZ-18	72 mm	Grt.	230,25 €	274,00 €
32107	1831/2094. KSH /EN2.PZ-18	92 mm	Grt.	230,25 €	274,00 €
32113	1832/2094. KS /EN2.PZ-18	72 mm	Grt.	226,89 €	270,00 €
32115	1832/2094. KSH /EN2.PZ-18	92 mm	Grt.	226,89 €	270,00 €

*Montageset für abweichende Türstärken ab Seite 178



Kombi-Schutzgarnitur
 ROS/2094/3132 KS (KSH)
 PVD Messingfarben

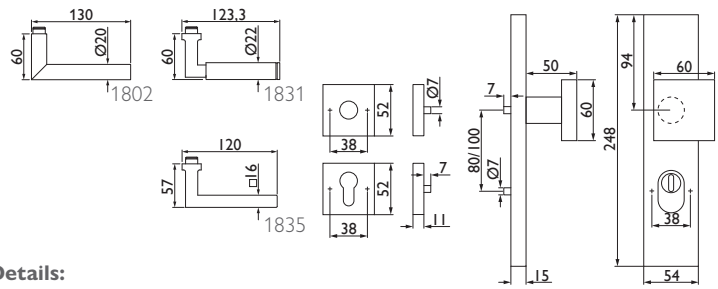

Technische Details:

Ausführung **KS** = 72 mm Entfernung, 8 mm Vierkant, Befestigungsschrauben für Tst. 36–53 mm*,
 Ausführung **KSH** = 92 mm Entfernung, 8 mm Vierkant mit Hülse 8 auf 10 mm, Befestigungsschrauben
 für Tst. 64–83 mm*, Knopf links und rechts verwendbar, Zylinderziehschutz für
 Zylinderüberstand 8–15 mm, Rosetten-Innengarnitur Smart Clip fest / drehbar gelagert mit
 Hochhaltefeder in Sonderausführung

Nummer	Artikelnummer	Ausführung	ME	o. MwSt.	inkl. MwSt.
32108	1832.ROS/2094. KS /3132/EN2.PZW.L-18	72 mm	Grt.	226,89 €	270,00 €
32109	1832.ROS/2094. KS /3132/EN2.PZW.R-18	72 mm	Grt.	226,89 €	270,00 €
32110	1832.ROS/2094. KSH /3132/EN2.PZW.L-18	92 mm	Grt.	226,89 €	270,00 €
32111	1832.ROS/2094. KSH /3132/EN2.PZW.R-18	92 mm	Grt.	226,89 €	270,00 €

Beachten Sie bitte, dass die Schutzklasse lt. Prüfung nur mit speziell dafür ausgelegten Garnituren aus der SmartClip-Serie erzielt wird. Eine Kombination mit anderen Rosettengarnituren ist jederzeit möglich, jedoch entspricht diese Kombination dann keiner Schutzklasse.

*Montageset für abweichende Türstärken ab Seite 178

3.8 | 3.9 SERIE 2094 LANGSCHILD EN2

für Haus- und Wohnungs-Eingangstüren

Kombi-Schutzgarnitur
ROS/2094/3132 KS
Smoke Black

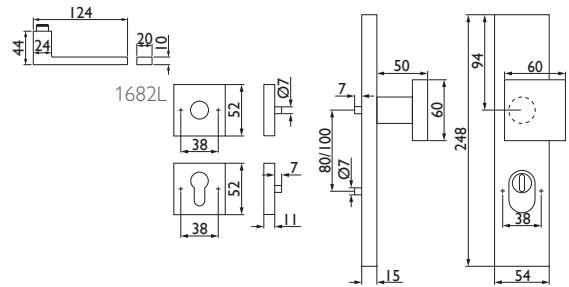

Technische Details:

Ausführung **KS** = 72 mm Entfernung / 8 mm Vierkant / Befestigungsschrauben für Tst. 36–53 mm, Knopf links und rechts verstellbar, Kernziehschutz (KS) für Zylinderüberstand 8–15 mm, Rosetten-Innengarnitur Smart Clip fest/drehbar gelagert mit Hochhaltefeder in Sonderausführung, geprüft gem. DIN 18257 ES1| EN 1906 EN2

Nummer	Artikelnummer	Ausführung	ME	o. MwSt.	inkl. MwSt.
43929	1682L.ROS/2094.KS/3132/EN2.PZW-72	72 mm	Grt.	169,49 €	201,70 €

Kombi-Schutzgarnitur ohne Lochteil
2094/ROS/3132 KS (KSH) EN2 (ES1)
Smoke Black

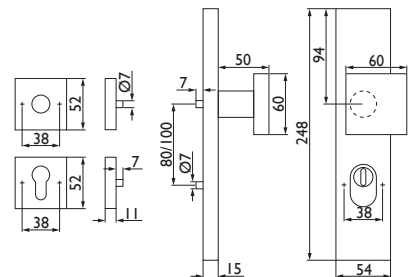

Technische Details:

Ausführung **KS** = 72 mm Entfernung / 8 mm Vierkant / Befestigungsschrauben für Tst. 36–53 mm, Knopf links/rechts verwendbar, Zylinderziehschutz für Zylinderüberstand 8–15 mm, zur Kombination mit allen Lochteilen aus dem Hermat Sortiment

Nummer	Artikelnummer	Ausführung	ME	o. MwSt.	inkl. MwSt.
46716	2094.KS/2311.ROS/3132/EN2.PZW-72	72 mm	Grt.	110,92 €	132,00 €

Beachten Sie bitte, dass die Schutzklasse lt. Prüfung nur mit speziell dafür ausgelegten Garnituren erzielt wird. Eine Kombination mit anderen Rosettengarnituren ist jederzeit möglich, jedoch entspricht diese Kombination dann keiner Schutzklasse.

*passende Drückerlochteile auf Seite 149

*Montageset für abweichende Türstärken ab Seite 178



3.8 | 3.9 SERIE 2094 LANGSCHILD EN2

Montagezubehör für abweichende Türstärken

Montageset für 2089 + 2094 ES I (EN 2)
4089.DG.EN2
für Schutz-Drückergarnituren



Technische Details:

Zubehörset besteht aus einem Drückerstift mit Stirnlochbohrung und 3 Schrauben in entsprechender Länge, 2 Drückerführungshülsen grau und ein Innensechskantschlüssel, zusätzlich liegt jedem Set für 10 mm Vierkant eine 8/10 mm Distanzhülse bei

Nummer	Artikelnummer	Vierkant	Türstärke	ME	o. MwSt.	inkl. MwSt.
23015	4089.DG/EN2.38/43	8 mm	38–43 mm	Set	7,94 €	9,40 €
23023	4089.DG/EN2.38/43/8/10.MM	10 mm	38–43 mm	Set	9,24 €	11,00 €
23016	4089.DG/EN2.44/53	8 mm	44–53 mm	Set	7,94 €	9,40 €
23024	4089.DG/EN2.44/53/8/10.MM	10 mm	44–53 mm	Set	9,24 €	11,00 €
23017	4089.DG/EN2.54/63	8 mm	54–63 mm	Set	7,94 €	9,40 €
23025	4089.DG/EN2.54/63/8/10.MM	10 mm	54–63 mm	Set	9,24 €	11,00 €
23018	4089.DG/EN2.64/73	8 mm	64–73 mm	Set	7,94 €	9,40 €
23026	4089.DG/EN2.64/73/8/10.MM	10 mm	64–73 mm	Set	9,24 €	11,00 €
23019	4089.DG/EN2.74/83	8 mm	74–83 mm	Set	8,32 €	9,90 €
23027	4089.DG/EN2.74/83/8/10.MM	10 mm	74–83 mm	Set	9,83 €	11,70 €
23020	4089.DG/EN2.84/93	8 mm	84–93 mm	Set	8,32 €	9,90 €
23028	4089.DG/EN2.84/93/8/10.MM	10 mm	84–93 mm	Set	9,83 €	11,70 €
23021	4089.DG/EN2.94/103	8 mm	94–103 mm	Set	8,74 €	10,40 €
23029	4089.DG/EN2.94/103/8/10.MM	10 mm	94–103 mm	Set	10,17 €	12,10 €
23022	4089.DG/EN2.104/113	8 mm	104–113 mm	Set	9,24 €	11,00 €
23030	4089.DG/EN2.104/113/8/10.MM	10 mm	104–113 mm	Set	10,59 €	12,60 €

Montageset für 2089 + 2094 ES I (EN 2)
4089.WG.EN2
für Schutz-Wechselgarnituren



Technische Details:

Zubehörset besteht aus einem Wechselstift mit Rolle und 3 Schrauben in entsprechender Länge, zusätzlich liegt jedem Set für 10 mm Vierkant eine 8/10 mm Distanzhülse bei

Nummer	Artikelnummer	Vierkant	Türstärke	ME	o. MwSt.	inkl. MwSt.
23031	4089.WG/EN2.38/43	8 mm	38-43 mm	Set	9,24 €	11,00 €
23040	4089.WG/EN2.38/43/8/10.MM	10 mm	38-43 mm	Set	10,76 €	12,80 €
23032	4089.WG/EN2.44/53	8 mm	44-53 mm	Set	9,24 €	11,00 €
23041	4089.WG/EN2.44/53/8/10.MM	10 mm	44-53 mm	Set	10,76 €	12,80 €
23033	4089.WG/EN2.54/63	8 mm	54-63 mm	Set	9,24 €	11,00 €
23042	4089.WG/EN2.54/63/8/10.MM	10 mm	54-63 mm	Set	10,76 €	12,80 €
23034	4089.WG/EN2.64/73	8 mm	64-73 mm	Set	9,24 €	11,00 €
23043	4089.WG/EN2.64/73/8/10.MM	10 mm	64-73 mm	Set	10,76 €	12,80 €
23035	4089.WG/EN2.74/83	8 mm	74-83 mm	Set	9,83 €	11,70 €
23044	4089.WG/EN2.74/83/8/10.MM	10 mm	74-83 mm	Set	11,18 €	13,30 €
23036	4089.WG/EN2.84/93	8 mm	84-93 mm	Set	9,83 €	11,70 €
23045	4089.WG/EN2.84/93/8/10.MM	10 mm	84-93 mm	Set	11,18 €	13,30 €
23037	4089.WG/EN2.94/103	8 mm	94-103 mm	Set	10,17 €	12,10 €
23046	4089.WG/EN2.94/103/8/10.MM	10 mm	94-103 mm	Set	11,51 €	13,70 €
23038	4089.WG/EN2.104/113	8 mm	104-113 mm	Set	10,59 €	12,60 €
23047	4089.WG/EN2.104/113/8/10.MM	10 mm	104-113 mm	Set	11,85 €	14,10 €
23039	4089.WG/EN2.114/123	8 mm	114-123 mm	Set	11,09 €	13,20 €
23048	4089.WG/EN2.114/123/8/10.MM	10 mm	114-123 mm	Set	12,18 €	14,50 €

3.10 SCHUTZGARNITUR SERIE 2091 LANGSCHILD EN2

EN2
DIN 1906
ES I
DIN 18257

Ausschreibungstext – Schutzbeschlag Serie 2091 EN 2
geprüft nach DIN EN 1906 – EN 2
geprüft nach DIN 18257 – ES 1



Außenschild bestehend aus Aluminium Unterkonstruktion mit gehärteter Anbohrplatte und Dekor-Abdeckschild, unsichtbar verschraubt.

Gehärtete Stahlnocken zur Aufnahme der Gewindeschrauben.

3-fach M6 Verschraubung mit Schraubenschrauben und Gewindestopp für sicheren Halt.

Knopf links/rechts verstellbar mit integrierter Verdrehsicherung.

Ausführung PZ: PZ Lochung

Ausführung KS: Kernziehschutz verstellbar gelagert, dadurch stufenlose automatische Anpassung an die Profilzylinderlänge

Innenschild mit Aluminium-Unterkonstruktion Dekor-Clipschild unsichtbar verschraubt.

Serie 2091: Dekor-Abdeckschilder oval aus Edelstahl bzw. Aluminium

Drücker lose gelagert

Zusätzliche Befestigungssets für abweichende Standardtürstärken sind verfügbar.

Die Wahl des geeigneten Produktes für den jeweiligen Anwendungsbereich liegt in der Entscheidung des jeweiligen Fachbetriebes oder Planers.



3.11 KOMBI-SCHUTZ 2091 EN2

EN2
DIN 1906
ES 1
DIN 18257

Ausschreibungstext – Schutzbeschlag 2091 ROS/KS
geprüft nach DIN EN 1906 Schutzklasse EN 2
geprüft nach 18257 Schutzklasse ES 1

(DIN 18257 ES1 in Ausführung KS mit Einsatz eines Profilzylinders mit zusätzlichem Bohrschutz)



Außenschild bestehend aus Aluminium Unterkonstruktion mit gehärteter Anbohrplatte und Dekor-Abdeckschild aus Edelstahl oder Aluminium.

Innen-Rosettengarnitur Smart Clip. Drücker fest/drehbar gelagert mit Hochhaltefeder in Sonderausführung.

Gehärtete Stahlnocken zur Aufnahme der Gewindeschrauben.

4-fach M5 Verschraubung mit Schraubstopfen und Gewindestopp für sicheren Halt.

Knopf links/rechts verstellbar mit integrierter Verdrehsicherung.

Ausführung PZ 72 mm für Wohnungsabschlusstüren

Ausführung PZ 92 mm für Haustüren

Technische Details:

- Kernziehschutz, federnd gelagert
- Drücker fest/drehbar gelagert – links/rechts verwendbar
- einfache und schnelle Montage
- bei PZW-Variante Knopf links/rechts verstellbar

Die Wahl des geeigneten Produktes für den jeweiligen Anwendungsbereich liegt in der Entscheidung des jeweiligen Fachbetriebes oder Planers.

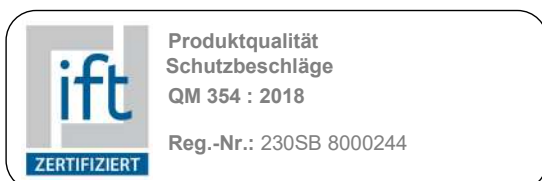

3.10 | 3.11 SERIE 2091 LANGSCHILD EN2

für Haus- und Wohnungs-Eingangstüren

Schutz-Wechselgarnitur
2091/3128 S (SH)
Edelstahl matt

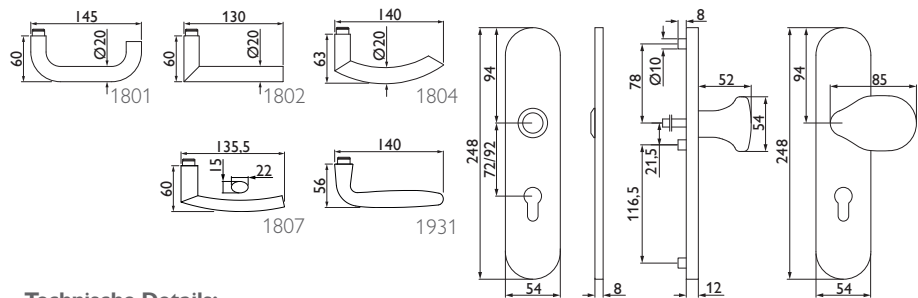

Technische Details:

Ausführung **S** = 72 mm Entfernung, 8 mm Vierkant, Befestigungsschrauben für Tst. 35–55 mm*
Ausführung **SH** = 92 mm Entfernung, 8 mm Vierkant mit Hülse 8 auf 10 mm,
Befestigungsschrauben für Tst. 60–80 mm*
Knopf links und rechts verstellbar

Nummer	Artikelnummer	Ausführung	ME	o. MwSt.	inkl. MwSt.
32274	1801/2091.S/3128/EN2.PZW-60	72 mm	Grt.	107,98 €	128,50 €
32276	1801/2091.SH/3128/EN2.PZW-60	92 mm	Grt.	107,98 €	128,50 €
32282	1802/2091.S/3128/EN2.PZW-60	72 mm	Grt.	108,61 €	129,20 €
32284	1802/2091.SH/3128/EN2.PZW-60	92 mm	Grt.	107,98 €	128,50 €
32298	1804/2091.S/3128/EN2.PZW-60	72 mm	Grt.	111,34 €	132,50 €
32300	1804/2091.SH/3128/EN2.PZW-60	92 mm	Grt.	111,34 €	132,50 €
32314	1807/2091.S/3128/EN2.PZW-60	72 mm	Grt.	111,34 €	132,50 €
32316	1807/2091.SH/3128/EN2.PZW-60	92 mm	Grt.	111,34 €	132,50 €
32330	1931/2091.S/3128/EN2.PZW-60	72 mm	Grt.	115,13 €	137,00 €
32332	1931/2091.SH/3128/EN2.PZW-60	92 mm	Grt.	115,13 €	137,00 €

Schutzgarnitur
2091 S (SH)
Edelstahl matt

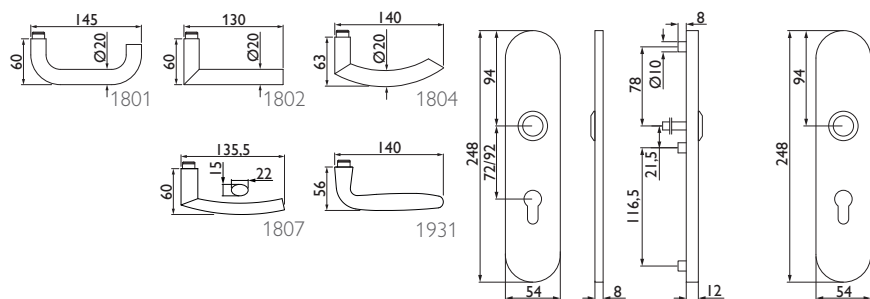

Technische Details:

Ausführung **S** = 72 mm Entfernung, 8 mm Vierkant, Befestigungsschrauben für Tst. 35–55 mm*
Ausführung **SH** = 92 mm Entfernung, 8 mm Vierkant mit Hülse 8 auf 10 mm,
Befestigungsschrauben für Tst. 60–80 mm*

Nummer	Artikelnummer	Ausführung	ME	o. MwSt.	inkl. MwSt.
32273	1801/2091.S/EN2.PZ-60	72 mm	Grt.	89,92 €	107,00 €
32275	1801/2091.SH/EN2.PZ-60	92 mm	Grt.	89,92 €	107,00 €
32281	1802/2091.S/EN2.PZ-60	72 mm	Grt.	89,92 €	107,00 €
32283	1802/2091.SH/EN2.PZ-60	92 mm	Grt.	89,92 €	107,00 €
32297	1804/2091.S/EN2.PZ-60	72 mm	Grt.	96,64 €	115,00 €
32299	1804/2091.SH/EN2.PZ-60	92 mm	Grt.	96,64 €	115,00 €
32313	1807/2091.S/EN2.PZ-60	72 mm	Grt.	96,64 €	115,00 €
32315	1807/2091.SH/EN2.PZ-60	92 mm	Grt.	96,64 €	115,00 €
32329	1931/2091.S/EN2.PZ-60	72 mm	Grt.	103,78 €	123,50 €
32331	1931/2091.SH/EN2.PZ-60	92 mm	Grt.	103,78 €	123,50 €

*Montageset für abweichende Türstärken ab Seite 188



Schutz-Wechselgarnitur 2091/3128 KS (KSH) Edelstahl matt

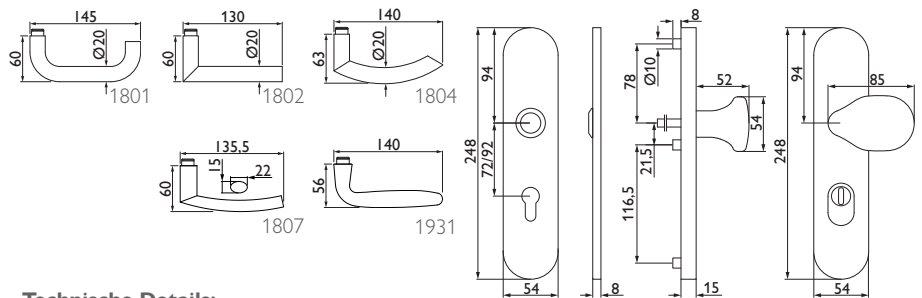

Technische Details:

Ausführung **S** = 72 mm Entfernung, 8 mm Vierkant, Befestigungsschrauben für Tst. 35–55 mm*

Ausführung **SH** = 92 mm Entfernung, 8 mm Vierkant mit Hülse 8 auf 10 mm,

Befestigungsschrauben für Tst. 60–80 mm*

Knopf links und rechts verstellbar, Kernziehschutz (KS/KSH) für Zylinderüberstand 9–14 mm

Nummer	Artikelnummer	Ausführung	ME	o. MwSt.	inkl. MwSt.
32270	1801/2091.KS/3128/EN2.PZW-60	72 mm	Grt.	126,05 €	150,00 €
32272	1801/2091.KSH/3128/EN2.PZW-60	92 mm	Grt.	126,05 €	150,00 €
32278	1802/2091.KS/3128/EN2.PZW-60	72 mm	Grt.	126,26 €	150,20 €
32280	1802/2091.KSH/3128/EN2.PZW-60	92 mm	Grt.	126,26 €	150,20 €
32294	1804/2091.KS/3128/EN2.PZW-60	72 mm	Grt.	128,99 €	153,50 €
32296	1804/2091.KSH/3128/EN2.PZW-60	92 mm	Grt.	128,99 €	153,50 €
32310	1807/2091.KS/3128/EN2.PZW-60	72 mm	Grt.	128,99 €	153,50 €
32312	1807/2091.KSH/3128/EN2.PZW-60	92 mm	Grt.	128,99 €	153,50 €
32326	1931/2091.KS/3128/EN2.PZW-60	72 mm	Grt.	132,35 €	157,50 €
32328	1931/2091.KSH/3128/EN2.PZW-60	92 mm	Grt.	132,35 €	157,50 €

Schutzgarnitur 2091 KS (KSH) Edelstahl matt

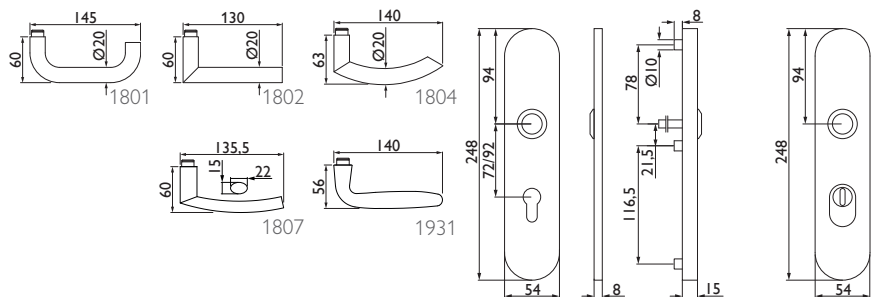

Technische Details:

Ausführung **S** = 72 mm Entfernung, 8 mm Vierkant, Befestigungsschrauben für Tst. 35–55 mm*

Ausführung **SH** = 92 mm Entfernung, 8 mm Vierkant mit Hülse 8 auf 10 mm, Befestigungsschrauben

für Tst. 60–80 mm*, Kernziehschutz (KS/KSH) für Zylinderüberstand 9–14 mm

Nummer	Artikelnummer	Ausführung	ME	o. MwSt.	inkl. MwSt.
32269	1801/2091.KS/EN2.PZ-60	72 mm	Grt.	101,26 €	120,50 €
32271	1801/2091.KSH/EN2.PZ-60	92 mm	Grt.	101,26 €	120,50 €
32277	1802/2091.KS/EN2.PZ-60	72 mm	Grt.	101,26 €	120,50 €
32279	1802/2091.KSH/EN2.PZ-60	92 mm	Grt.	101,26 €	120,50 €
32293	1804/2091.KS/EN2.PZ-60	72 mm	Grt.	107,14 €	127,50 €
32295	1804/2091.KSH/EN2.PZ-60	92 mm	Grt.	107,14 €	127,50 €
32309	1807/2091.KS/EN2.PZ-60	72 mm	Grt.	107,14 €	127,50 €
32311	1807/2091.KSH/EN2.PZ-60	92 mm	Grt.	107,14 €	127,50 €
32325	1931/2091.KS/EN2.PZ-60	72 mm	Grt.	114,71 €	136,50 €
32327	1931/2091.KSH/EN2.PZ-60	92 mm	Grt.	114,71 €	136,50 €

*Montageset für abweichende Türstärken ab Seite 188

3.10 | 3.11 SERIE 2091 LANGSCHILD EN2

für Haus- und Wohnungs-Eingangstüren

Kombi-Schutzgarnitur
ROS/2091/3128 KS (KSH)
Edelstahl matt

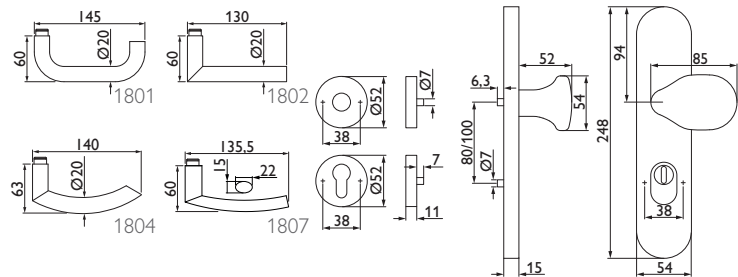

Technische Details:

Ausführung **KS** = 72 mm Entfernung, 8 mm Vierkant, Befestigungsschrauben für Tst. 37–56 mm, Ausführung **KSH** = 92 mm Entfernung, 8 mm Vierkant mit Hülse 8 auf 10 mm, Befestigungsschrauben für Tst. 57–77 mm, Knopf links/rechts verwendbar, Zylinderziehschutz für Zylinderüberstand 9–14 mm Rosetten-Innengarnitur SmartClip fest/drehbar gelagert mit Hochhaltefeder in Sonderausführung

Nummer	Artikelnummer	Ausführung	ME	o. MwSt.	inkl. MwSt.
47538	1801.ROS/2091.KS/3128/EN2.PZW-60	72 mm	Grt.	88,66 €	105,50 €
47539	1801.ROS/2091.KSH/3128/EN2.PZW-60	92 mm	Grt.	88,66 €	105,50 €
47540	1802.ROS/2091.KS/3128/EN2.PZW-60	72 mm	Grt.	88,66 €	105,50 €
47541	1802.ROS/2091.KSH/3128/EN2.PZW-60	92 mm	Grt.	88,66 €	105,50 €
47542	1806.ROS/2091.KS/3128/EN2.PZW-60	72 mm	Grt.	107,14 €	127,50 €
47543	1806.ROS/2091.KSH/3128/EN2.PZW-60	92 mm	Grt.	107,14 €	127,50 €
47544	1807.ROS/2091.KS/3128/EN2.PZW-60	72 mm	Grt.	101,26 €	120,50 €
47545	1807.ROS/2091.KSH/3128/EN2.PZW-60	92 mm	Grt.	101,26 €	120,50 €

*Montageset für abweichende Türstärken ab Seite 188

Kombi-Schutzgarnitur ohne Lochteil
 2091/ROS/3128 KS
 Edelstahl matt

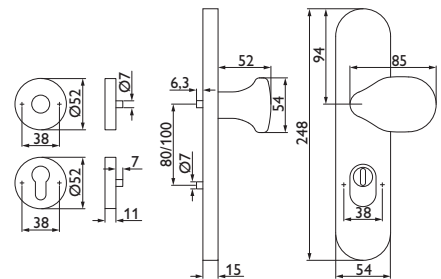

Technische Details:

Ausführung **KS** = 72 mm Entfernung, 8 mm Vierkant, Befestigungsschrauben für Tst. 37–56 mm*, Zylinderüberstand 9–14 mm, Knopf links/rechts verwendbar, zur Kombination mit allen Lochteilen aus dem Hermat Sortiment

Nummer	Artikelnummer	Ausführung	ME	o. MwSt.	inkl. MwSt.
47910	2091.KS/2336.ROS/3128/EN2.PZW-60	72 mm	Grt.	98,74 €	117,50 €

Beachten Sie bitte, dass die Schutzklasse It. Prüfung nur mit speziell dafür ausgelegten Innenrosetten aus der SmartClip-Serie erzielt wird. Eine Kombination mit anderen Rosettengarnituren ist jederzeit möglich, jedoch entspricht diese Kombination dann keiner Schutzklasse.

*passende Drückerlochteile auf Seite 149

*Montageset für abweichende Türstärken ab Seite 188

3.10 | 3.11 SERIE 2091 LANGSCHILD EN2

für Haus- und Wohnungs-Eingangstüren

Schutz-Wechselgarnitur
2091/3128 S (SH)
Aluminium F1 (Silberfarben eloxiert)

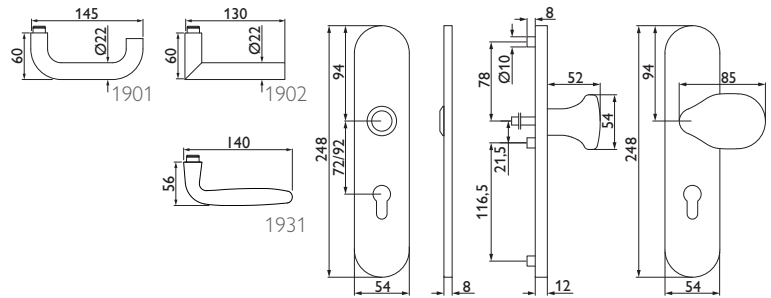

Technische Details:

Ausführung **S** = 72 mm Entfernung, 8 mm Vierkant, Befestigungsschrauben für Tst. 35–55 mm*
Ausführung **SH** = 92 mm Entfernung, 8 mm Vierkant mit Hülse 8 auf 10 mm, Befestigungsschrauben für Tst. 64–77 mm*, Knopf links und rechts verstellbar

Nummer	Artikelnummer	Ausführung	ME	o. MwSt.	inkl. MwSt.
29484	1901/2091.S/3128/EN2.PZW-F1	72 mm	Grt.	90,34 €	107,50 €
29492	1901/2091.SH/3128/EN2.PZW-F1	92 mm	Grt.	91,60 €	109,00 €
29548	1902/2091.S/3128/EN2.PZW-F1	72 mm	Grt.	90,34 €	107,50 €
29556	1902/2091.SH/3128/EN2.PZW-F1	92 mm	Grt.	91,60 €	109,00 €
29644	1931/2091.S/3128/EN2.PZW-F1	72 mm	Grt.	90,34 €	107,50 €
29652	1931/2091.SH/3128/EN2.PZW-F1	92 mm	Grt.	91,60 €	109,00 €

Schutzgarnitur
2091 S (SH)
Aluminium F1 (Silberfarben eloxiert)

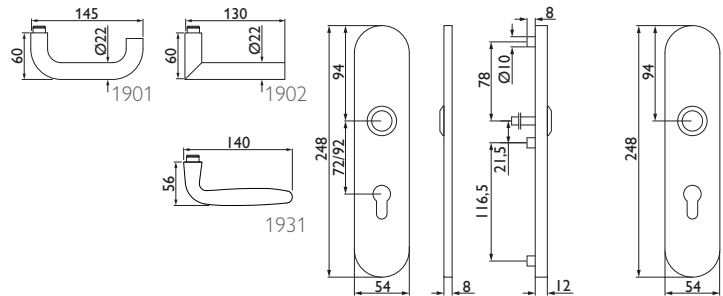

Technische Details:

Ausführung **S** = 72 mm Entfernung, 8 mm Vierkant, Befestigungsschrauben für Tst. 35–55 mm*,
Ausführung **SH** = 92 mm Entfernung, 8 mm Vierkant mit Hülse 8 auf 10 mm, Befestigungsschrauben für Tst. 64–77 mm*

Nummer	Artikelnummer	Ausführung	ME	o. MwSt.	inkl. MwSt.
29488	1901/2091.S/EN2.PZ-F1	72 mm	Grt.	89,50 €	106,50 €
29496	1901/2091.SH/EN2.PZ-F1	92 mm	Grt.	89,50 €	106,50 €
29552	1902/2091.S/EN2.PZ-F1	72 mm	Grt.	89,50 €	106,50 €
29560	1902/2091.SH/EN2.PZ-F1	92 mm	Grt.	89,50 €	106,50 €
29648	1931/2091.S/EN2.PZ-F1	72 mm	Grt.	89,50 €	106,50 €
29656	1931/2091.SH/EN2.PZ-F1	92 mm	Grt.	89,50 €	106,50 €

*Montageset für abweichende Türstärken ab Seite 188



Schutz-Wechselgarnitur
2091/3128 KS (KSH)
Aluminium F1 (Silberfarben eloxiert)

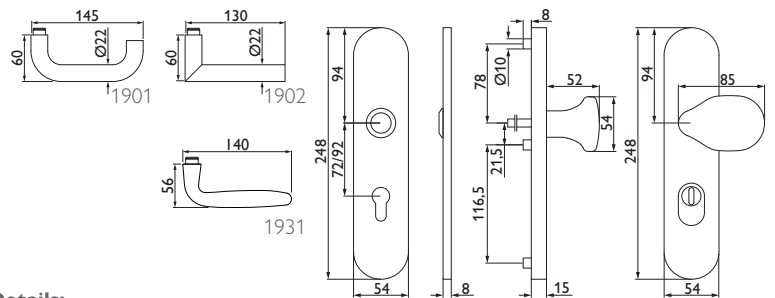

Technische Details:

Ausführung **KS** = 72 mm Entfernung, 8 mm Vierkant, Befestigungsschrauben für Tst. 35–55 mm*,
Ausführung **KSH** = 92 mm Entfernung, 8 mm Vierkant mit Hülse 8 auf 10 mm,
Befestigungsschrauben für Tst. 64–77 mm*,
Knopf links und rechts verstellbar, Kernziehschutz (KS/KSH) für Zylinderüberstand 9–14 mm

Nummer	Artikelnummer	Ausführung	ME	o. MwSt.	inkl. MwSt.
29468	1901/2091.KS/3128/EN2.PZW-F1	72 mm	Grt.	100,42 €	119,50 €
29476	1901/2091.KSH/3128/EN2.PZW-F1	92 mm	Grt.	100,42 €	119,50 €
29532	1902/2091.KS/3128/EN2.PZW-F1	72 mm	Grt.	100,42 €	119,50 €
29540	1902/2091.KSH/3128/EN2.PZW-F1	92 mm	Grt.	100,42 €	119,50 €
29628	1931/2091.KS/3128/EN2.PZW-F1	72 mm	Grt.	100,42 €	119,50 €
29636	1931/2091.KSH/3128/EN2.PZW-F1	92 mm	Grt.	100,42 €	119,50 €

Schutzgarnitur
2091 KS (KSH)
Aluminium F1 (Silberfarben eloxiert)

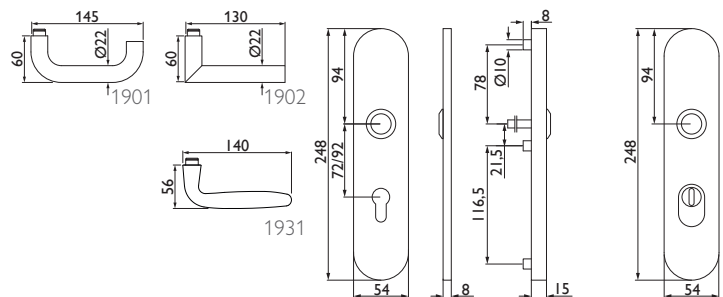

Technische Details:

Ausführung **KS** = 72 mm Entfernung, 8 mm Vierkant, Befestigungsschrauben für Tst. 35–55 mm*,
Ausführung **KSH** = 92 mm Entfernung, 8 mm Vierkant mit Hülse 8 auf 10 mm, Befestigungsschrauben
für Tst. 64–77 mm*, Kernziehschutz (KS/KSH) für Zylinderüberstand 9–14 mm

Nummer	Artikelnummer	Ausführung	ME	o. MwSt.	inkl. MwSt.
29472	1901/2091.KS/EN2.PZ-F1	72 mm	Grt.	97,48 €	116,00 €
29480	1901/2091.KSH/EN2.PZ-F1	92 mm	Grt.	98,74 €	117,50 €
29536	1902/2091.KS/EN2.PZ-F1	72 mm	Grt.	97,48 €	116,00 €
29544	1902/2091.KSH/EN2.PZ-F1	92 mm	Grt.	98,74 €	117,50 €
29632	1931/2091.KS/EN2.PZ-F1	72 mm	Grt.	97,48 €	116,00 €
29640	1931/2091.KSH/EN2.PZ-F1	92 mm	Grt.	98,74 €	117,50 €

*Montageset für abweichende Türstärken ab Seite 188

3.10 | 3.11 SERIE 2091 LANGSCHILD EN2

Montagezubehör für abweichende Türstärken

Montageset
4091.DG
für Schutz-Drückergarnituren



Technische Details:

Zubehörset besteht aus einem Drückerstift mit Stirnlochbohrung und 3 Schrauben in entsprechender Länge. 2 Drückerführungshülsen grau und ein Innensechskantschlüssel, die Befestigungssets 10 mm bestehen aus einem 8 mm Vierkantstift und einer 8/10 mm Distanzhülse

Nummer	Artikelnummer	Vierkant	Türstärke	ME	o. MwSt.	inkl. MwSt.
32231	4091.DG/37/46	8 mm	37-46 mm	Set	7,94 €	9,40 €
32232	4091.DG/47/56	8 mm	47-56 mm	Set	7,94 €	9,40 €
32233	4091.DG/57/66	8 mm	57-66 mm	Set	7,94 €	9,40 €
32234	4091.DG/67/76	8 mm	67-76 mm	Set	7,94 €	9,40 €
32235	4091.DG/77/86	8 mm	77-86 mm	Set	8,32 €	9,90 €
32236	4091.DG/87/96	8 mm	87-96 mm	Set	8,32 €	9,90 €
32237	4091.DG/97/106	8 mm	97-106 mm	Set	8,74 €	10,40 €

Nummer	Artikelnummer	Vierkant	Türstärke	ME	o. MwSt.	inkl. MwSt.
32238	4091.DG/37/46/8/10	10 mm	37-46 mm	Set	9,24 €	11,00 €
32239	4091.DG/47/56/8/10	10 mm	47-56 mm	Set	9,24 €	11,00 €
32240	4091.DG/57/66/8/10	10 mm	57-66 mm	Set	9,24 €	11,00 €
32241	4091.DG/67/76/8/10	10 mm	67-76 mm	Set	9,24 €	11,00 €
32242	4091.DG/77/86/8/10	10 mm	77-86 mm	Set	9,83 €	11,70 €
32243	4091.DG/87/96/8/10	10 mm	87-96 mm	Set	9,83 €	11,70 €
32244	4091.DG/97/106/8/10	10 mm	97-106 mm	Set	10,17 €	12,10 €

Montageset
4091.WG
für Schutz-Wechselgarnituren



Technische Details:

Zubehörset besteht aus einem Wechselstift mit M12 Rolle und 3 Schrauben in entsprechender Länge, die Befestigungssets 10 mm bestehen aus einem 8 mm Vierkantstift und einer 8/10 mm Distanzhülse

Nummer	Artikelnummer	Vierkant	Türstärke	ME	o. MwSt.	inkl. MwSt.
32245	4091.WG/37/46	8 mm	37-46 mm	Set	9,24 €	11,00 €
32246	4091.WG/47/56	8 mm	47-56 mm	Set	9,24 €	11,00 €
32247	4091.WG/57/66	8 mm	57-66 mm	Set	9,24 €	11,00 €
32248	4091.WG/67/76	8 mm	67-76 mm	Set	9,24 €	11,00 €
32249	4091.WG/77/86	8 mm	77-86 mm	Set	9,83 €	11,70 €
32250	4091.WG/87/96	8 mm	87-96 mm	Set	9,83 €	11,70 €
32251	4091.WG/97/106	8 mm	97-106 mm	Set	10,17 €	12,10 €
32252	4091.WG/107/116	8 mm	107-116 mm	Set	10,59 €	12,60 €

Nummer	Artikelnummer	Vierkant	Türstärke	ME	o. MwSt.	inkl. MwSt.
32253	4091.WG/37/46/8/10	10 mm	37-46 mm	Set	10,76 €	12,80 €
32254	4091.WG/47/56/8/10	10 mm	47-56 mm	Set	10,76 €	12,80 €
32255	4091.WG/57/66/8/10	10 mm	57-66 mm	Set	10,76 €	12,80 €
32256	4091.WG/67/76/8/10	10 mm	67-76 mm	Set	10,76 €	12,80 €
32257	4091.WG/77/86/8/10	10 mm	77-86 mm	Set	11,18 €	13,30 €
32258	4091.WG/87/96/8/10	10 mm	87-96 mm	Set	11,18 €	13,30 €
32259	4091.WG/97/106/8/10	10 mm	97-106 mm	Set	11,51 €	13,70 €
32260	4091.WG/107/116/8/10	10 mm	107-116 mm	Set	11,85 €	14,10 €

4. ZUBEHÖR

Produktübersicht

Schutzrosette



Seite 192 - 194

Schieberosette



Seite 195 - 197

Hinweiszeichen



Seite 198

Türstopper



Seite 199 - 201

Elektronischer Türspion



Seite 202

Lüftungsgitter



Seite 202

Übersteckhülse



Seite 203

4. ZUBEHÖR

Schutzrosetten

Schutzrosette
2073.S
Edelstahl matt

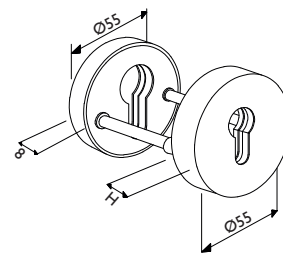

Technische Details:

Außenrosette aus massivem Stahl mit fest verbundener Edelstahl Abdeckung, M5 Stahlschrauben mit Gewindestopp für lockerungssichere Verschraubung, Abdeckung kantig mit geradem Schliff, mit Schrauben für Tst. 40-49 / 60-69 / 80-89 mm

Nummer	Artikelnummer	Höhe	ME	o. MwSt.	inkl. MwSt.
32556	2073.S/ER/8MM/PAAR.PZ-60	8 mm	Paar	26,89 €	32,00 €
32555	2073.S/ER/11MM/PAAR.PZ-60	11 mm	Paar	26,89 €	32,00 €

Schutzrosette ES I
2073.S/ESI
geprüft gem. DIN 18257 ES 1
Edelstahl matt

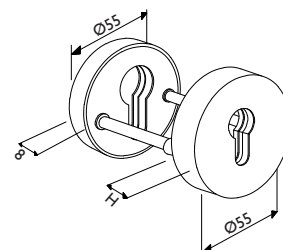

Technische Details:

Außenrosette aus massivem Stahl mit fest verbundener Edelstahl Abdeckung, M5 Stahlschrauben mit Gewindestopp für lockerungssichere Verschraubung, Abdeckung kantig mit geradem Schliff, mit Schrauben für Tst. 38-55 / 62-78 / 79-95 mm
inkl. Bohrschutzplatte, Einsatz nur mit dieser beiliegender Bohrschutzplatte

Nummer	Artikelnummer	Höhe	ME	o. MwSt.	inkl. MwSt.
41932	2073.ES1/ER/11MM/PAAR.PZ-60	11 mm	Paar	37,31 €	44,40 €

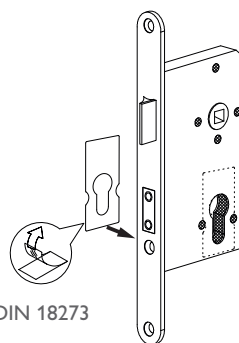
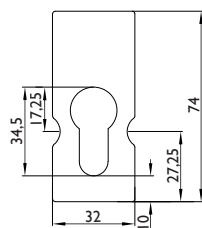

zugelassen als PZ-Rosette für Feuerschutzgrt. DIN 18273

Schutzrosette
2038 KS
mit Kernziehschutz



*Außenrosette
Rundzylinder Lochung

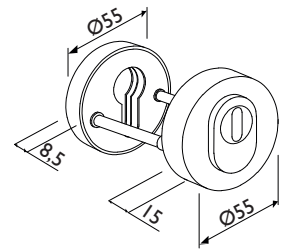

Technische Details:

Innen und Außenrosette mit massiver Stahleinlage mit Edelstahl Abdeckung, M5 Stahlschrauben mit Gewindestopp für lockerungssichere Verschraubung, geeignet für Zylinderüberstand 10–17 mm, mit Schrauben für Tst. 30–41 / 58–70 / 74–86 mm (Außenrosetten werden ohne Schrauben geliefert)

Edelstahl matt

Nummer	Artikelnummer	Ausführung	ME	o. MwSt.	inkl. MwSt.
10104	2038.KS/2073.PZ-60	Rosettenpaar PZ	Paar	70,00 €	83,30 €
11735	2038.KS/AUßE.N.PZ-60	Außenrosette PZ	Stück	55,97 €	66,60 €
17970	2038.KS/AUßE.N.RZ-60	Außenrosette RZ*	Stück	55,97 €	66,60 €

Smoke Black/Classic Black

Nummer	Artikelnummer	Ausführung	ME	o. MwSt.	inkl. MwSt.
45569	2038.KS/2073.PZ-72	Rosettenpaar PZ	Paar	81,60 €	97,10 €
48279	2038.KS/2073.PZ-74PVD	Rosettenpaar PZ	Paar	103,36 €	123,00 €
48278	2038.KS/AUßE.N.PZ-74PVD	Außenrosette PZ	Paar	83,28 €	99,10 €

Schutzrosette ES I
2038.KS/ES1
geprüft gem. DIN 18257 ES 1
Edelstahl matt mit Kernziehschutz

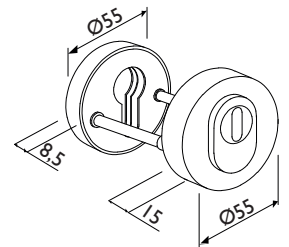

Technische Details:

Innen und Außenrosette mit massiver Stahleinlage mit Edelstahl Abdeckung, M5 Stahlschrauben mit Gewindestopp für lockerungssichere Verschraubung, geeignet für Zylinderüberstand 10–17 mm, mit Schrauben für Tst. 38–47/ 63–72 / 78–87 mm
inkl. Bohrschutzplatte, Einsatz nur mit dieser beiliegender Bohrschutzplatte

Nummer	Artikelnummer	Ausführung	ME	o. MwSt.	inkl. MwSt.
41154	2038.KS/ES1.PZ-60	mit Kernziehschutz	Set	107,14 €	127,50 €

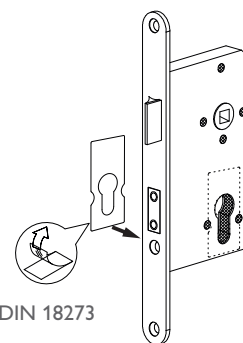
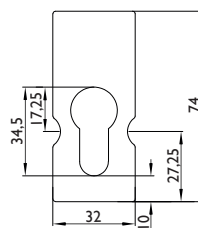

zugelassen als PZ-Rosette für Feuerschutzgrt. DIN 18273

4. ZUBEHÖR

Schutzrosetten

Schutzrosette
2011 S

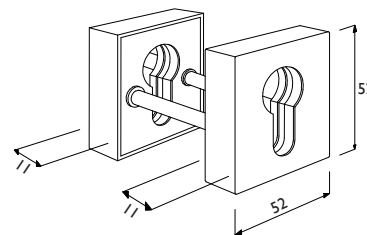

Technische Details:

Außenrosette aus massivem Stahl mit fest verbundener Edelstahlabdeckung, M5 Stahlschrauben mit Gewindestopp für lockerungssichere Verschraubung, mit Smart Clip Innenrosette, empfohlen für Zylinderüberstand von 8–13 mm, mit Schrauben für Tst. 33–51/64–92 mm

Nummer	Artikelnummer	Ausführung	Oberfläche	ME	o. MwSt.	inkl. MwSt.
15818	2011.S/PAAR.PZ-60	Rosettenpaar	Edelstahl matt	Paar	47,31 €	56,30 €
15820	2011.S/AUSS/EN.PZ-60	Außenrosette	Edelstahl matt	Stück	35,80 €	42,60 €
15819	2011.S/PAAR.PZ-61	Rosettenpaar	Edelstahl poliert	Paar	52,61 €	62,60 €
15821	2011.S/AUSS/EN.PZ-61	Außenrosette	Edelstahl poliert	Stück	39,66 €	47,20 €

Schutzrosette
2011 KS
mit Kernziehschutz

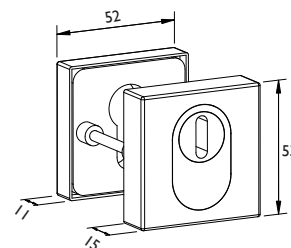

Technische Details:

Außenrosette aus massivem Edelstahl, Innenrosette mit Stahlunterkonstruktion und Edelstahldeckrosette, M5 Stahlschrauben mit Gewindestopp für lockerungssichere Verschraubung, geeignet für Zylinderüberstand 10–17 mm, mit Schrauben für Tst. 40 und 68 mm

Edelstahl matt

Nummer	Artikelnummer	Ausführung	ME	o. MwSt.	inkl. MwSt.
15394	2011.KS.PZ-60	Rosettenpaar	Paar	73,70 €	87,70 €
14234	2011.KS/AUßE.N.PZ-60	Außenrosette	Stück	62,02 €	73,80 €

Smoke Black / Classic Black

Nummer	Artikelnummer	Ausführung	ME	o. MwSt.	inkl. MwSt.
45471	2011.KS/AUßE.N.PZ-72	Außenrosette	Paar	73,45 €	87,40 €
48280	2011.KS/AUßE.N.PZ-74	Außenrosette	Stück	73,45 €	87,40 €

Schieberosetten

Schieberosette 2076 S



3 mm Höhe = Kleberosette

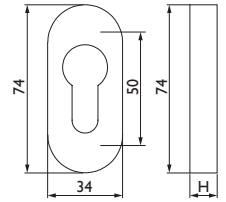

Technische Details:

Metall-Unterkonstruktion und Schieberosette mit fest verbundener Edelstahlabdeckung, ohne Befestigungsmaterial

Edelstahl matt

Nummer	Artikelnummer	Höhe	ME	o. MwSt.	inkl. MwSt.
23169	2076.S/KL/3/MM.OL-60	3 mm	Stück	6,43 €	7,70 €
23168	2076.S/KL/3/MM.PZ-60	3 mm	Stück	6,43 €	7,70 €
18180	2076.S/6/MM.PZ-60	6 mm	Stück	10,34 €	12,30 €
18186	2076.S/9/MM.PZ-60	9 mm	Stück	14,20 €	16,90 €
18192	2076.S/12/MM.PZ-60	12 mm	Stück	17,48 €	20,80 €

Smoke Black

Nummer	Artikelnummer	Höhe	ME	o. MwSt.	inkl. MwSt.
47115	2076.S/6/MM.PZ-72	6 mm	Stück	16,81 €	20,00 €

Schieberosette 2079 S Edelstahl massiv

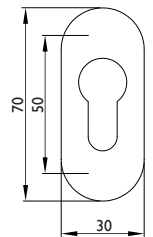

Technische Details:

Edelstahl-Unterkonstruktion mit massiver Edelstahl Schiebe-Abdeckung, ohne Befestigungsmaterial

Nummer	Artikelnummer	Höhe	ME	o. MwSt.	inkl. MwSt.
09573	2079.S/OVAL.6/MM.PZ-60	6 mm	Stück	23,95 €	28,50 €
08674	2079.S/OVAL.9/MM.PZ-60	9 mm	Stück	28,40 €	33,80 €
09574	2079.S/OVAL.10/MM.PZ-60	10 mm	Stück	28,40 €	33,80 €
12053	2079.S/OVAL.12/MM.PZ-60	12 mm	Stück	31,76 €	37,80 €
09575	2079.S/OVAL.15/MM.PZ-60	15 mm	Stück	34,54 €	41,10 €

4. ZUBEHÖR

Schieberosetten

Schieberosette
2079 KSV
mit Kernziehschutz

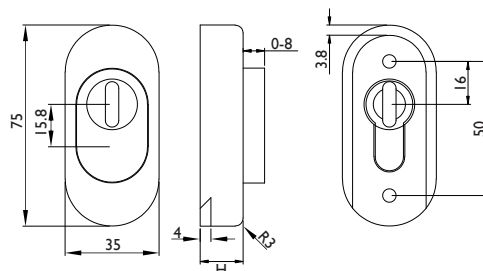

Technische Details:

Edelstahl Unterkonstruktion mit massiver Edelstahl Schiebe-Abdeckung, Kernziehschutz federnd gelagert, passt sich der Zylinderlänge automatisch an, geeignet für Zylinderüberstände von 11–18 mm, ohne Befestigungsmaterial

Nummer	Artikelnummer	Höhe	ME	o. MwSt.	inkl. MwSt.
34191	2079.KSV/OVAL.16/MM.PZ-60	16 mm	Stück	50,34 €	59,90 €
09572	2079.KSV/OVAL.17/MM.PZ-60	17 mm	Stück	50,34 €	59,90 €

Höhe 16 mm: mit massiver Edelstahl Unterplatte

Höhe 17 mm: mit Stahl-Unterplatte

Schieberosette
2076 KS oval

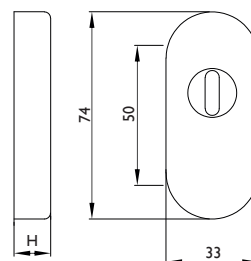

Technische Details:

Metall-Unterkonstruktion mit Edelstahlabdeckung, geeignet für Zylinderüberstand 7–10 mm, ohne Befestigungsmaterial

Nummer	Artikelnummer	Höhe	ME	o. MwSt.	inkl. MwSt.
22197	2076.KS/OVAL/15/MM.PZ-60	15 mm	Stück	38,66 €	46,00 €

Schieberosette
2076 KS kantig
Edelstahl massiv



Smoke Black

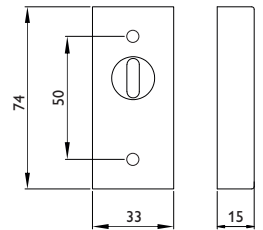

Technische Details:

Metallunterkonstruktion mit Edelstahlabdeckung, geeignet für Zylinderüberstand 7–10 mm, ohne Befestigungsmaterial

Nummer	Artikelnummer	Oberfläche	ME	o. MwSt.	inkl. MwSt.
22995	2076.KS/KANT.15/MM.PZ-60	Edelstahl matt	Stück	38,66 €	46,00 €
43961	2076.KS/KANT.15/MM.PZ-72	Smoke Black	Stück	58,15 €	69,20 €
48246	2076.KS/KANT.15/MM.PZ-74PVD	Classic Black	Stück	55,29 €	65,80 €

Schieberosette
2076 S kantig
Edelstahl massiv

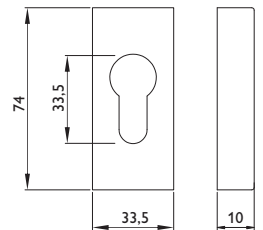

Technische Details:

Metall Unterkonstruktion mit Edelstahl Abdeckung, Höhe: 10 mm, ohne Befestigungsmaterial

Nummer	Artikelnummer	Oberfläche	ME	o. MwSt.	inkl. MwSt.
22994	2076.S/KANT/10/MM.PZ-60	Edelstahl matt	Stück	14,20 €	16,90 €
48247	2076.S/KANT/10/MM.PZ-74PVD	Classic Black	Stück	41,43 €	49,30 €

4. ZUBEHÖR

Hinweiszeichen

Hinweiszeichen
3730/76MM
Edelstahl matt



Technische Details:

Durchmesser 76 mm, selbstklebend, Edelstahl massiv,
schwarz ausgelegte Zeichen, dadurch sehr gut erkennbar,
SB Verpackung

Nummer	Artikelnummer	Symbol	ME	o. MwSt.	inkl. MwSt.
16538	3730/76MM/FRAU/EN-60	Frau	Stück	10,76 €	12,80 €
16539	3730/76MM/MAEN/NER-60	Mann	Stück	10,76 €	12,80 €
16536	3730/76MM/BEH-60	Rollstuhlfahrer	Stück	10,76 €	12,80 €
16534	3730/76MM/WC-60	WC	Stück	10,76 €	12,80 €
16541	3730/76MM/DRUE/CKEN-60	Drücken	Stück	10,76 €	12,80 €
16540	3730/76MM/ZIEH/EN-60	Ziehen	Stück	10,76 €	12,80 €
16537	3730/76MM/PFEI/L-60	Pfeil	Stück	10,76 €	12,80 €
16535	3730/76MM/NR-60	Nichtraucher	Stück	10,76 €	12,80 €

Hinweiszeichen
3731/126MM
Edelstahl matt



Technische Details:

Durchmesser 126 x 126 mm, selbstklebend, Edelstahl massiv,
schwarz ausgelegte Zeichen, dadurch sehr gut erkennbar,
SB Verpackung

Nummer	Artikelnummer	Symbol	ME	o. MwSt.	inkl. MwSt.
16546	3731/126.MM/FRAU/EN-60	Frau	Stück	22,52 €	26,80 €
16547	3731/126.MM/MAEN/NER-60	Mann	Stück	22,52 €	26,80 €
16544	3731/126.MM/BEH-60	Rollstuhlfahrer	Stück	22,52 €	26,80 €
16542	3731/126.MM/WC-60	WC	Stück	22,52 €	26,80 €
16549	3731/126.MM/DRUE/CKEN-60	Drücken	Stück	22,52 €	26,80 €
16548	3731/126.MM/ZIEH/EN-60	Ziehen	Stück	22,52 €	26,80 €
16545	3731/126.MM/PFEI/L-60	Pfeil	Stück	22,52 €	26,80 €
16543	3731/126.MM/NR-60	Nichtraucher	Stück	22,52 €	26,80 €

Türstopper

Wand/ Türstopper
3687
Edelstahl matt

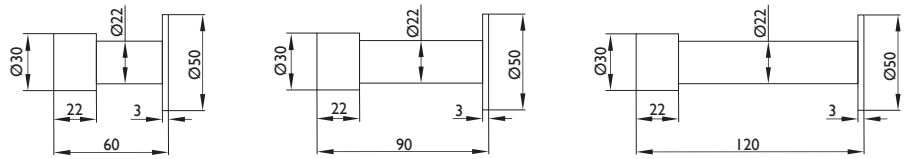

Technische Details:
mit Befestigungsmaterial

Nummer	Artikelnummer	Ausführung	ME	o. MwSt.	inkl. MwSt.
19794	3687.TS/60.MM-60	60 mm lang	Stück	17,23 €	20,50 €
19795	3687.TS/90.MM-60	90 mm lang	Stück	18,66 €	22,20 €
19796	3687.TS/120.MM-60	120 mm lang	Stück	22,69 €	27,00 €

Türstopper
3689
Edelstahl matt

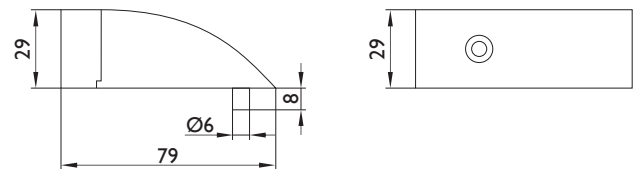

Technische Details:
mit Befestigungsmaterial, der Stopper besitzt einen 6 mm Stift der das Verdrehen verhindert

Nummer	Artikelnummer	Ausführung	ME	o. MwSt.	inkl. MwSt.
12714	3689.TS-60	Bodentürstopper	Stück	12,86 €	15,30 €

4. ZUBEHÖR

Türstopper

Türstopper
3692
Edelstahl matt

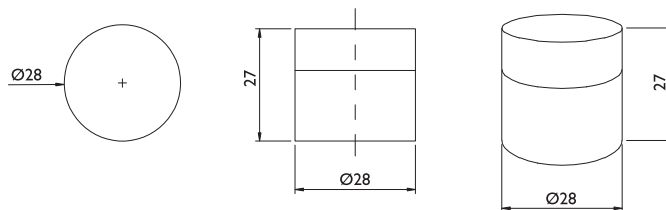

Technische Details:
mit Befestigungsmaterial

Nummer	Artikelnummer	Ausführung (L)	ME	o. MwSt.	inkl. MwSt.
09624	3692.TS/27.MM-60	27 mm lang	Stück	6,51 €	7,70 €
16612	3692.TS/60.MM-60	60 mm lang	Stück	10,76 €	12,80 €
16613	3692.TS/90.MM-60	90 mm lang	Stück	12,10 €	14,40 €
09625	3692.TS/100.MM-60	100 mm lang	Stück	12,86 €	15,30 €
16614	3692.TS/120.MM-60	120 mm lang	Stück	14,20 €	16,90 €
16625	3692.TS/PUFF.ER-60	loser Gummipuffer	Stück	1,97 €	2,30 €

Türstopper
3693

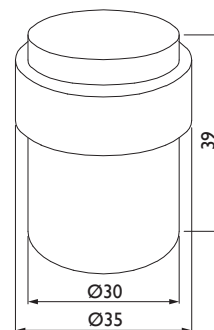

Technische Details:
39 mm hoch, mit Befestigungsmaterial

Nummer	Artikelnummer	Oberfläche	ME	o. MwSt.	inkl. MwSt.
04931	3693.TS-60	Edelstahl matt	Stück	12,18 €	14,50 €
45259	3693.TS-72	Smoke Black	Stück	19,75 €	23,50 €

Türstopper
3699
Edelstahl matt

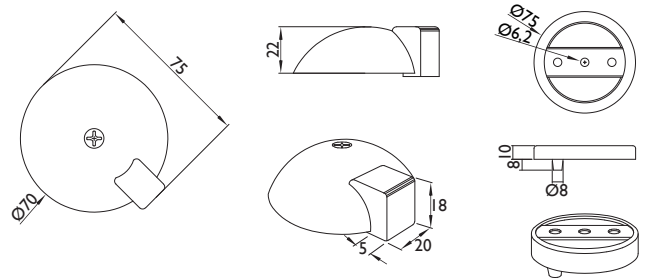

Technische Details:
mit Befestigungsmaterial

Nummer	Artikelnummer	Ausführung	ME	o. MwSt.	inkl. MwSt.
06159	3699.TS-60	Türstopper Edelstahl matt	Stück	12,86 €	15,30 €
45258	3699.TS-72	Türstopper Smoke Black	Stück	16,64 €	19,80 €
43078	3699.GP/SILI.KON-SCHW	Unterlegplatte Silikon schwarz	Stück	11,09 €	13,20 €



4. ZUBEHÖR

Elektronischer Türspion, Lüftungsgitter

Elektronischer Türspion
8991

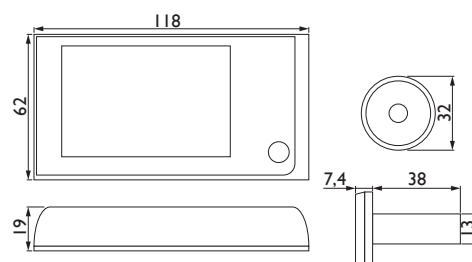

Technische Details:

3,5" Farbschildschirm, 1,0 Megapixel Kamera, Außenmaß: 119x63x19 mm, einfache und schnelle Montage für Standard Türbohrung 14–28 mm, keine weiteren Bohrungen an der Tür erforderlich, nachträglicher Ein- und Ausbau jederzeit möglich, nach Aktivierung des Bildschirms schaltet sich dieser nach 15 sek. automatisch wieder ab, geeignet für Türstärken 38–116 mm, Betriebstemperatur -10° bis +50° Celsius, Sichtwinkel 120°, 4x AAA Batterien (nicht im Lieferumfang enthalten)

Nummer	Artikelnummer	Oberfläche	ME	o. MwSt.	inkl. MwSt.
43617	8991-SCHW	Schwarz/Silber	Stück	148,74 €	177,00 €

Lüftungsgitter
5020/5021
Edelstahl matt

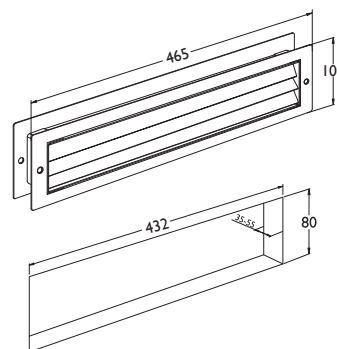

Technische Details:

paarweise Verschraubung für Tst. 35–55 mm
Lüftungsquerschnitt: 465 x 106 mm: 160 cm²
625 x 106 mm: 220 cm²

Nummer	Artikelnummer	Größe	ME	o. MwSt.	inkl. MwSt.
15828	5020.ER-60	465 x 106 mm	Stück	136,13 €	162,00 €
33815	5021.ER-60	625 x 106 mm	Stück	155,04 €	184,50 €
25625	5020/SCHR.AU/BEN/SET-60	Schraubenset	Stück	7,31 €	8,70 €

Übersteckhülsen

Übersteckhülse 6684/6215



Bronzefarben

Smoke Black

Technische Details:

 15 mm Ø, für 2-tlg. Standard-Holzürrahmenteil, **Set für zwei Bänder** mit 4 Hülsen

Nummer	Artikelnummer	Oberfläche	ME	o. MwSt.	inkl. MwSt.
45019	6684/6215/SET-60	Edelstahl matt	Set	31,91 €	38,00 €
45020	6684/6215/SET-71	Bronzefarben	Set	44,35 €	52,80 €
45021	6684/6215/SET-72	Smoke Black	Set	44,35 €	52,80 €

Übersteckhülse 6684/6315



Bronzefarben

Smoke Black

Technische Details:

15 mm Ø, für 3-tlg. Türbänder,

Set für zwei Bänder mit 4 Hülsen für Flügelteil + 2 Hülsen für Rahmenteil

Nummer	Artikelnummer	Oberfläche	ME	o. MwSt.	inkl. MwSt.
45023	6684/6315/3TLG/SET-60	Edelstahl matt	Set	28,53 €	34,00 €
45024	6684/6315/3TLG/SET-71	Bronzefarben	Set	32,89 €	39,10 €
45022	6684/6315/3TLG/SET-72	Smoke Black	Set	32,89 €	39,10 €

5. FENSTERGRIFFE

Modellübersicht

DK.KGL
Drehkipp-Rasteroliven



Seite 207

DK.KGL/CM
mit Metall-UK



Seite 213

Dornrosette, Steckgriff,
Reduktionen



Seite 214

MAG/DKF
mit Metall-UK



Seite 217

DKI – abschließbare
Drehkipp-Rasteroliven



Seite 220

DKI-C



Seite 223

DKI – Schutzwirkung 2/3
mit 100 Nm



Seite 225



DKI. 200 – Schutzwirkung 3
mit 200 Nm



Seite 229

DKI.TBT – Schutzwirkung KL. 2
mit 100 Nm



Seite 232

DKSI



Seite 234



5. FENSTERGRIFFE

Drehkipp-Rasteroliven DK.KGL Kunststoff-Unterkonstruktion

Ausschreibungstext

Fenstergriffe mit DK/KGL Unterkonstruktion

Fenstergriff fest/drehbar montiert auf glasfaserverstärkter Kunststoff-Unterkonstruktion mit verdecktliegender 90° Kugelrasterung. Zum Teil auch optional mit 45° Kugelrasterung erhältlich.

Deckrosette zum Aufclipsen, passend zur Griffoberfläche.

2 Stück 7-mm Vollstifte lose beiliegend für Stiftüberstände von 24/32 und 36/42 mm.

Weitere Stiftlängen optional verfügbar. Stift muss fest in der passenden Länge eingeschlagen werden.

10 mm Kunststoff-Stütznocken (12 mm Reduzierungen optional erhältlich) für Standard-Bohrabstand von 43 mm. Verdecktliegende Verschraubung mit beiliegenden Gewindeschrauben M5 x 45 mm.

Die Wahl des geeigneten Produktes für den jeweiligen Anwendungsbereich liegt in der Entscheidung des jeweiligen Fachbetriebes oder Planers.

Passende Reduktionen 10 auf 12 mm für Stütznocken 10 mm finden Sie auf Seite 214.

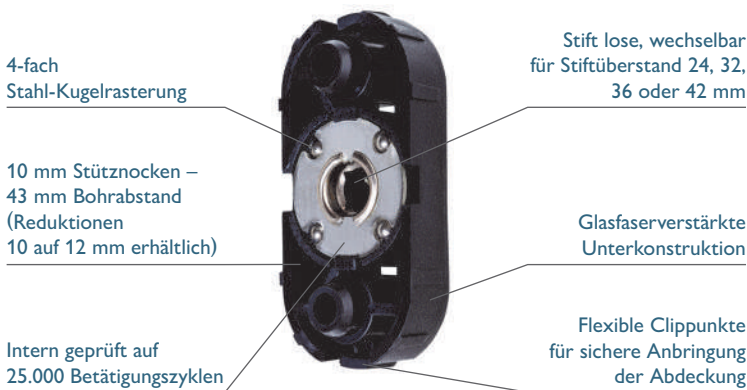

Prüfung gemäß EN 13126-3: 2011



Das Modell 1802/DK.KGL-60 ist komplett geprüft gem. EN 13126-3:2011 und hat folgende Klassifizierung erreicht. Weitere Drückerformen in Edelstahl folgen.

Dauerfunktion: 25.000 Drehkipppzyklen
Korrosionsprüfung: 480h Korrosionsbeständigkeit

Anwendungs-kategorie	Dauer-funktion	Masse	Feuer-wider-stand	Ge-brauchssi-cherheit	Korro-sions-schutz	Sicher-heit	Anwen-dungs-bereich	Prüf-größe
1	5/180	-	0	1	5	0/0	3/C1	-



BASIC 01
1801/DK.KGL
Edelstahl matt

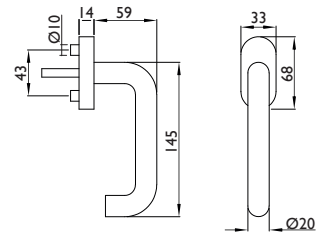

Nummer	Artikelnummer	Oberfläche	ME	o. MwSt.	inkl. MwSt.
25220	1801/DK.KGL-60	Edelstahl matt	Stück	19,24 €	22,90 €

BASIC 01
1901.AL/DK.KGL
Aluminium, silberfarben eloxiert

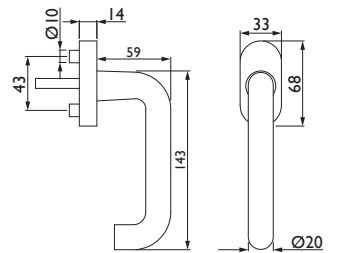

Technische Details:
Stiftlänge ca. 31/35 mm vorstehend

Nummer	Artikelnummer	Oberfläche	ME	o. MwSt.	inkl. MwSt.
06604	1901.AL/DK.KGL/31/35MM-F1	Silberfarben eloxiert	Stück	19,58 €	23,30 €

BASIC 02
1802/DK.KGL



Edelstahl poliert
Smoke Black

1802/DK.KGL-60 klassifiziert gemäß EN 13126-3: 2011

Anwendungs-klasse	Dauer-funk-tion	Masse	Feuer-wider-stand	Ge-brauchssi-cherheit	Korro-sions-schutz	Sicher-heit	Anwen-dungs-bereich	Prüf-größe
1	5/180	-	0	1	5	0/0	3/C1	-

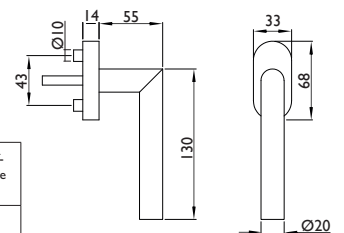

Nummer	Artikelnummer	Oberfläche	ME	o. MwSt.	inkl. MwSt.
25238	1802/DK.KGL-60	Edelstahl matt	Stück	19,24 €	22,90 €
36293	1802/DK.KGL-61	Edelstahl poliert	Stück	44,87 €	53,40 €
43946	1802/DK.KGL-72	Smoke Black	Stück	29,66 €	35,30 €
28708	1802/DK.KGL.45°-60*	Edelstahl matt	Stück	19,24 €	22,90 €

*mit 45° Rasterung

5. FENSTERGRIFFE

Drehkipp-Rasteroliven DK.KGL Kunststoff-Unterkonstruktion

BASIC 02
1902.AL/DK.KGL
Aluminium, silberfarben eloxiert

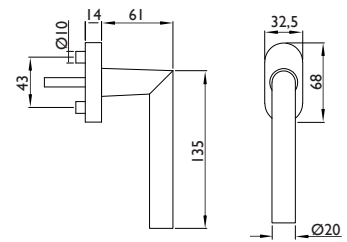

Technische Details:
Stiftlänge ca. 31/35 mm vorstehend

Nummer	Artikelnummer	Oberfläche	ME	o. MwSt.	inkl. MwSt.
06606	1902.AL/DK.KGL/31/35MM-F1	Silberfarben eloxiert	Stück	19,58 €	23,30 €

BASIC 02 T
1802.T/DK.KGL
Edelstahl matt

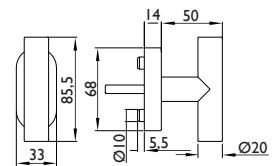

Nummer	Artikelnummer	Oberfläche	ME	o. MwSt.	inkl. MwSt.
25243	1802.T/DK.KGL-60	Edelstahl matt	Stück	26,81 €	31,90 €

BASIC 03
1803/DK.KGL
Edelstahl matt

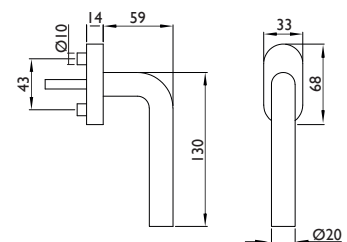

Nummer	Artikelnummer	Oberfläche	ME	o. MwSt.	inkl. MwSt.
25239	1803/DK.KGL-60	Edelstahl matt	Stück	19,24 €	22,90 €

BASIC 04
1804/DK.KGL
Edelstahl matt

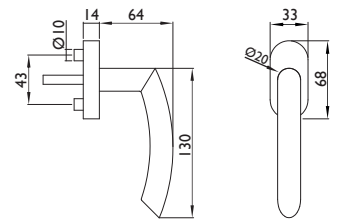

Nummer	Artikelnummer	Oberfläche	ME	o. MwSt.	inkl. MwSt.
25240	1804/DK.KGL-60	Edelstahl matt	Stück	19,24 €	22,90 €

BASIC 06
1806/DK.KGL
Edelstahl matt

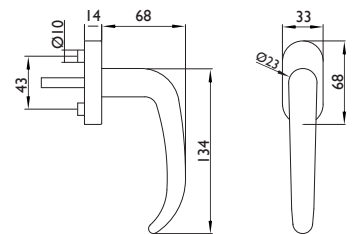

Nummer	Artikelnummer	Oberfläche	ME	o. MwSt.	inkl. MwSt.
25241	1806/DK.KGL-60	Edelstahl matt	Stück	28,66 €	34,10 €

BASIC 07
1807/DK.KGL
Edelstahl matt

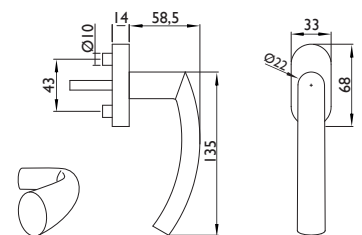

Nummer	Artikelnummer	Oberfläche	ME	o. MwSt.	inkl. MwSt.
37321	1807/DK.KGL-60	Edelstahl matt	Stück	19,24 €	22,90 €

5. FENSTERGRIFFE

Drehkipp-Rasteroliven DK.KGL Kunststoff-Unterkonstruktion

INFINITY
1831/DK.KGL
Edelstahl matt

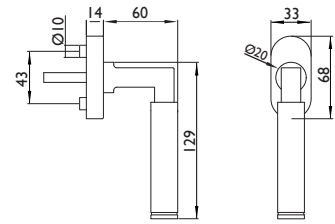

Nummer	Artikelnummer	Oberfläche	ME	o. MwSt.	inkl. MwSt.
37325	1831/DK.KGL-60	Edelstahl matt	Stück	45,21 €	53,80 €

CLUB
1110.ER/DK.KGL
Edelstahl pol./matt

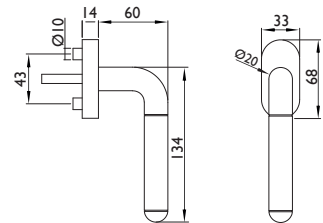

Nummer	Artikelnummer	Oberfläche	ME	o. MwSt.	inkl. MwSt.
37322	1110.ER/DK.KGL-63	Edelstahl pol./matt	Stück	27,82 €	33,10 €

SPACE
1114.ER/DK.KGL
Edelstahl pol./matt

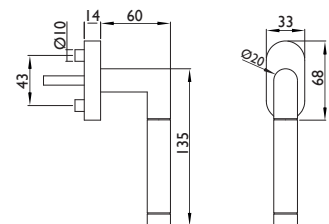

Nummer	Artikelnummer	Oberfläche	ME	o. MwSt.	inkl. MwSt.
37323	1114.ER/DK.KGL-63	Edelstahl pol./matt	Stück	27,82 €	33,10 €

DREAM
1931/DK.KGL
Edelstahl matt

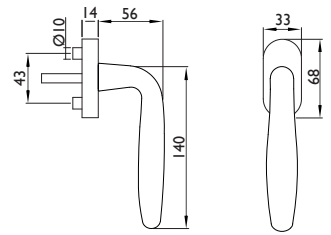

Nummer	Artikelnummer	Oberfläche	ME	o. MwSt.	inkl. MwSt.
25242	1931/DK.KGL-60	Edelstahl matt	Stück	37,98 €	45,20 €

WEST
1682.L/DK.KGL/KT



Smoke Black

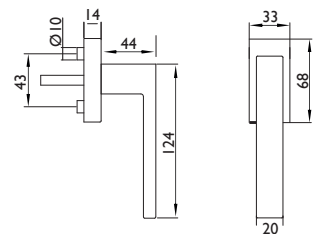

Nummer	Artikelnummer	Oberfläche	ME	o. MwSt.	inkl. MwSt.
46855	1682.L/DK.KGL/KT-60	Edelstahl matt	Stück	41,18 €	49,00 €
43930	1682.L/DK.KGL/KT-72	Smoke Black	Stück	38,66 €	46,00 €

5. FENSTERGRIFFE

Drehkipp-Rasteroliven DK.KGL CM Metall-Kunststoff-Unterkonstruktion

Fenstergriff fest/drehbar montiert auf Metall-/Kunststoff-Unterkonstruktion mit verdeckt liegender 90° Kugelrasterung.

Clip-Abdeckung passend zu den Sichtflächen der Unterkonstruktion im montierten Zustand.

2 Stück 7-mm Vollstifte lose beiliegend für Stiftüberstände von 24/32 und 36/42 mm. Weitere Stiftlängen optional verfügbar. Stift muss fest in der passenden Länge eingeschlagen werden.

10 mm Kunststoff-Stütznocken (12 mm Reduzierungen optional erhältlich) für Standard-Bohrabstand von 43 mm. Verdeckt liegende M5-Verschraubung mit beiliegenden Gewindeschrauben M5 x 45 mm.

Die Wahl des geeigneten Produktes für den jeweiligen Anwendungsbereich liegt in der Entscheidung des jeweiligen Fachbetriebes oder Planers.

Passende Reduktionen 10 auf 12 mm für Stütznocken 10 mm finden Sie auf Seite 214.

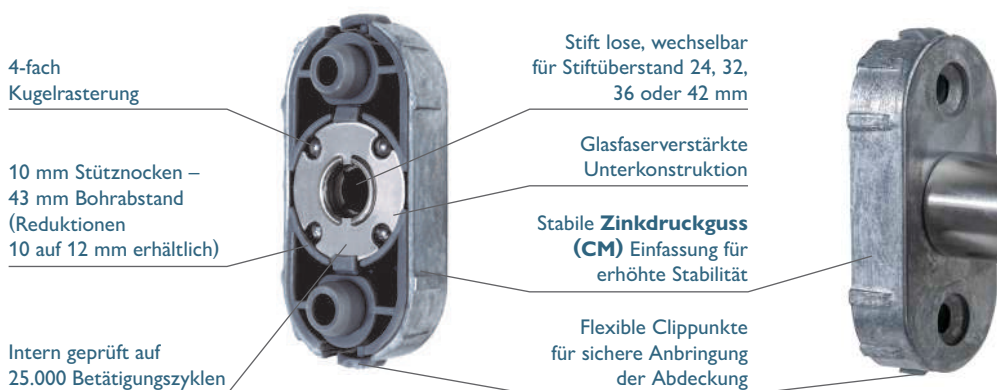

BASIC 02
1802/DK.KGL/CM
Edelstahl matt

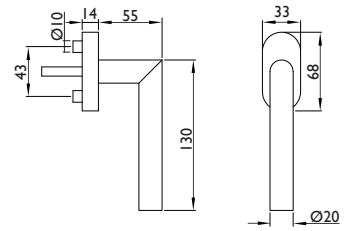

Nummer	Artikelnummer	Oberfläche	ME	o. MwSt.	inkl. MwSt.
39331	1802/DK.KGL/CM-60	Edelstahl matt	Stück	23,61 €	28,10 €

BASIC 02
1802.XL/DK.KGL/CM
Edelstahl matt

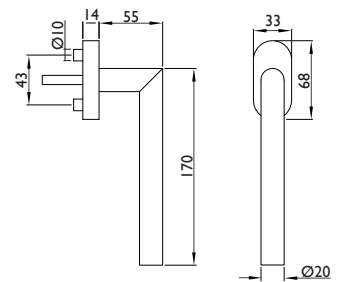

Nummer	Artikelnummer	Oberfläche	ME	o. MwSt.	inkl. MwSt.
43772	1802.XL/DK.KGL/CM/170.MM-60	Edelstahl matt	Stück	30,08 €	35,80 €

5. FENSTERGRIFFE

Dornrosette + Steckgriff, Reduktionen

Dornrosette DKM
Edelstahl matt

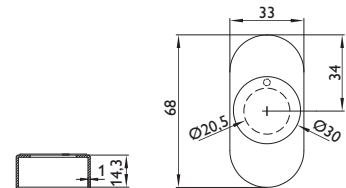

Technische Details:

Abdeckung rund-senkrecht, 33 x 68 mm, ohne Schrauben

Nummer	Artikelnummer	Ausführung	ME	o. MwSt.	inkl. MwSt.
23165	DKM/DORN/OVAL-60	oval	Stück	14,87 €	17,70 €

Steckgriff
Basic 02
Edelstahl matt

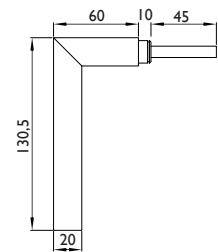
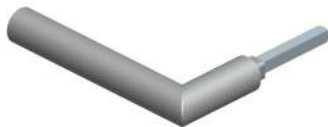

Technische Details:

mit 7 mm festem Stift, Stiftlänge 45 mm

Nummer	Artikelnummer	Oberfläche	ME	o. MwSt.	inkl. MwSt.
25256	1802/STEC.KGR/IFF-60	Edelstahl matt	Stück	19,83 €	23,60 €

DK-Reduktionen
DK.NOCKEN
Kunststoff



Technische Details:

10 auf 12 mm

Nummer	Artikelnummer	Oberfläche	ME	o. MwSt.	inkl. MwSt.
11409	DK.NOC/KEN.10/12/MM	Weiß	Stück	0,50 €	0,60 €



5. FENSTERGRIFFE

Drehkipp-Rasteroliven DK.FL Magnetic-Clip-Unterkonstruktion

Fenstergriff fest/drehbar montiert auf Metall-/Kunststoff-Unterkonstruktion mit verdeckt liegender 90° Feder-Rasterung.

5 mm flache Deckrosette mit „Magnetic-Clip“-Befestigung, passend zur Griffoberfläche.

2 Stück 7-mm Vollstifte lose beiliegend für Stiftüberstände von 24/31 und 36/42 mm. Weitere Stiftlängen optional verfügbar. Stift muss fest in der passenden Länge eingeschlagen werden.

10 mm Metall-Stütznocken (12 mm Reduzierungen optional erhältlich) für Standard-Bohrabstand von 43 mm. Verdeckt liegende M5-Verschraubung mit beiliegenden Gewindeschrauben M5 x 40 mm.

Achtung: Für diese Fenstergriffe ist eine Lochbohrung mit 25 mm Durchmesser erforderlich.

Die Wahl des geeigneten Produktes für den jeweiligen Anwendungsbereich liegt in der Entscheidung des jeweiligen Fachbetriebes oder Planers.

Passende Reduktionen 10 auf 12 mm für Stütznocken 10 mm finden Sie auf Seite 214.



BASIC 01
1801.MAG/DKFL
Edelstahl matt

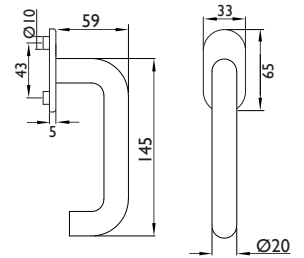

Nummer	Artikelnummer	Oberfläche	ME	o. MwSt.	inkl. MwSt.
43536	1801.MAG/DKFL-60	Edelstahl matt	Stück	56,39 €	67,10 €

BASIC 02
1802.MAG/DKFL

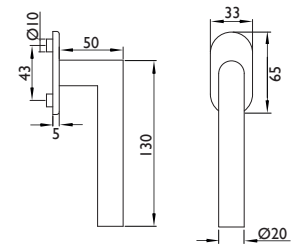

Nummer	Artikelnummer	Oberfläche	ME	o. MwSt.	inkl. MwSt.
41851	1802.MAG/DKFL-60	Edelstahl matt	Stück	58,40 €	69,50 €
42417	1802.MAG/DKFL-71	Bronzefarben	Stück	69,92 €	83,20 €
42418	1802.MAG/DKFL-72	Smoke Black	Stück	69,92 €	83,20 €

BASIC 02 T
1802.MAG/DKFL.T/16MM
Edelstahl matt

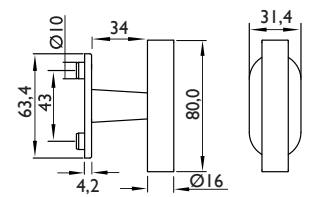

Nummer	Artikelnummer	Oberfläche	ME	o. MwSt.	inkl. MwSt.
43535	1802.MAG/DKFL.T/16MM-60	Edelstahl matt	Stück	56,39 €	67,10 €

5. FENSTERGRIFFE

Drehkipp-Rasteroliven DK.FL Magnetic-Clip-Unterkonstruktion

BASIC 03
1803.MAG/DKFL
Edelstahl matt

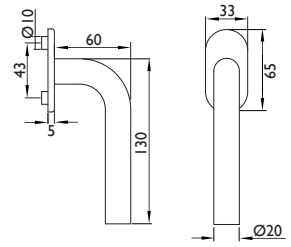

Nummer	Artikelnummer	Oberfläche	ME	o. MwSt.	inkl. MwSt.
41852	1803.MAG/DKFL-60	Edelstahl matt	Stück	58,40 €	69,50 €

BASIC 06
1806.MAG/DKFL
Edelstahl matt

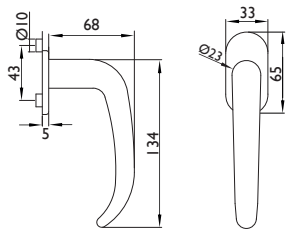

Nummer	Artikelnummer	Oberfläche	ME	o. MwSt.	inkl. MwSt.
42416	1806.MAG/DKFL-60	Edelstahl matt	Stück	65,71 €	78,20 €



5. FENSTERGRIFFE

Drehkipp-Rasterolive DKI mit Druckknopf

Ausschreibungstext

Fenstergriff DKI mit Druckknopf

Fenstergriff fest/drehbar montiert auf Metall-Unterkonstruktion mit verdeckt liegender 90° Kugelrasterung.

Griffhals aus massivem Edelstahl.

Knopf-Druckzylinder mit Entriegelungsfunktion.

Clip-Abdeckung passend zu den Sichtflächen der Unterkonstruktion im montierten Zustand.

2 Stück 7-mm Vollstifte lose beiliegend für Stiftüberstände von 24/31 und 36/42 mm.

Weitere Stiftlängen optional verfügbar. Stift muss fest in der passenden Länge eingeschlagen werden.

10 mm Metall-Stütznocken (12 mm Reduzierungen optional erhältlich) für Standard-Bohrabstand von 43 mm. Verdeckt liegende M5-Verschraubung mit beiliegenden Gewindeschrauben M5 x 50 mm.

Funktionsweise:

Beim eingedrückten Knopf lässt sich der Griff aus der Ausgangsstellung drehen und rastet in der nächsten 90° Raststellung wieder ein. Nach erneutem Drücken wird der Griff wieder entriegelt und kann weiter in den nächsten Rastpunkte gedreht werden (der Griff rastet immer nur dann ein, wenn der Knopf nach der Entriegelung wieder losgelassen wird).

Die Wahl des geeigneten Produktes für den jeweiligen Anwendungsbereich liegt in der Entscheidung des jeweiligen Fachbetriebes oder Planers.

Passende Reduktionen 10 auf 12 mm für Stütznocken 10 mm finden Sie auf Seite 214.

BASIC 01
1801/DKI mit Druckknopf
Edelstahl matt

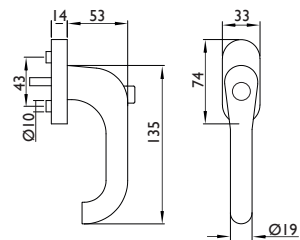

Nummer	Artikelnummer	Oberfläche	ME	o. MwSt.	inkl. MwSt.
44235	1801/DKI/KNOP/F-60	Edelstahl matt	Stück	58,40 €	69,50 €

BASIC 02
1802/DKI mit Druckknopf
Edelstahl matt

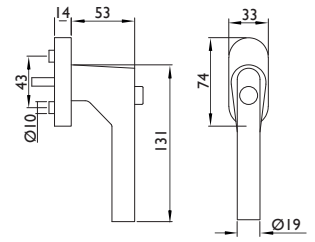

Nummer	Artikelnummer	Oberfläche	ME	o. MwSt.	inkl. MwSt.
44236	1802/DKI/KNOP/F-60	Edelstahl matt	Stück	58,40 €	69,50 €

BASIC 06
1806/DKI mit Druckknopf
Edelstahl matt

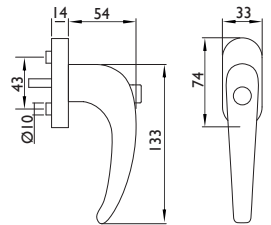

Nummer	Artikelnummer	Oberfläche	ME	o. MwSt.	inkl. MwSt.
44237	1806/DKI/KNOP/F-60	Edelstahl matt	Stück	70,08 €	83,40 €

BASIC 07
1807/DKI mit Druckknopf
Edelstahl matt

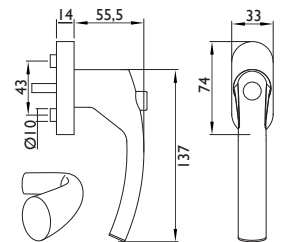

Nummer	Artikelnummer	Oberfläche	ME	o. MwSt.	inkl. MwSt.
44238	1807/DKI/KNOP/F-60	Edelstahl matt	Stück	70,08 €	83,40 €

5. FENSTERGRIFFE

EN
13126-3

Drehkipp-Rasterolive DKI-C/1627 100 Nm
(geprüft gemäß EN 13126-3:2011 + DIN 18267)

Fenstergriff fest/drehbar montiert auf Metall-Unterkonstruktion mit verdeckt liegender 90 ° Kugellager-Rasterung, federnd gelagert.

Griffhals aus massivem Edelstahl.

Metallunterkonstruktion.

Druckzylinder E45 im Griffteil, gleichschließend mit je 2 Schlüsseln.

Clip-Abdeckung passend zu den Sichtflächen der Unterkonstruktion im montierten Zustand.

2 Stück 7 mm Vollstifte lose beiliegend für Stiftüberstände 36 und 42mm.

Stift muss fest in der passenden Länge eingeschlagen werden.

Weitere Stiftlängen optional verfügbar.

10 mm Metall-Stütznocken (12 mm Reduziernocken optional erhältlich)

für Standard-Bohrabstand von 43 mm

Verdeckt liegende M5-Verschraubung mit beiliegenden Gewindeschrauben M 5 x 50 mm.

Die betreffenden Fenstergriffe erfüllen die Anforderungen für einbruchhemmende Fenster gemäß DIN EN 1627 und sind geeignet für Fensterelemente der Widerstandsklassen RC 1-6.

Prüfnorm: EN 13126-3: 2011

Klassifizierung: 1 | 5/180 | -/- | 0 | 1 | 4 | 2/3 | 3/C1 | -/-

Einbruchhemmung EN 13126-3 Schutzwirkung: 2/3

Die Wahl des geeigneten Produktes für den jeweiligen Anwendungsbereich liegt in der Entscheidung des jeweiligen Fachbetriebes oder Planers.

Passende Reduktionen 10 auf 12 mm für Stütznocken 10 mm finden Sie auf Seite 214.



100 Nm gegen gewaltsames
Abdrehen und Abreißen



BASIC 02
1802/DKI-C



Classic
Black

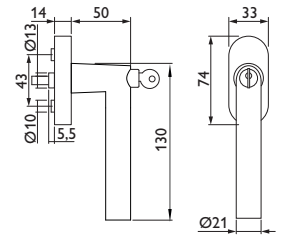

Nummer	Artikelnummer	Oberfläche	ME	o. MwSt.	inkl. MwSt.
47387	1802/DKI.C/1627.E45-60	Edelstahl matt	Stück	61,09 €	72,70 €
46398	1802/DKI.C/1627.E45-74PVD	Classic Black	Stück	109,24 €	130,00 €

5. FENSTERGRIFFE

EN
13126-3

Drehkipp-Rasterolive DKI abschließbar 100 Nm
(geprüft gemäß EN 13126-3: 2011; Schutzwirkung: 2/3)

Fenstergriff fest/drehbar montiert auf Metall-Unterkonstruktion mit verdeckt liegender 90° Kugelrasterung.

Griffhals aus massivem Edelstahl.

Druckzylinder E45 im Griffteil, gleichschließend mit je 2 Schlüsseln.

Clip-Abdeckung passend zu den Sichtflächen der Unterkonstruktion im montierten Zustand.

2 Stück 7-mm Vollstifte lose beiliegend für Stiftüberstände von 24/31 und 36/42 mm.

Weitere Stiftlängen optional verfügbar. Stift muss fest in der passenden Länge eingeschlagen werden.

10 mm Metall-Stütznocken (12 mm Reduzierungen optional erhältlich) für Standard-Bohrabstand von 43 mm. Verdeckt liegende M5-Verschraubung mit beiliegenden Gewindeschrauben M5 x 50 mm.

Die betreffenden Fenstergriffe erfüllen die Anforderungen für einbruchhemmende Fenster gemäß DIN EN 1627 und sind geeignet für Fensterelemente der Widerstandsklassen RC 1-6.

Prüfnorm: EN 13126-3: 2011

Klassifizierung: 2|5|180| / |0|1|3|2|3|3/C1| /

Einbruchhemmung EN 13126-3 + DIN 18267 Schutzwirkung: 2/3

Die Wahl des geeigneten Produktes für den jeweiligen Anwendungsbereich liegt in der Entscheidung des jeweiligen Fachbetriebes oder Planers.

Passende Reduktionen 10 auf 12 mm für Stütznocken 10 mm finden Sie auf Seite 214.



100 Nm gegen gewaltsames
Abdrehen und Abreißen



BASIC 01
1801/DKI
Edelstahl matt

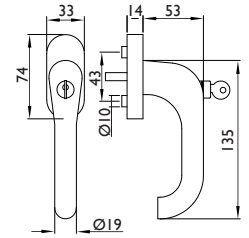

Nummer	Artikelnummer	Oberfläche	ME	o. MwSt.	inkl. MwSt.
45564	1801/DKI/1627.E45-60	Edelstahl matt	Stück	58,40 €	69,50 €

BASIC 02
1802/DKI



Smoke
Black

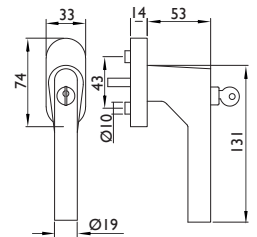

Nummer	Artikelnummer	Oberfläche	ME	o. MwSt.	inkl. MwSt.
45565	1802/DKI/1627.E45-60	Edelstahl matt	Stück	58,40 €	69,50 €
46397	1802/DKI/1627.E45-72	Smoke Black	Stück	71,34 €	84,90 €

BASIC 03
1803/DKI
Edelstahl matt

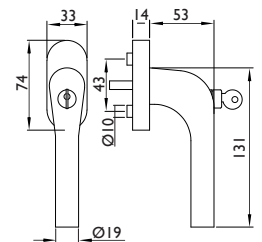

Nummer	Artikelnummer	Oberfläche	ME	o. MwSt.	inkl. MwSt.
45566	1803/DKI/1627.E45-60	Edelstahl matt	Stück	58,40 €	69,50 €

5. FENSTERGRIFFE

Drehkipp-Rasterolive DKI abschließbar 100 Nm
(geprüft gemäß EN 13126-3: 2011; Schutzwirkung: 2/3)

BASIC 06
1806/DKI
Edelstahl matt

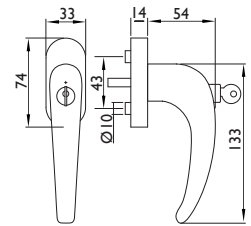

Nummer	Artikelnummer	Oberfläche	ME	o. MwSt.	inkl. MwSt.
45567	1806/DKI/1627.E45-60	Edelstahl matt	Stück	70,08 €	83,40 €

BASIC 07
1807/DKI
Edelstahl matt

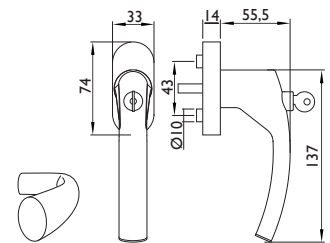

Nummer	Artikelnummer	Oberfläche	ME	o. MwSt.	inkl. MwSt.
45568	1807/DKI/1627.E45-60	Edelstahl matt	Stück	70,08 €	83,40 €



5. FENSTERGRIFFE

Drehkipp-Rasterolive DKI abschließbar 200 Nm
(gemäß DIN EN 1627, Schutz gegen „Abreißen“ und „Abdrehen“)

Fenstergriff fest/drehbar montiert auf Metall-Unterkonstruktion mit verdeckt liegender, präziser 90° Rasterung.

4-fach Stahl-Kugelrasterung, federnd gelagert.

Massiver Edelstahl-Griffhals und Stahl-Unterkonstruktion.

Druckzylinder gleichschließend mit je 2 Schlüsseln.

Deckrosette zum Aufclipsen, passend zur Griffoberfläche.

2 Stück 7-mm Vollstifte lose beiliegend für Stiftüberstände von 24/31 und 36/42 mm.

Weitere Stiftlängen optional verfügbar. Stift muss fest in der passenden Länge eingeschlagen werden.

10 mm Stahl-Stütznocken (12 mm Reduzierungen optional erhältlich) für Standard-Bohrabstand von 43 mm. Verdeckt liegende Verschraubung mit beiliegenden Gewindeschrauben M5 x 50 mm.

Unser Fenstergriff erfüllt die Anforderungen gemäß DIN EN 1627 bzgl. Schutz gegen „Abreißen“ und „Abdrehen“ mit 200 Nm und ist geeignet für Fensterelemente der Widerstandsklassen RC 1–6. Prüfnorm: EN 13126-3: 2011 / Schutzwirkung Klasse 3 mit 200 Nm

Die Wahl des geeigneten Produktes für den jeweiligen Anwendungsbereich liegt in der Entscheidung des jeweiligen Fachbetriebes oder Planers.

Passende Reduktionen 10 auf 12 mm für Stütznocken 10 mm finden Sie auf Seite 214.



BASIC 01
1801/DKI.200
Edelstahl matt

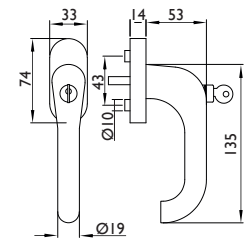

Nummer	Artikelnummer	Ausführung	ME	o. MwSt.	inkl. MwSt.
42584	1801/DKI.200.E45-60	200 Nm	Stück	75,46 €	89,80 €

BASIC 02
1802/DKI.200
Edelstahl matt

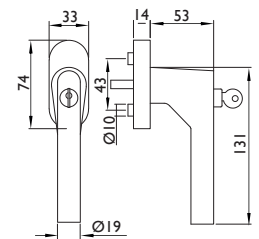

Nummer	Artikelnummer	Ausführung	ME	o. MwSt.	inkl. MwSt.
42585	1802/DKI.200.E45-60	200 Nm	Stück	75,46 €	89,80 €

BASIC 06
1806/DKI.200
Edelstahl matt

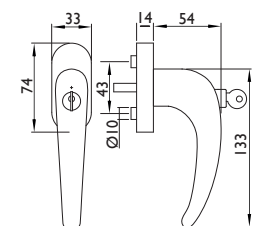

Nummer	Artikelnummer	Ausführung	ME	o. MwSt.	inkl. MwSt.
42586	1806/DKI.200.E45-60	200 Nm	Stück	86,55 €	103,00 €

5. FENSTERGRIFFE

Rasterolive DKI TBT abschließbar 100 Nm

Fenstergriff fest/drehbar montiert auf Metall-Unterkonstruktion mit verdeckt liegender 90° Kugelrasterung.

Griffhals aus massivem Edelstahl.

Druckzylinder E45 im Griffteil, gleichschließend mit je 2 Schlüsseln.

Clip-Abdeckung passend zu den Sichtflächen der Unterkonstruktion im montierten Zustand.

2 Stück 7-mm Vollstifte lose beiliegend für Stiftüberstände von 24/31 und 36/42 mm.

Weitere Stiftlängen optional verfügbar. Stift muss fest in der passenden Länge eingeschlagen werden.

10 mm Metall-Stütznocken (12 mm Reduzierungen optional erhältlich) für Standard-Bohrabstand von 43 mm. Verdeckt liegende M5-Verschraubung mit beiliegenden Gewindeschrauben M5 x 50 mm.

Der Fenstergriff erfüllt die Anforderungen gemäß DIN EN 1627 bzgl. Schutz gegen „Abreißen“ und „Abdrehen“ mit 100 Nm und ist geeignet für Fensterelemente der Widerstandsklasse RC 1–6

Prüfnorm: EN 13126-3: 2011 / Schutzwirkung Klasse 2 mit 100 Nm

Achtung: Nur bei Verwendung eines TBT-Fensterbeschlages ist die TBT-Funktion gewährleistet.

Die Wahl des geeigneten Produktes für den jeweiligen Anwendungsbereich liegt in der Entscheidung des jeweiligen Fachbetriebes oder Planers.



100 Nm gegen gewaltsames
Abdrehen und Abreißen

Funktionsweise Fensterbeschläge mit TBT-Funktion:

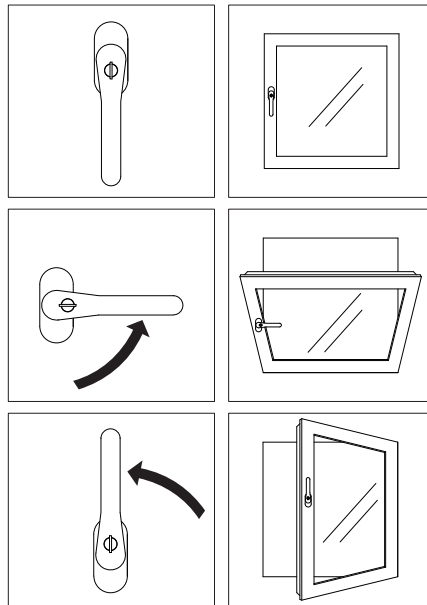
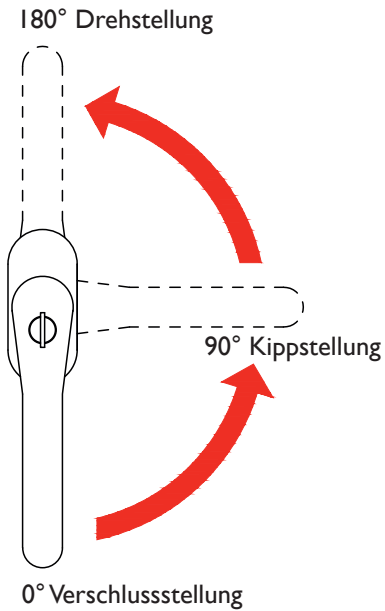

Der Griff kann in der 0-Stellung ganz normal verschlossen werden.

Trotz verriegeltem Griff ist eine 90° Grad Drehung des Griffes möglich. Bei einem TBT Beschlag kann in dieser Stellung dann das Fenster dann nur gekippt werden.

Um den Griff dann in die 180°-Stellung zu bewegen, muss der Zylinder mittels Schlüssel entriegelt werden. Erst dann kann das Fenster ganz geöffnet werden



5. FENSTERGRIFFE

Rasterolive DKI TBT abschließbar 100 Nm

BASIC 01
1801/DKI.TBT
Edelstahl matt

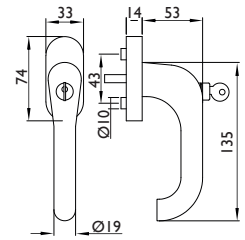

Nummer	Artikelnummer	Oberfläche	ME	o. MwSt.	inkl. MwSt.
43321	1801/DKI.TBT.E45-60	Edelstahl matt	Stück	75,46 €	89,80 €

BASIC 02
1802/DKI.TBT
Edelstahl matt

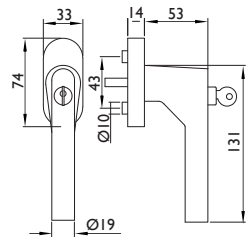

Nummer	Artikelnummer	Oberfläche	ME	o. MwSt.	inkl. MwSt.
43126	1802/DKI.TBT.E45-60	Edelstahl matt	Stück	75,46 €	89,80 €

BASIC 03
1803/DKI.TBT
Edelstahl matt

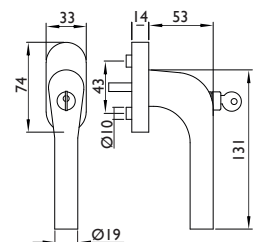

Nummer	Artikelnummer	Oberfläche	ME	o. MwSt.	inkl. MwSt.
43532	1803/DKI.TBT.E45-60	Edelstahl matt	Stück	75,46 €	89,80 €

BASIC 06
1806/DKI.TBT
Edelstahl matt

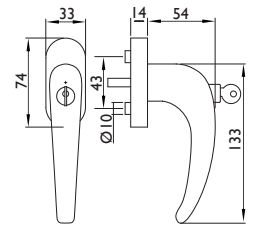

Nummer	Artikelnummer	Oberfläche	ME	o. MwSt.	inkl. MwSt.
43269	1806/DKI.TBT.E45-60	Edelstahl matt	Stück	86,55 €	103,00 €

BASIC 07
1807/DKI.TBT
Edelstahl matt

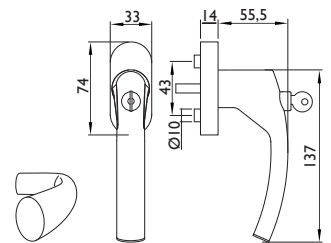

Nummer	Artikelnummer	Oberfläche	ME	o. MwSt.	inkl. MwSt.
43533	1807/DKI.TBT.E45-60	Edelstahl matt	Stück	86,55 €	103,00 €

5. FENSTERGRIFFE

Drehkipp-Rasterolive DKSI abschließbar

Fenstergriff-Unterkonstruktion Metall mit 90° Rasterung, passend für Drückerlochteile mit 16 mm Drückerhalsdurchmesser. Kompakte Abmessungen.

Stift auf Fensterseite 7 x 7 mm / 32, 36 oder 42 mm vorstehend.

Stift auf Drückerseite 8 x 8 mm x 25 mm vorstehend zur Montage gängiger Drückerlochteile mit Innensechskantschraube.

Druckzylinder gleichschließend mit je 2 Schlüsseln.

Clip-Abdeckung passend zu den Sichtflächen der Unterkonstruktion im montierten Zustand.

10 mm Metall-Stütznocken für Standard-Bohrabstand von 43 mm.

Verdecktliegende M5-Verschraubung mit beiliegenden Gewindeschrauben M5 x 50 mm.

32 mm Stiftüberstand = M5 x 50 mm.

36 mm Stiftüberstand = M5 x 60 mm.

42 mm Stiftüberstand = M5 x 60 mm.

Die Wahl des geeigneten Produktes für den jeweiligen Anwendungsbereich liegt in der Entscheidung des jeweiligen Fachbetriebes oder Planers.

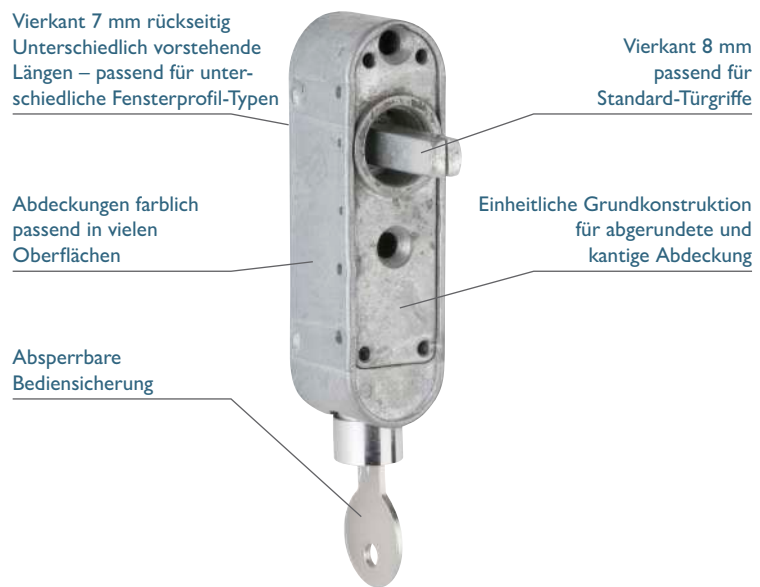

BASIC 01
1801/DKSI



Messingfarben

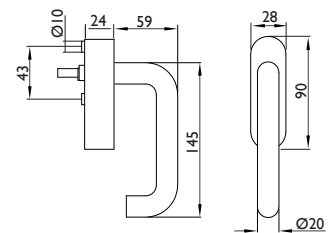

Nummer	Artikelnummer	Oberfläche	Stift	ME	o. MwSt.	inkl. MwSt.
24280	1801/DKSI/OVAL/32MM-60	Edelstahl matt	32 mm	Stück	83,66 €	99,60 €
24281	1801/DKSI/OVAL/36MM-60	Edelstahl matt	36 mm	Stück	83,66 €	99,60 €
24282	1801/DKSI/OVAL/42MM-60	Edelstahl matt	42 mm	Stück	83,66 €	99,60 €
24283	1801/DKSI/OVAL/32MM-18	PVD Messingfarben	32 mm	Stück	103,21 €	122,80 €
24284	1801/DKSI/OVAL/36MM-18	PVD Messingfarben	36 mm	Stück	103,21 €	122,80 €
24285	1801/DKSI/OVAL/42MM-18	PVD Messingfarben	42 mm	Stück	103,21 €	122,80 €



BASIC 06
1806/DKSI
Edelstahl matt

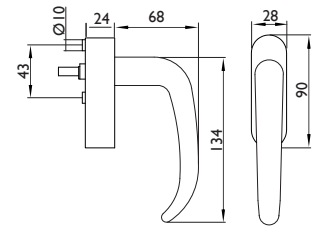

Nummer	Artikelnummer	Oberfläche	Stift	ME	o. MwSt.	inkl. MwSt.
24298	1806/DKSI/OVAL/32MM-60	Edelstahl matt	32 mm	Stück	94,97 €	113,00 €
24299	1806/DKSI/OVAL/36MM-60	Edelstahl matt	36 mm	Stück	94,97 €	113,00 €
24300	1806/DKSI/OVAL/42MM-60	Edelstahl matt	42 mm	Stück	94,97 €	113,00 €

BASIC 02
1802/DKSI



Smoke
Black

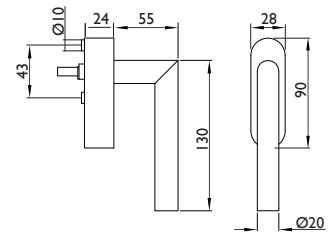

Nummer	Artikelnummer	Oberfläche	Stift	ME	o. MwSt.	inkl. MwSt.
46601	1802/DKSI/OVAL/42MM-60	Edelstahl matt	42 mm	Stück	80,92 €	96,30 €
43947	1802/DKSI/OVAL/32MM-72	Smoke Black	32 mm	Stück	102,10 €	121,50 €
43948	1802/DKSI/OVAL/36MM-72	Smoke Black	36 mm	Stück	102,10 €	121,50 €
43949	1802/DKSI/OVAL/42MM-72	Smoke Black	42 mm	Stück	102,10 €	121,50 €

BASIC 03
1803/DKSI
Edelstahl matt

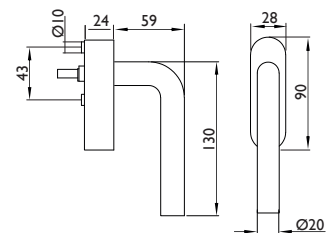

Nummer	Artikelnummer	Oberfläche	Stift	ME	o. MwSt.	inkl. MwSt.
24295	1803/DKSI/OVAL/32MM-60	Edelstahl matt	32 mm	Stück	83,66 €	99,60 €
24296	1803/DKSI/OVAL/36MM-60	Edelstahl matt	36 mm	Stück	83,66 €	99,60 €
24297	1803/DKSI/OVAL/42MM-60	Edelstahl matt	42 mm	Stück	83,66 €	99,60 €

5. FENSTERGRIFFE

Drehkipp-Rasterolive DKSI abschließbar

West
1682.L/DKSI
Smoke Black

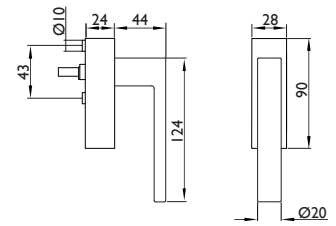

Nummer	Artikelnummer	Oberfläche	Stift	ME	o. MwSt.	inkl. MwSt.
43931	1682.L/DKSI/KANT/32MM-72	Smoke Black	32 mm	Stück	98,84 €	117,60 €
43932	1682.L/DKSI/KANT/36MM-72	Smoke Black	36 mm	Stück	98,84 €	117,60 €
43933	1682.L/DKSI/KANT/42MM-72	Smoke Black	42 mm	Stück	98,84 €	117,60 €

BASIC 02 T
1802.T/DKSI
Edelstahl matt

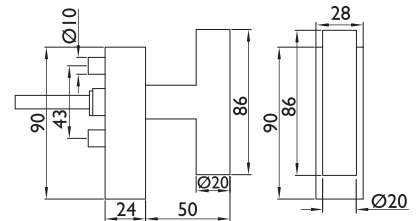

Nummer	Artikelnummer	Oberfläche	Stift	ME	o. MwSt.	inkl. MwSt.
45412	1802.T/DKSI/KANT/32MM-60	Edelstahl matt	32 mm	Stück	87,99 €	104,70 €
45413	1802.T/DKSI/KANT/36MM-60	Edelstahl matt	36 mm	Stück	87,99 €	104,70 €
45414	1802.T/DKSI/KANT/42MM-60	Edelstahl matt	42 mm	Stück	87,99 €	104,70 €

BASIC 02 1802/DKSI

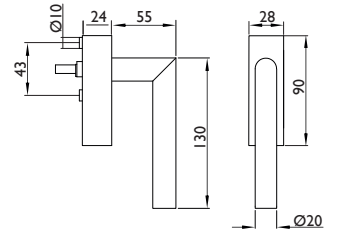

Nummer	Artikelnummer	Oberfläche	Stift	ME	o. MwSt.	inkl. MwSt.
24286	1802/DKSI/KANT/32MM-60	Edelstahl matt	32 mm	Stück	80,92 €	96,30 €
24287	1802/DKSI/KANT/36MM-60	Edelstahl matt	36 mm	Stück	80,92 €	96,30 €
24288	1802/DKSI/KANT/42MM-60	Edelstahl matt	42 mm	Stück	80,92 €	96,30 €
24292	1802/DKSI/KANT/32MM-61	Edelstahl poliert	32 mm	Stück	97,90 €	116,50 €
24293	1802/DKSI/KANT/36MM-61	Edelstahl poliert	36 mm	Stück	97,90 €	116,50 €
24294	1802/DKSI/KANT/42MM-61	Edelstahl poliert	42 mm	Stück	97,90 €	116,50 €
24289	1802/DKSI/KANT/32MM-18	PVD Messingfarben	32 mm	Stück	111,34 €	132,50 €
24290	1802/DKSI/KANT/36MM-18	PVD Messingfarben	36 mm	Stück	111,34 €	132,50 €
24291	1802/DKSI/KANT/42MM-18	PVD Messingfarben	42 mm	Stück	111,34 €	132,50 €

SQUARE 1835/DKSI

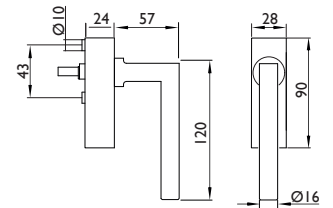

Nummer	Artikelnummer	Oberfläche	Stift	ME	o. MwSt.	inkl. MwSt.
24301	1835/DKSI/32MM-60	Edelstahl matt	32 mm	Stück	115,64 €	137,60 €
24302	1835/DKSI/36MM-60	Edelstahl matt	36 mm	Stück	115,64 €	137,60 €
24303	1835/DKSI/42MM-60	Edelstahl matt	42 mm	Stück	115,64 €	137,60 €
24304	1835/DKSI/32MM-61	Edelstahl poliert	32 mm	Stück	122,95 €	146,30 €
24305	1835/DKSI/36MM-61	Edelstahl poliert	36 mm	Stück	122,95 €	146,30 €
24306	1835/DKSI/42MM-61	Edelstahl poliert	42 mm	Stück	122,95 €	146,30 €

5. FENSTERGRIFFE

Drehkipp-Rasterolive DKSI abschließbar

INFINITY
1831/DKSI

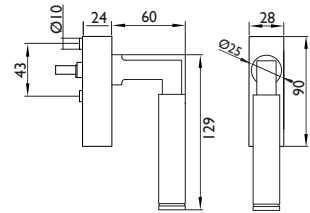

Nummer	Artikelnummer	Oberfläche	Stift	ME	o. MwSt.	inkl. MwSt.
24307	1831/DKSI/KANT/32MM-60	Edelstahl matt	32 mm	Stück	101,35 €	120,60 €
24308	1831/DKSI/KANT/36MM-60	Edelstahl matt	36 mm	Stück	101,35 €	120,60 €
24309	1831/DKSI/KANT/42MM-60	Edelstahl matt	42 mm	Stück	101,35 €	120,60 €
24313	1831/DKSI/KANT/32MM-61	Edelstahl poliert	32 mm	Stück	108,83 €	129,50 €
24314	1831/DKSI/KANT/36MM-61	Edelstahl poliert	36 mm	Stück	108,83 €	129,50 €
24315	1831/DKSI/KANT/42MM-61	Edelstahl poliert	42 mm	Stück	108,83 €	129,50 €
24310	1831/DKSI/KANT/32MM-18	PVD Messingfarben	32 mm	Stück	111,44 €	132,60 €
24311	1831/DKSI/KANT/36MM-18	PVD Messingfarben	36 mm	Stück	111,44 €	132,60 €
24312	1831/DKSI/KANT/42MM-18	PVD Messingfarben	42 mm	Stück	111,44 €	132,60 €

INFINITY CLASSIC
1832.ER/DKSI

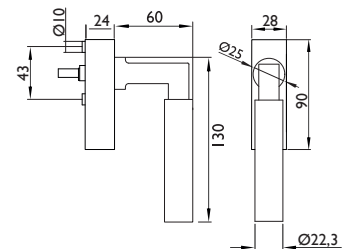

Nummer	Artikelnummer	Oberfläche	Stift	ME	o. MwSt.	inkl. MwSt.
24351	1832.ER/DKSI/KANT/32MM-60	Edelstahl matt	32 mm	Stück	91,94 €	109,40 €
24352	1832.ER/DKSI/KANT/36MM-60	Edelstahl matt	36 mm	Stück	91,94 €	109,40 €
24353	1832.ER/DKSI/KANT/42MM-60	Edelstahl matt	42 mm	Stück	91,94 €	109,40 €
24363	1832.ER/DKSI/KANT/32MM-60HE	Edelstahl matt/Ebenholz	32 mm	Stück	142,11 €	169,10 €
24364	1832.ER/DKSI/KANT/36MM-60HE	Edelstahl matt/Ebenholz	36 mm	Stück	142,11 €	169,10 €
24365	1832.ER/DKSI/KANT/42MM-60HE	Edelstahl matt/Ebenholz	42 mm	Stück	137,07 €	163,10 €
24357	1832.ER/DKSI/KANT/32MM-61	Edelstahl poliert	32 mm	Stück	101,44 €	120,70 €
24358	1832.ER/DKSI/KANT/36MM-61	Edelstahl poliert	36 mm	Stück	101,44 €	120,70 €
24359	1832.ER/DKSI/KANT/42MM-61	Edelstahl poliert	42 mm	Stück	101,44 €	120,70 €
24369	1832.ER/DKSI/KANT/32MM-61HE	Edelstahl pol./Ebenholz	32 mm	Stück	151,01 €	179,70 €
24370	1832.ER/DKSI/KANT/36MM-61HE	Edelstahl pol./Ebenholz	36 mm	Stück	151,01 €	179,70 €
24371	1832.ER/DKSI/KANT/42MM-61HE	Edelstahl pol./Ebenholz	42 mm	Stück	151,01 €	179,70 €
24345	1832.ER/DKSI/KANT/32MM-18	PVD Messingfarben	32 mm	Stück	121,78 €	144,90 €
24346	1832.ER/DKSI/KANT/36MM-18	PVD Messingfarben	36 mm	Stück	121,78 €	144,90 €
24347	1832.ER/DKSI/KANT/42MM-18	PVD Messingfarben	42 mm	Stück	121,78 €	144,90 €



6. BESCHLÄGE FÜR FENSTER- UND BALKONTÜREN

Übersicht

Hebe-Schiebetürgriff für Balkon- und Terrassen-Schiebetüren aus Holz und Kunststoff.

Fest/drehbar montiert auf Metall-Unterkonstruktion mit verdeckt liegender 180° Rasterung.

Metall-Unterkonstruktion mit 10 mm Nocken inkl. Reduktionshülsen von 10 auf 12 mm.

Entfernung 69 mm PZ. Clip-Abdeckung passend zur Griffoberfläche.

2 Stück Vollstifte 10 x 95 mm lose beiliegend, passend für alle gängigen Hebe-Schiebetür Fenstergetriebe mit Standard-Bohrabstand 80 mm. Verdeckt liegende Verschraubung mit beiliegenden Schrauben M6 x 80 mm (2 Stück)

Technische Daten:

- Rastung 180°
- Vierkantstift 10 x 95 mm (2 Stück)
- Nockendurchmesser 10 mm
- Rosettenaußenmaße 155 x 35 x 15 mm
- Schrauben: 2 Stück M6 x 80 mm

Die Wahl des geeigneten Produktes für den jeweiligen Anwendungsbereich liegt in der Entscheidung des jeweiligen Fachbetriebes oder Planers.

Hebe-Schiebetürgriff



Seite 241

Hebe-Schiebemuschel



Seite 244



Hebe-Schiebegriffe

BASIC 01
1801 HSG
Edelstahl matt

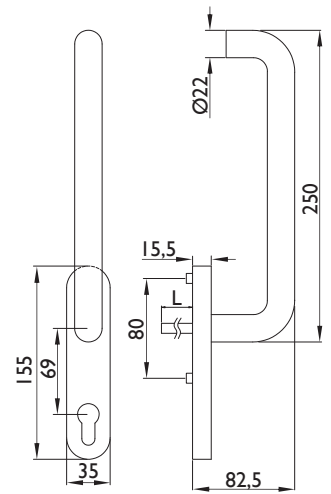

Nummer	Artikelnummer	Ausführung	ME	o. MwSt.	inkl. MwSt.
43250	1801.N/HSG.OL-60	OL	Stück	97,48 €	116,00 €
43251	1801.N/HSG.PZ-60	PZ	Stück	97,48 €	116,00 €
43249	1801.N/HSG.GT/AUSS/EN.PZ-60	PZ*	Stück	97,48 €	116,00 €

*Gewindenocken M6 zur Verschraubung mit Innengriff (ohne Stift + Schrauben)

BASIC 02
1802 HSG



Smoke
Black

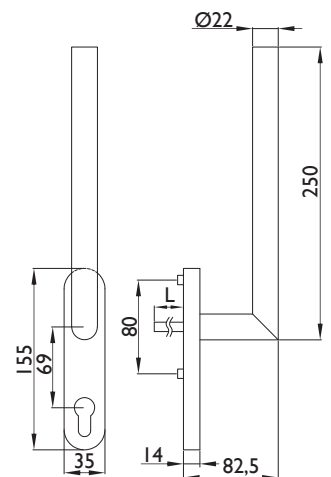

Nummer	Artikelnummer	Oberfläche	Ausführung	ME	o. MwSt.	inkl. MwSt.
43253	1802.N/HSG.OL-60	Edelstahl matt	OL	Stück	97,48 €	116,00 €
43254	1802.N/HSG.PZ-60	Edelstahl matt	PZ	Stück	97,48 €	116,00 €
43252	1802.N/HSG.GT/AUSS/EN.PZ-60	Edelstahl matt	PZ*	Stück	97,48 €	116,00 €
45260	1802.N/HSG.OL-72	Smoke Black	OL	Stück	124,37 €	148,00 €
45262	1802.N/HSG.PZ-72	Smoke Black	PZ	Stück	124,37 €	148,00 €

*Gewindenocken M6 zur Verschraubung mit Innengriff (ohne Stift + Schrauben)

6. BESCHLÄGE FÜR FENSTER- UND BALKONTÜREN

Hebe-Schiebegriffe

BASIC 03
1803 HSG
Edelstahl matt

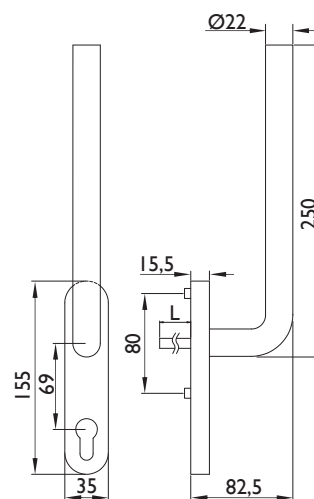

Nummer	Artikelnummer	Ausführung	ME	o. MwSt.	inkl. MwSt.
43256	1803.N/HSG.OL-60	OL	Stück	97,48 €	116,00 €
43257	1803.N/HSG.PZ-60	PZ	Stück	97,48 €	116,00 €
43255	1803.N/HSG.GT/AUSS/EN.PZ-60	PZ*	Stück	97,48 €	116,00 €

*Gewindenocken M6 zur Verschraubung mit Innengriff (ohne Stift + Schrauben)

BASIC 08
1808 HSG
Edelstahl matt

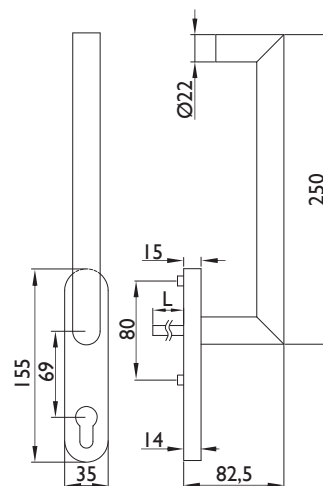

Nummer	Artikelnummer	Ausführung	ME	o. MwSt.	inkl. MwSt.
43259	1808.N/HSG.OL-60	OL	Stück	110,92 €	132,00 €
43260	1808.N/HSG.PZ-60	PZ	Stück	110,92 €	132,00 €
43258	1808.N/HSG.GT/AUSS/EN.PZ-60	PZ*	Stück	110,92 €	132,00 €

*Gewindenocken M6 zur Verschraubung mit Innengriff (ohne Stift + Schrauben)

SQUARE 1835 HSG



Smoke Black

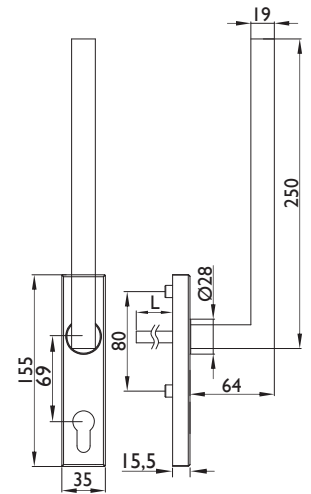

Nummer	Artikelnummer	Oberfläche	Ausführung	ME	o. MwSt.	inkl. MwSt.
43262	1835.N/HSG.OL-60	Edelstahl matt	OL	Stück	118,07 €	140,50 €
43263	1835.N/HSG.PZ-60	Edelstahl matt	PZ	Stück	118,07 €	140,50 €
43261	1835.N/HSG.GT/AUSS/EN.PZ-60	Edelstahl matt	PZ*	Stück	118,07 €	140,50 €
45409	1835.N/HSG.OL-72	Smoke Black	OL	Stück	160,50 €	191,00 €
45410	1835.N/HSG.PZ-72	Smoke Black	PZ	Stück	160,50 €	191,00 €

*Gewindenocken M6 zur Verschraubung mit Innengriff (ohne Stift + Schrauben)

Verschraubung von Hebe-Schiebe-Türgriff mit Griffmuschel:

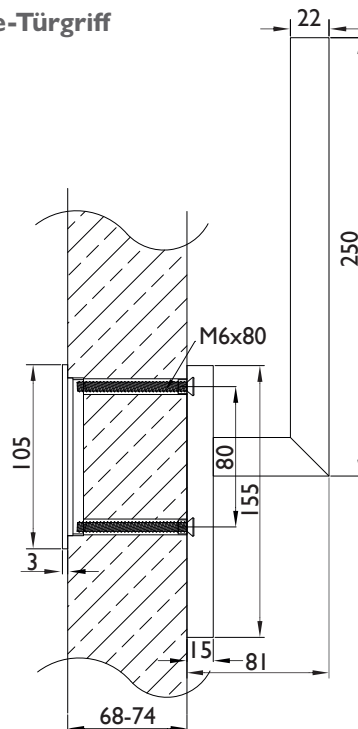

6. BESCHLÄGE FÜR FENSTER- UND BALKONTÜREN

Hebe-Schiebe-Muscheln

Schiebetürmuschel
3652.9MM HSG



Smoke Black

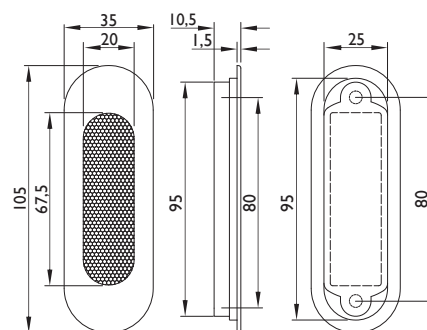

Technische Details:

zur Verschraubung mit HSG Hebe-Schiebegriff,
9 mm Kastentiefe/flache Ausführung

Nummer	Artikelnummer	Ausführung	Oberfläche	ME	o. MwSt.	inkl. MwSt.
42874	3652.9MM/HSG.OL-60	OL	Edelstahl matt	Stück	18,82 €	22,40 €
45263	3652.9MM/HSG.OL-72	OL	Smoke Black	Stück	24,37 €	29,00 €

Schiebetürmuschel
3653.9MM HSG



Smoke Black

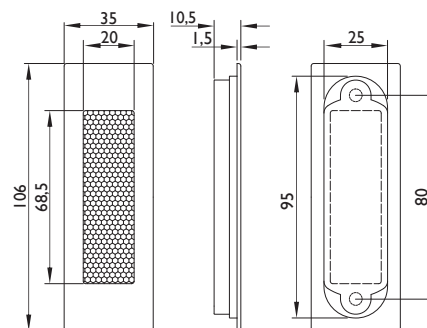

Technische Details:

zur Verschraubung mit HSG Hebe-Schiebegriff,
9 mm Kastentiefe/flache Ausführung

Nummer	Artikelnummer	Ausführung	Oberfläche	ME	o. MwSt.	inkl. MwSt.
42875	3653.9MM/HSG.OL-60	OL	Edelstahl matt	Stück	21,51 €	25,60 €
45408	3653.9MM/HSG.OL-72	OL	Smoke Black	Stück	32,10 €	38,20 €



7. SCHIEBETÜRBESCHLÄGE

Produktübersicht

Stossgriff



Seite 248

Schiebetürschlösser



Seite 249–252

Schiebetürmuschel



Seite 253–260

Automatischer
Schiebetürsystem
Auto-Close



Seite 263



Manueller
Schiebetürsystem
Safe-Close



Seite 265





7. SCHIEBETÜRBESCHLÄGE

Stoßgriffe

Stoßgriffpaar 20/25 mm Ø
8040
Edelstahl matt

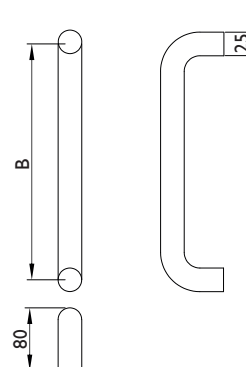

alle Preise inkl. paarweise-Befestigung
an Glas und Holztüren



Technische Details:

Gerade Edelstahlgriffstütze mit massiver Edelstahl Befestigungsaufnahme,
Innensechskantschrauben mit Ausdrehsicherung, paarweise inkl. Befestigung für Glastüren 8–12 mm
und Befestigung an Holztür 35–55 mm, Glasbohrung 13 mm (10 mm bei 20 Ø Griff)

Nummer	Artikelnummer	Maß B	Rohr Ø	ME	o. MwSt.	inkl. MwSt.
15322	8040.Ø20/PAAR.GLS/220/200-60	200 mm	20 mm	Paar	106,72 €	127,00 €
15324	8040.Ø25/PAAR.GLS/225/200-60	200 mm	25 mm	Paar	130,67 €	155,50 €
15325	8040.Ø25/PAAR.GLS/325/300-60	300 mm	25 mm	Paar	143,28 €	170,50 €
15326	8040.Ø25/PAAR.GLS/625/600-60	600 mm	25 mm	Paar	219,33 €	261,00 €

Schiebetürschlösser

Schiebetür-Schloss-Set 3658.SET-157

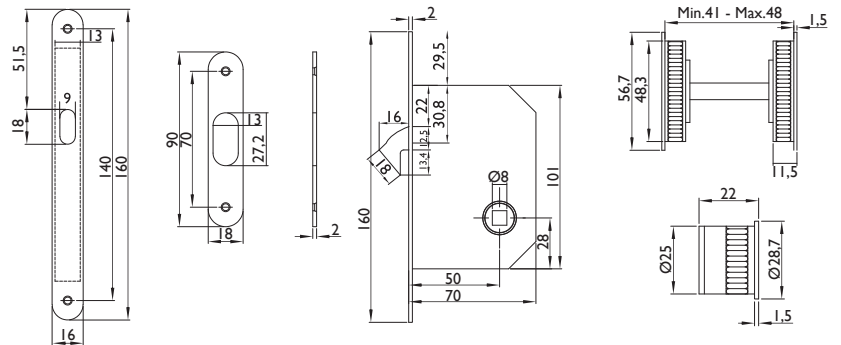

Technische Details:

Schiebetürschloss mit Muschelgriff 3658, Stulp 160 x 16 mm inkl. Schließblech, Muschelgriffpaar 56,7 mm Ø / 1 x Zuziehmuschel 3669, Tst. 41–48 mm / 6 mm Stift mit Hülse 6/8 mm

Nummer	Artikelnummer	Oberfläche	ME	o. MwSt.	inkl. MwSt.
45837	3658.SET/157.23.BAD-04	Glanzchrom	Set	90,76 €	108,00 €
45838	3658.SET/157.23.BAD-05	Mattchrom	Set	99,50 €	118,40 €
45839	3658.SET/157.23.BAD-20	Mattnickel	Set	90,76 €	108,00 €

bestehend aus:

- 1 Schiebetür-Zirkelfallenschloss
- 1 Schließblech
- 1 Paar Muschel-Drehgriffe (Stift kürzbar, für Türstärken auch unter 41 mm zu verwenden)
- 1 Schiebetürmuschel für Stirnseite

Schiebetürmuschel 3653.9MM HSG Edelstahl matt

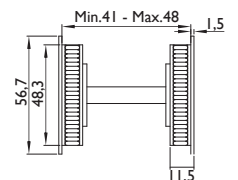

Technische Details:

für Tst. 41–48 mm / 6 mm Vierkant, mit Hülse 6/8 mm x 11 mm Länge, Aussendurchmesser 56,7 mm, Stift kürzbar für kleinere Türstärken

Nummer	Artikelnummer	Oberfläche	ME	o. MwSt.	inkl. MwSt.
45840	3658/MUSC.HEL.BAD-04	Glanzchrom	Set	67,82 €	80,70 €
45841	3658/MUSC.HEL.BAD-05	Mattchrom	Set	67,82 €	80,70 €
32770	3658/MUSC.HEL.BAD-20	Mattnickel	Set	67,82 €	80,70 €

Technische Details:

für Tst. 39–44 mm / 6 mm Vierkant, mit Hülse 6/8 mm x 11 mm Länge, Aussendurchmesser 56,7 mm, Stift kürzbar für kleinere Türstärken

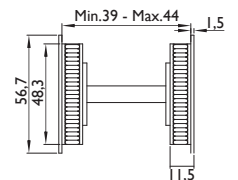

Nummer	Artikelnummer	Oberfläche	ME	o. MwSt.	inkl. MwSt.
43740	3658/MUSC.HEL/TST/39.BAD-20	Mattnickel	Set	67,82 €	80,70 €
48553	3658/MUSC.HEL/TST/39.BAD-74	Classic Black	Set	55,12 €	65,60 €

7. SCHIEBETÜR BESCHLÄGE

Schiebetürschlösser

Muschelgriffpaar
3659 BB
Mattnickel

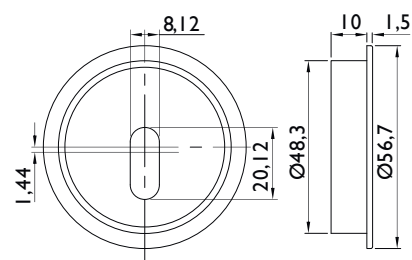

Technische Details:

Außendurchmesser 56,7 mm, BB gelocht

Nummer	Artikelnummer	ME	o. MwSt.	inkl. MwSt.
43367	3659/MUSC.HELV.BB-20	Stück	28,99 €	34,50 €

Muschelgriffpaar
3659 OL

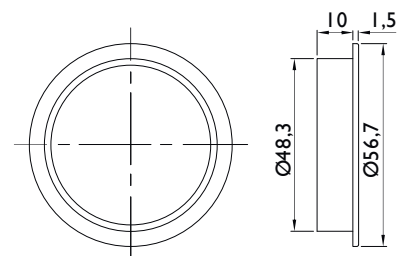

Technische Details:

Außendurchmesser 56,7 mm, ungelocht

Nummer	Artikelnummer	Oberfläche	ME	o. MwSt.	inkl. MwSt.
36715	3659/MUSC.HELV.OL-20	Mattnickel	Stück	28,99 €	34,50 €
48597	3659/MUSC.HELV.OL-74	Classic Black	Stück	16,80 €	20,00 €

Schiebetürschloss lose passend zu Schlosstürset 3658 3656.BB

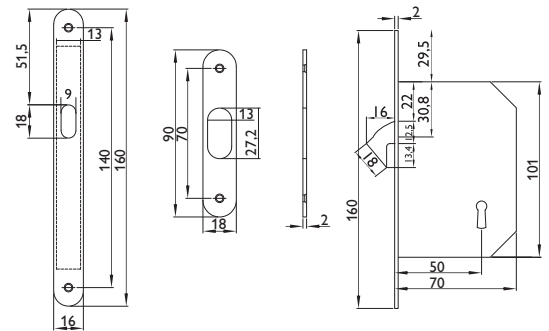

Technische Details:
Stulp 160 x 16 mm inkl. Schließblech
mit BB-Lochung + 1 Schlüssel

Nummer	Artikelnummer	Oberfläche	ME	o. MwSt.	inkl. MwSt.
41317	3656.BB-01	Messing poliert	Stück	20,76 €	24,70 €
41318	3656.BB-04	Glanzchrom	Stück	20,76 €	24,70 €
45854	3656.BB-05	Mattnickel	Stück	20,76 €	24,70 €
41319	3656.BB-20	Mattnickel	Stück	20,76 €	24,70 €
45168	3656.BB-73	Classic Black	Stück	37,23 €	44,30 €

Schiebetürschloss lose passend zu Schlosstürset 3658 3656.PZ

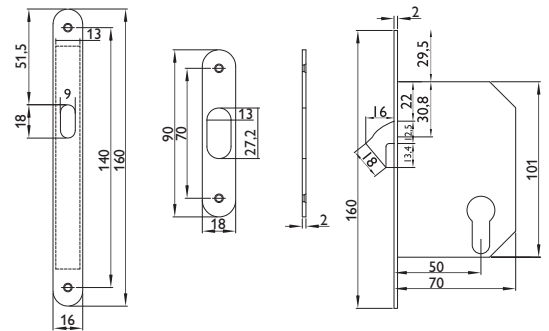

Technische Details:
abschließbar,
Druckzylinder gleichschließend,
mit ovaler Abdeckung

Nummer	Artikelnummer	Oberfläche	ME	o. MwSt.	inkl. MwSt.
41314	3656.PZ-01	Messing poliert	Stück	20,76 €	24,70 €
41315	3656.PZ-04	Glanzchrom	Stück	20,76 €	24,70 €
45855	3656.PZ-05	Mattnickel	Stück	20,76 €	24,70 €
41316	3656.PZ-20	Mattnickel	Stück	20,76 €	24,70 €
45169	3656.PZ-73	Classic Black	Stück	37,23 €	44,30 €

7. SCHIEBETÜR BESCHLÄGE

Schiebetürschlösser

Schiebetürschloss lose passend zu Schlosstürset 3658
3656.BAD

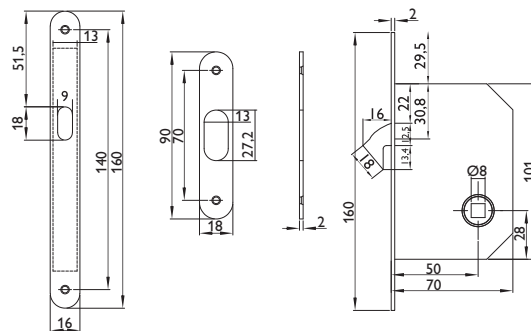

Technische Details:

Stulp 160 x 16 mm inkl. Schließblech
mit Vierkant-Lochung für WC-Muschel

Nummer	Artikelnummer	Oberfläche	ME	o. MwSt.	inkl. MwSt.
41320	3656.BAD-01	Messing poliert	Stück	20,76 €	24,70 €
41321	3656.BAD-04	Glanzchrom	Stück	20,76 €	24,70 €
45834	3656.BAD-05	Mattchrom	Stück	20,76 €	24,70 €
41322	3656.BAD-20	Mattnickel	Stück	20,76 €	24,70 €
45167	3656.BAD-74	Classic Black	Stück	37,23 €	44,30 €

Schließblech zu Schiebetürschloss 3656
3656/BLECH

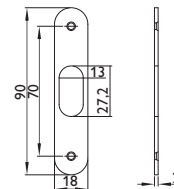

Technische Details:

90 x 18 x 2 mm
mit Oval-Lochung 27,2 x 13 mm

Nummer	Artikelnummer	Oberfläche	ME	o. MwSt.	inkl. MwSt.
45856	3656/BLEC.H-01	Messing poliert	Stück	8,11 €	9,70 €
42454	3656/BLEC.H-04	Glanzchrom	Stück	8,11 €	9,70 €
38706	3656/BLEC.H-05	Mattchrom	Stück	8,11 €	9,70 €
43235	3656/BLEC.H-20	Mattnickel	Stück	8,11 €	9,70 €

Schiebetürmuscheln

Schiebetürmuschel 3648

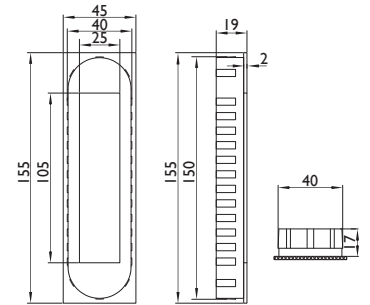

Technische Details:
ohne Anschraublöcher, Ausführung OL,
Mindestfräsmaß: 150 x 40 x 17 mm

Nummer	Artikelnummer	Oberfläche	ME	o. MwSt.	inkl. MwSt.
32161	3648.OL-60	Edelstahl matt	Stück	20,42 €	24,30 €
34944	3648/PAAR.OL-60	Edelstahl matt	Paar	40,84 €	48,60 €
43965	3648.OL-72	Smoke Black	Stück	30,67 €	36,50 €

Schiebetürmuschel 3649

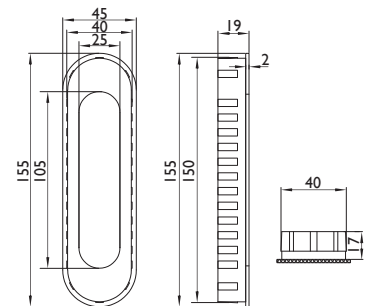

Technische Details:
ohne Anschraublöcher, Ausführung OL,
Mindestfräsmaß: 150 x 40 x 17 mm

Nummer	Artikelnummer	Oberfläche	ME	o. MwSt.	inkl. MwSt.
32160	3649.OL-60	Edelstahl matt	Stück	20,42 €	24,30 €
34943	3649/PAAR.OL-60	Edelstahl matt	Paar	40,84 €	48,60 €

7. SCHIEBETÜRBESCHLÄGE

Schiebetürmuscheln

Schiebetür-Schloss-Set
3657.SET

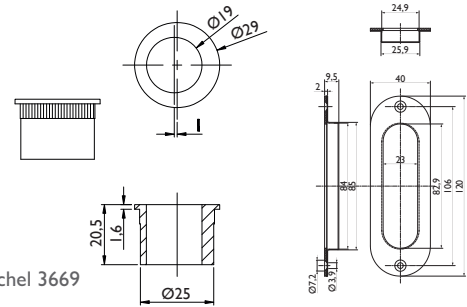

Technische Details:

Muschelgriffpaar 3657 120 x 40 mm / Zuziehmuschel 3669
Mindestfräsmaß: 86 x 27 x 10 mm

Ausführung OL

Nummer	Artikelnummer	Oberfläche	ME	o. MwSt.	inkl. MwSt.
41332	3657/SET.OL-18/01	Messing poliert	Set	50,75 €	60,40 €
41333	3657/SET.OL-61/04	Glanzchrom	Set	42,02 €	50,00 €
41334	3657/SET.OL-60/20	Mattnickel	Set	38,74 €	46,10 €
45176	3657/SET.OL-73	Classic Black	Set	66,80 €	79,50 €

bestehend aus:

- 2 Muschelgriffen
- 1 Zuziehmuschel

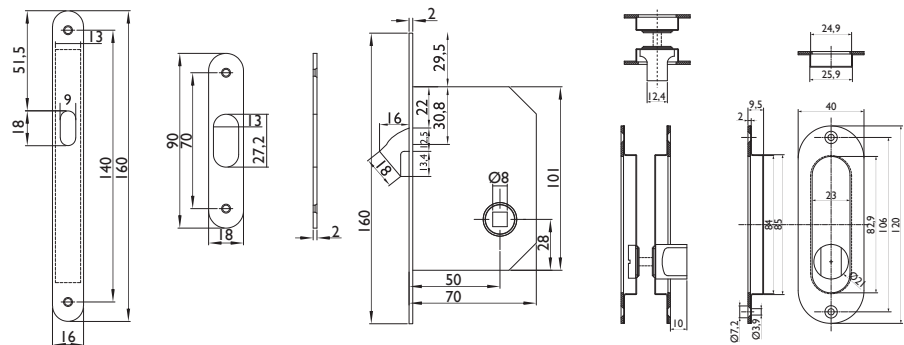

Technische Details:

Schiebetürschloss, Stulp 160 x 16 mm inkl. Schließblech, Muschelgriffpaar 3657 BAD/PZ 120 x 40 mm, Zuziehmuschel 3669, Türstärke 40–48 mm, 6 mm Stift mit Hülse 6/8 mm (BAD)

Ausführung BAD

Nummer	Artikelnummer	Oberfläche	ME	o. MwSt.	inkl. MwSt.
41331	3657/SET.BAD-60/20	Mattnickel	Set	57,57 €	68,50 €
45174	3657/SET.BAD-73	Classic Black	Set	103,20 €	122,80 €

Ausführung BAD

Nummer	Artikelnummer	Oberfläche	ME	o. MwSt.	inkl. MwSt.
41325	3657/SET.PZ-60/20	Mattnickel	Set	59,50 €	70,80 €
45177	3657/SET.PZ-73	Classic Black	Set	106,73 €	127,00 €

bestehend aus:

- 1 Schiebetürschloss
- 1 Schließblech
- 2 Muschelgriffen
- 1 Zuziehmuschel



Schiebetürmuschel 3657 PVD Messingfarben

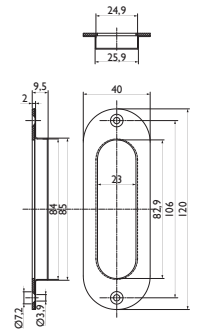

Technische Details:
mit Anschraublöchern,
Mindestfräsmaß: 86 x 27 x 10 mm

Nummer	Artikelnummer	Lochung	ME	o. MwSt.	inkl. MwSt.
41604	3657.OL-18	OL	Stück	20,67 €	24,60 €
41338	3657.PZ-18	PZ	Stück	20,67 €	24,60 €
41335	3657.BB-18	BB	Stück	20,67 €	24,60 €
40109	3657.BAD-18	WC	Stück	24,29 €	28,90 €

Schiebetürmuschel 3657 Edelstahl matt

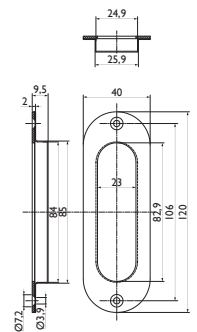

Technische Details:
mit Anschraublöchern,
Mindestfräsmaß: 86 x 27 x 10 mm

Nummer	Artikelnummer	Lochung	ME	o. MwSt.	inkl. MwSt.
41605	3657.OL-60	OL	Stück	13,11 €	15,60 €
41339	3657.PZ-60	PZ	Stück	13,11 €	15,60 €
41336	3657.BB-60	BB	Stück	13,11 €	15,60 €
37787	3657.BAD-60	WC	Stück	24,29 €	28,90 €

7. SCHIEBETÜR BESCHLÄGE

Schiebetürmuscheln

Schiebetürmuschel 3657
Edelstahl poliert

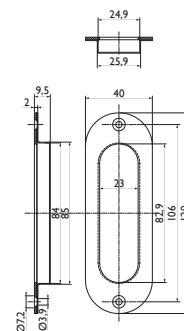

Technische Details:
mit Anschraubblöchern,
Mindestfräsmaß: 86 x 27 x 10 mm

Nummer	Artikelnummer	Lochung	ME	o. MwSt.	inkl. MwSt.
41606	3657.OL-61	OL	Stück	15,55 €	18,50 €
41340	3657.PZ-61	PZ	Stück	15,55 €	18,50 €
41337	3657.BB-61	BB	Stück	15,55 €	18,50 €
40110	3657.BAD-61	WC	Stück	24,29 €	28,90 €

Schiebetürmuschel 3657
Smoke Black

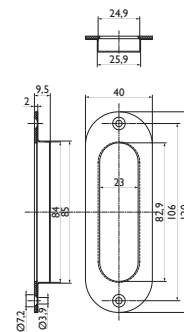

Technische Details:
mit Anschraubblöchern,
Mindestfräsmaß: 86 x 27 x 10 mm

Nummer	Artikelnummer	Lochung	ME	o. MwSt.	inkl. MwSt.
43968	3657.OL-72	OL	Stück	19,58 €	23,30 €
43969	3657.PZ-72	PZ	Stück	19,58 €	23,30 €
43967	3657.BB-72	BB	Stück	19,58 €	23,30 €
43966	3657.BAD-72	WC	Stück	43,95 €	52,30 €

Schiebetürmuschel 3657 Classic Black

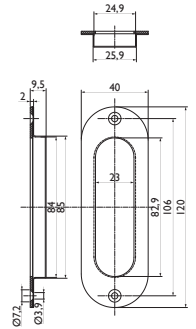

Technische Details:
mit Anschraublöchern,
Mindestfräsmaß: 86 x 27 x 10 mm

Nummer	Artikelnummer	Lochung	ME	o. MwSt.	inkl. MwSt.
44375	3657.OL-73	OL	Stück	22,18 €	26,40 €
45173	3657.PZ-73	PZ	Stück	23,53 €	28,00 €
45171	3657.BB-73	BB	Stück	23,53 €	28,00 €
45170	3657.BAD-73	WC	Stück	43,53 €	51,80 €

Zuziehmuschel 3669

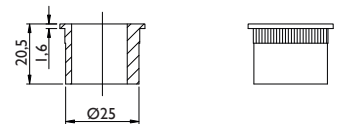
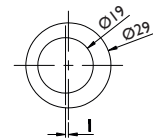

Technische Details:
ohne Anschraublöcher,
Ausführung OL,
Mindestfräsmaß: 96 x 29 x 11,5 mm

Nummer	Artikelnummer	Oberfläche	ME	o. MwSt.	inkl. MwSt.
06389	3669-01	Messing poliert	Stück	9,41 €	11,20 €
06390	3669-04	Glanzchrom	Stück	10,92 €	13,00 €
06391	3669-05	Mattnickel	Stück	10,92 €	13,00 €
06392	3669-20	Mattnickel	Stück	12,52 €	14,90 €
45178	3669-74	Classic Black	Stück	22,44 €	26,70 €

7. SCHIEBETÜR BESCHLÄGE

Schiebetürmuscheln

Schiebetürmuschel 3671

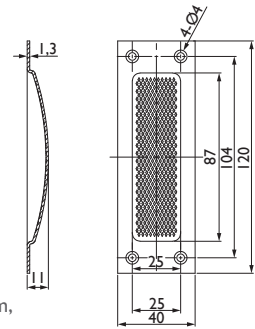

Technische Details:

mit Anschraubblöchern, beiliegende Befestigung: 4 Holzschrauben 3x13 mm, Mindestfräsmaß: 86 x 27 x 10 mm

Nummer	Artikelnummer	Lochung	Oberfläche	ME	o. MwSt.	inkl. MwSt.
14581	3671.BB-60	BB	Edelstahl matt	Stück	15,13 €	18,00 €
21851	3671.PZ-60	PZ	Edelstahl matt	Stück	15,13 €	18,00 €
14579	3671.OL-60	OL	Edelstahl matt	Stück	13,53 €	16,10 €
21853	3671.BB-F1	BB	Aluminium F1 eloxiert	Stück	15,13 €	18,00 €
21854	3671.PZ-F1	PZ	Aluminium F1 eloxiert	Stück	15,13 €	18,00 €
21855	3671.OL-F1	OL	Aluminium F1 eloxiert	Stück	13,53 €	16,10 €

Schiebetürmuschel 3672

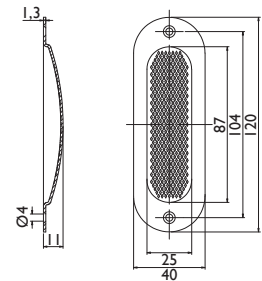

Technische Details:

mit Anschraubblöchern, beiliegende Befestigung: 2 Holzschrauben 3x13 mm, Mindestfräsmaß: 86 x 27 x 10 mm

Nummer	Artikelnummer	Lochung	Oberfläche	ME	o. MwSt.	inkl. MwSt.
14582	3672.BB-60	BB	Edelstahl matt	Stück	15,13 €	18,00 €
21852	3672.PZ-60	PZ	Edelstahl matt	Stück	15,13 €	18,00 €
14580	3672.OL-60	OL	Edelstahl matt	Stück	13,53 €	16,10 €
21856	3672.BB-F1	BB	Aluminium F1 eloxiert	Stück	15,13 €	18,00 €
21857	3672.PZ-F1	PZ	Aluminium F1 eloxiert	Stück	15,13 €	18,00 €
21858	3672.OL-F1	OL	Aluminium F1 eloxiert	Stück	13,53 €	16,10 €
25017	3672/PAAR.OL-60*	OL	Edelstahl matt	Paar	25,63 €	30,50 €
24877	3672/PAAR.OL-F1*	OL	Aluminium F1 eloxiert	Paar	26,72 €	31,80 €

*verpackt als Paar mit 4 Schrauben 3 x 13

Schiebetürmuschel 3673

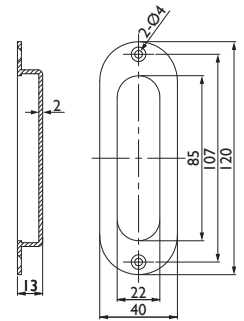

Technische Details:

mit Anschraublöchern, beiliegende Befestigung: 2 Holzschrauben 3x13 mm, Mindestfräsmaß: 94 x 28 x 11 mm

Nummer	Artikelnummer	Lochung	Oberfläche	ME	o. MwSt.	inkl. MwSt.
14588	3673.BB-60	BB	Edelstahl matt	Stück	13,11 €	15,60 €
25281	3673.PZ-60	PZ	Edelstahl matt	Stück	12,61 €	15,00 €
14583	3673.OL-60	OL	Edelstahl matt	Stück	11,76 €	14,00 €
14589	3673.BB-61	BB	Edelstahl poliert	Stück	15,55 €	18,50 €
14584	3673.OL-61	OL	Edelstahl poliert	Stück	14,45 €	17,20 €
14590	3673.BB-63	BB	Edelstahl pol./matt	Stück	15,55 €	18,50 €
14586	3673.OL-63	OL	Edelstahl pol./matt	Stück	14,45 €	17,20 €
14587	3673.BB-18	BB	PVD Messingfarben	Stück	20,67 €	24,60 €
14585	3673.OL-18	OL	PVD Messingfarben	Stück	19,50 €	23,20 €

Schiebetürmuschel 3675

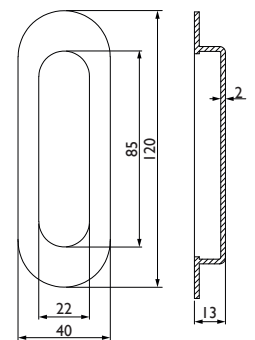

Technische Details:

ohne Anschraublöcher, Mindestfräsmaß: 95 x 29 x 11 mm

Nummer	Artikelnummer	Lochung	Oberfläche	ME	o. MwSt.	inkl. MwSt.
25283	3675.BB-60	BB	Edelstahl matt	Stück	12,61 €	15,00 €
25284	3675.PZ-60	PZ	Edelstahl matt	Stück	12,61 €	15,00 €
25282	3675.OL-60	OL	Edelstahl matt	Stück	11,26 €	13,40 €

7. SCHIEBETÜR BESCHLÄGE

Schiebetürmuscheln

Schiebetürmuschel 3676

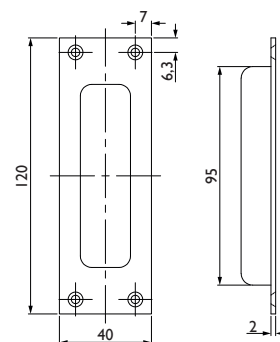

Technische Details:
mit Anschraubblöchern
Mindestfräsmaß: 95 x 27,8 x 10 mm

Nummer	Artikelnummer	Lochung	Oberfläche	ME	o. MwSt.	inkl. MwSt.
25286	3676.BB-60	BB	Edelstahl matt	Stück	13,78 €	16,40 €
25287	3676.PZ-60	PZ	Edelstahl matt	Stück	13,78 €	16,40 €
25285	3676.OL-60	OL	Edelstahl matt	Stück	12,61 €	15,00 €

Schiebetürmuschel 3678

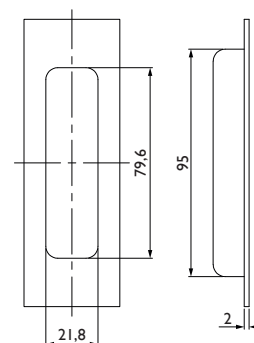

Technische Details:
ohne Anschraublöcher
Mindestfräsmaß: 96 x 29 x 10 mm

Nummer	Artikelnummer	Lochung	Oberfläche	ME	o. MwSt.	inkl. MwSt.
25289	3678.BB-60	BB	Edelstahl matt	Stück	13,78 €	16,40 €
25290	3678.PZ-60	PZ	Edelstahl matt	Stück	13,78 €	16,40 €
25288	3678.OL-60	OL	Edelstahl matt	Stück	12,61 €	15,00 €

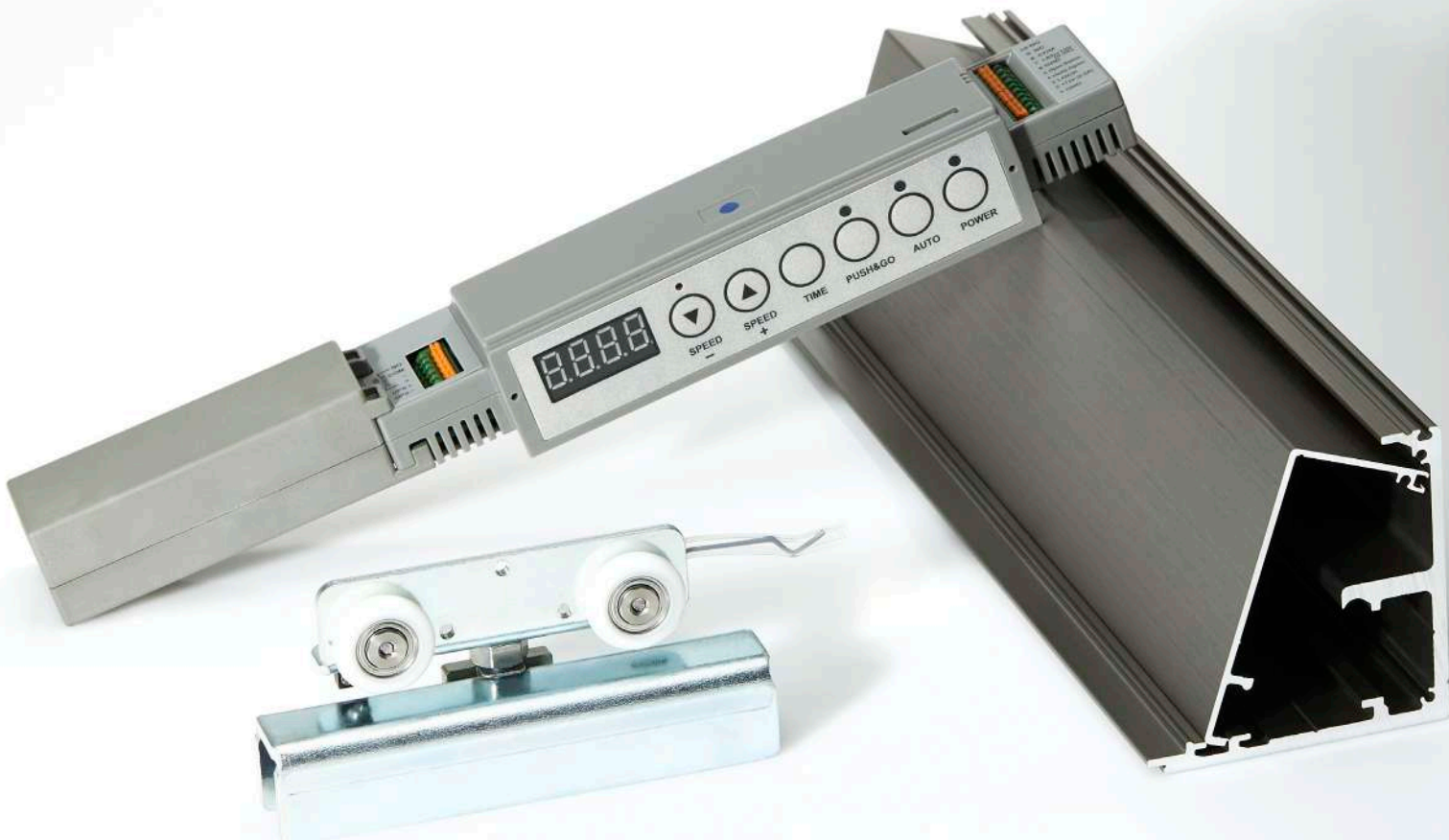

7. SCHIEBETÜRBECHLÄGE

Automatisches Schiebetürsystem Livorno – Serie 9180

In Büros* oder Wohnungen* ermöglicht das automatische Schiebetürsystem eine einfache und zugleich stilvolle Trennung zu anderen Räumlichkeiten. Zum Beispiel zu einer Küche oder zu einem Badezimmer. Kompakte Abmessungen schaffen eine moderne und zeitlose Verbindung von Räumen.



- Geeignet für **Glas- und Holztüren**
- Einfache Montage und Installation – **Plug & Play** (kein spezieller Elektroanschluss nötig)
- **Wand- und Deckenmontage**
- **Ruhiger Lauf**, geräuscharmer Betrieb
- Niedrigenergie-Antrieb (gemäß EN 16005)
- **Individuelle Gestaltungsmöglichkeiten** durch maximales Türgewicht von bis zu 80kg
- **Modernes Design** durch reduzierte Ansichtsbreite
- **500.000 Zyklen** geprüft*
*Mittelfrequenzierter Einsatzbereich bei ca. 150 – 200 Zyklen pro Tag
- **Umfangreiches Zubehör** für erhöhten Bedienkomfort und erweiterten Funktionsumfang lieferbar (ggf. Versionsabhängig)
- Barriereloser **Wohnkomfort**



Das Schiebetürsystem Livorno umfasst verschiedene **Betriebsmodi**:

PUSH&GO Leichtes Anschieben öffnet die Tür

DAUERAUF Tür schließt bzw. öffnet und hält die Position z. B. zum Lüften

HOLD-OPEN Tür bleibt für einen Safe-Return Zeitraum offen

HIT&RETURN Automatischer Stopp, wenn die Tür auf ein Hindernis trifft*

hohe Sicherheit im täglichen Gebrauch *bei zweiter Berührung des Hindernisses

MANUELLE BEDIENUNG geringe Bedienkräfte auch bei Stromausfall

Auf unserer Website www.hermat.de finden Sie neben weiteren Informationen zu dem Produkt Livorno auch ein Montage- und ein Produktvideo. Umfassende Informationen zu technischen Lösungen erhalten Sie bei Ihrem Partner vom Fach.



Montagevideo



Produktvideo



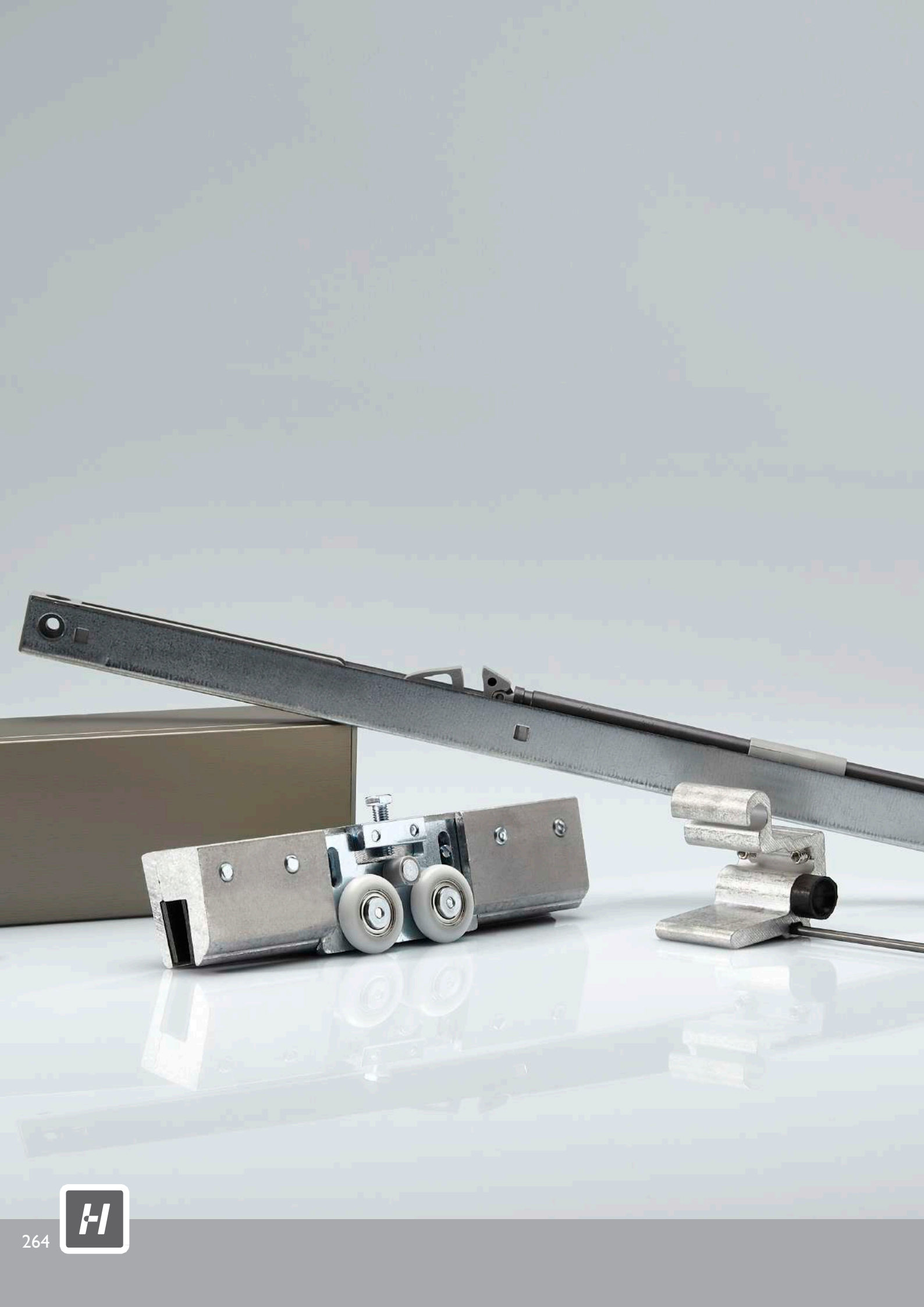

7. SCHIEBETÜRBECHLÄGE

Schiebetürsystem San Remo – Serie 9170

Das manuelle Schiebetürsystem der Serie San Remo mit seinem kompakten Abmessungen bildet eine moderne, zeitlose Verbindung von Räumen. Ob in Büros oder Wohnungen, das System ermöglicht eine einfache und zugleich stilvolle Trennung von zum Beispiel Küche oder Bad zu anderen Räumlichkeiten.



- **Kompakte** Abmessungen
- **Minimalistisches** und **modernes** Design
- Technisch **ausgereifte Lösungen** für viele Anforderungen
- Geeignet für **Glas-** oder **Holztüren** und **Wand-** oder **Deckenmontage**
- **SafeClose** in verschiedenen Ausführungen für **kontrollierten & sanften Türverschluss** (optional)
- Grundsets für Türen über **60 kg** bis zu **150 kg** Türgewicht erhältlich
- **Synchro-Mechanismus** – Bei zwei Türflügeln öffnen diese auf Wunsch synchron (optional)
- **Umfangreiches Zubehör** – Vielfältige Dichtungssysteme, seitliche Abschlusspfosten, passende Accessoires aus dem Bereich Griffe und Griffmuscheln



Das Schiebetürsystem San Remo ist in folgenden **Oberflächen** erhältlich:

Silberfarben eloxiert, gebürstet matt

Edelstahl-Effekt eloxiert, gebürstet matt

Weiß pulverbeschichtet

Classic Black eloxiert, moderner Akzent in **mattschwarz**



Weitere umfassende Informationen zu unseren Schiebetürsystemen erhalten Sie in unserem separaten Katalog „Schiebetürbeschläge“.





8. GLASTÜRBECHLÄGE

Wir bieten Ihnen hier nach europäischen Normen (EN) geprüfte Glastürbeschlagsysteme für Drehtüren im Objektbereich. Die Schlösser der Serien Roma und Molina sind geprüft gem. EN 12209 beim ift in Rosenheim.

Fallendauerfunktion: 200.000 Prüfzyklen; Belastung der Falle von 25 N;
Dauerfunktion Riegel: 50.000 Zyklen
Korrosionsprüfung: Hohe Korrosionsbeständigkeit

Bei diesem Schlosstyp wird eine Flüsterfalle als Standard geliefert.
Die 2-geteilte Spezial-Klemmnuss sorgt ebenfalls auch hier für einen optimalen Halt des Drückerstiftes und somit wackelfreien Sitz der Türdrücker.

Zur weitestgehenden Vermeidung von Betätigungsgeräuschen sind diese Schlosstypen mit einer „Low Noise“-Technologie versehen. Durch die Beschichtung von innenliegenden, mechanischen Bauteilen mit Spezialkunststoffen werden hier mechanische Geräusche von vornherein minimiert.



Das komplette Glasbeschlag & Schiebetürsystem-Programm finden Sie in unserem Katalog Glasbeschlag- & Schiebetürsysteme oder direkt auf unserer Website www.hermat.de

8.1 MODELLÜBERSICHT

Modellübersicht 6030/6050

Roma Serie 6030

für 8 mm Glasstärke



Seite 272

für 10 mm Glasstärke



Seite 273

für 8 mm Glasstärke
(für Rosettenmontage vorgerichtet)



Seite 274

für 10 mm Glasstärke
(für Rosettenmontage vorgerichtet)



Seite 275

Roma Serie 6030
Gegenkasten für 2-flg. Tür



Seite 276

Roma Serie 6030 MAG

für 8 mm Glasstärke



Seite 278

für 8 mm Glasstärke
(für Rosettenmontage vorgerichtet)



Seite 279

Molina Serie 6050

für 8 mm Glasstärke



Seite 280

für 10 mm Glasstärke



Seite 281

Molina Serie 6050/6050 R
(für Rosettenmontage vorbereitet)

Seite 284

für 8 mm Glasstärke
(für Rosettenmontage vorbereitet)

Seite 282

für 10 mm Glasstärke
(für Rosettenmontage vorbereitet)

Seite 283

Molina Serie 6050
Gegenkasten für 2-flg. Tür

Seite 285

Molina Serie 6050 MAG

Molina Serie 6050 MAG



Seite 286

Roma Serie 6030 MAG R
(für Rosettenmontage vorbereitet)

Seite 287

8.2 | 8.4 SERIE PRO

Ausschreibungstext PRO mit Falle

Glastürfallenschloss, passend für Zargen mit 24 mm Falztiefe bei 8 mm Glasdicke, mit runden Schlossabdeckungen aus Aluminium bzw. Edelstahl. Die Schloss-Serie ist bei 24 mm Standardfalz auch für 10 mm Glas erhältlich. Durchgängig freie Glaskante im Schlossbereich. Beiliegender, farblich abgestimmter Klebestreifen zur Abdeckung der Schlossgegensseite. Schlossfalle aus Metall mit Kunststoffeinlage für besonders leisen Türverschluss. Schloss mit Buntbart bzw. Profilzylinderschließwerk, 2-tourig mit Wechsel. Spezial-Klemmnuss, 2-teilig zur optimalen Fixierung des Drückerstiftes. Verstärkte Edelstahl-Federn für optimalen Sitz des Türdrückers auf dem Schloss. Drückerführung für 16 mm Drückeransatz montiert / für 18 mm lose beiliegend. Stirnseitig fest verschraubte Schlossabdeckung.

Lieferbar in den Ausführungen

OL (ohne Verriegelungsfunktion)

BB- und PZ- gelocht

RZ (Rundzylinder-Lochung)

Gegenkasten (GKP, lang mit durchgehender Gegenplatte als Anschlag für den Gehflügel)

Ausführung R (mit Rosettenbohrung) vorbereitet für max. 8 mm Nocken/Nockenlänge bis 7 mm.

Klassifizierung gemäß 12209:2003/AC:2005

Gebrauchskategorie	Dauerfunktions-tüchtigkeit	Türmasse und Schließkraft	Eignung für Feuer- und Rauchschutztüren	Sicherheit	Korrosionsbeständigkeit	Schutzwirkung	Türbezogener Verwendungs-bereich	Art der Schlüsselbestätigung und Verriegelung	Art der Spindelbetätigung	Schlüsselkennung
3	M	5	0	0	F	1	E	0*/C**/ F***	1	0

* Glastürschloss 6031.OL/ 6051.OL

** Glastürschloss 6033.PZ/ 6053.PZ; 6038.RZ/6058.RZ

*** Glastürschloss 6032.BB/ 6052.BB; 6038.BAD/6058.BAD

Fallendauerfunktion: 200.000 Prüfzyklen; Belastung der Falle von 25 N;

Dauerfunktion Riegel: 50.000 Zyklen

Korrosionsprüfung: Hohe Korrosionsbeständigkeit

Einsatz im Bereich von Schwimmbädern:

Beim Einsatz unserer Glastürbeschläge in Schwimmbädern oder ähnlichen Einrichtungen können wir leider keine Garantie übernehmen. Trotz der Korrosionsprüfung nach DIN EN 1670 Klasse 3 sind die Einwirkungen durch Chlor oder sogar Salzgehalt in der Luft von unserer Seite nicht einzuschätzen. Alle Einsatzgebiete, die jedoch als Vorgabe die DIN EN 1670 Klasse 3 fordern, können auch mit unseren Schlössern abgedeckt werden.

Folgende Varianten der Serie PRO werden durch diesen Ausschreibungstext nicht abgedeckt:

Ausführung GK (Gegenkasten)

GKP, lang mit durchgehender Gegenplatte als Anschlag für den Gehflügel sind nach Produktfunktion nicht prüfungsrelevant

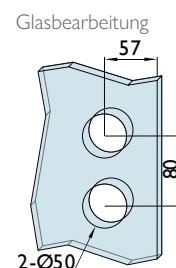

Ausschreibungstext PRO MAG

Magnet-Glastürfallenschloss passend für Zargen mit 24 mm Falztiefe bei 8 mm Glasstärke mit runden Schlossabdeckungen aus Edelstahl. Durchgängig freie Glaskante im Schlossbereich. Beiliegender, farblich abgestimmter Klebestreifen zur Abdeckung der Schlossgegenseite.

Magnet-Schlossfalle aus Metall mit Kunststoffeinlage für besonders leisen Türverschluss.

Schloss mit Buntbart bzw. Profilylinderschließwerk, 2-tourig ohne Wechsel.

Spezial-Klemmnuss 2-teilig zur optimalen Fixierung des Drückerstiftes. Verstärkte Edelstahlfedern für optimalen Sitz des Türdrückers auf dem Schloss.

Drückerführung für 16 mm Drückeransatz montiert / für 18 mm lose beiliegend.

Stirnseitig fest verschraubte Schlossabdeckung.

Lieferbar in den Ausführungen

OL (ohne Verriegelungsfunktion)

BB- und PZ- gelocht

Ausführung R (mit Rosettenbohrung) vorgerichtet für max. 8 mm Nocken/Nockenlänge bis 7 mm.

Folgende Varianten der Serie PRO werden durch diesen Ausschreibungstext nicht abgedeckt:

Ausführung GK (Gegenkasten)

GKP, lang mit durchgehender Gegenplatte als Anschlag für den Gehflügel sind nach Produktfunktion nicht prüfungsrelevant

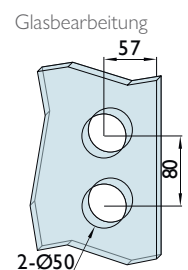

8.2 SERIE PRO ROMA 6030

Roma Serie 6030 für 8 mm Glasstärke



Technische Details:

geprüft gem. EN 12209 Klassifizierung 3|M|5|0|0|F|1|E|0/C/F|1|0
geräuschgedämpfte Ausführung
Flüsterfalle, 2-geteilte Spezial-Klemmnuss
verschraubte Schlossabdeckungen aus Edelstahl oder Aluminium
Zubehörbeutel mit Drückerführung 16 + 18 mm inkl. Abdeckungen in Schlossfarbe
bei diesem Schlosstyp ist die Angabe links oder rechts erforderlich



Silberfarben

Classic Black

Nummer	Artikelnummer	Glasstärke	Oberfläche	ME	o. MwSt.	inkl. MwSt.
06738	6031.OL.L-60	8 mm	Edelstahl matt	Stück	170,17 €	202,50 €
06739	6031.OL.R-60	8 mm	Edelstahl matt	Stück	170,17 €	202,50 €
06736	6031.OL.L-F1	8 mm	Silberfarben	Stück	158,40 €	188,50 €
06737	6031.OL.R-F1	8 mm	Silberfarben	Stück	158,40 €	188,50 €
47684	6031.OL.L-74ELO	8 mm	Classic Black	Stück	187,82 €	223,50 €
47685	6031.OL.R-74ELO	8 mm	Classic Black	Stück	187,82 €	223,50 €

Nummer	Artikelnummer	Glasstärke	Oberfläche	ME	o. MwSt.	inkl. MwSt.
06742	6032.BB.L-60	8 mm	Edelstahl matt	Stück	178,57 €	212,50 €
06743	6032.BB.R-60	8 mm	Edelstahl matt	Stück	178,57 €	212,50 €
06740	6032.BB.L-F1	8 mm	Silberfarben	Stück	170,17 €	202,50 €
06741	6032.BB.R-F1	8 mm	Silberfarben	Stück	170,17 €	202,50 €

Zubehör: BB-Einsatz inkl. 1 Schlüssel

Nummer	Artikelnummer	Glasstärke	Oberfläche	ME	o. MwSt.	inkl. MwSt.
06746	6033.PZ.L-60	8 mm	Edelstahl matt	Stück	170,17 €	202,50 €
06747	6033.PZ.R-60	8 mm	Edelstahl matt	Stück	170,17 €	202,50 €
06744	6033.PZ.L-F1	8 mm	Silberfarben	Stück	158,40 €	188,50 €
06745	6033.PZ.R-F1	8 mm	Silberfarben	Stück	158,40 €	188,50 €
47686	6033.PZ.L-74ELO	8 mm	Classic Black	Stück	187,82 €	223,50 €
47687	6033.PZ.R-74ELO	8 mm	Classic Black	Stück	187,82 €	223,50 €

Nummer	Artikelnummer	Glasstärke	Oberfläche	ME	o. MwSt.	inkl. MwSt.
17882	6036.BAD.L-60	8 mm	Edelstahl matt	Stück	266,82 €	317,50 €
17883	6036.BAD.R-60	8 mm	Edelstahl matt	Stück	266,82 €	317,50 €

Zubehör: 1 Zylinderschraube M5 x 60 mm

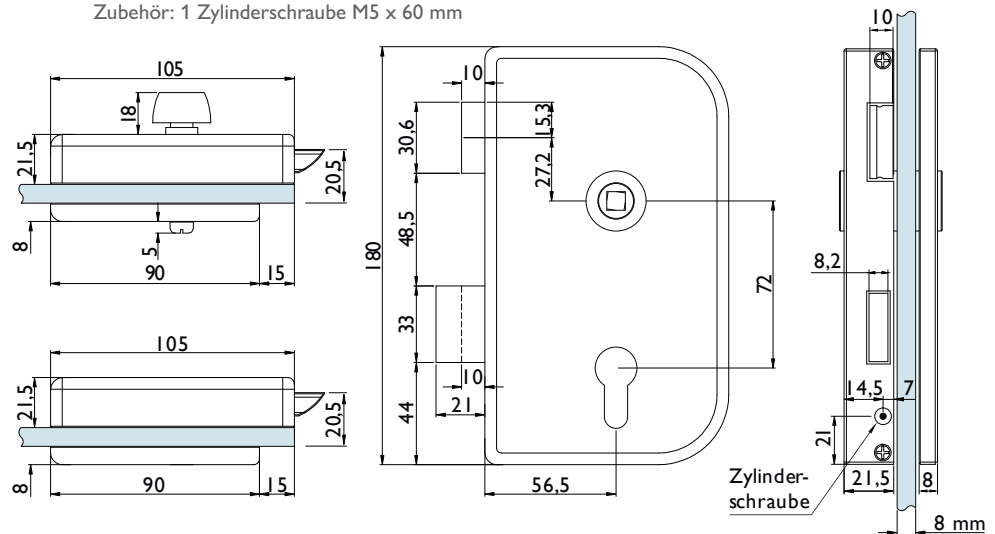

Roma Serie 6030 für 10 mm Glasstärke



Technische Details:

geprüft gem. EN 12209 Klassifizierung 3|M|5|0|0|F|1|E|0/C/F|1|0
 geräuschgedämpfte Ausführung
 Flüsterfalle, 2-geteilte Spezial-Klemmnuss
 verschraubte Schlossabdeckungen aus Edelstahl oder Aluminium
 Zubehörbeutel mit Drückerführungen 16 + 18 mm inkl. Abdeckungen in Schlossfarbe
bei diesem Schlosstyp ist die Angabe links oder rechts erforderlich



Nummer	Artikelnummer	Glasstärke	Oberfläche	ME	o. MwSt.	inkl. MwSt.
33281	6031/10MM.OL.L-60	10 mm	Edelstahl matt	Stück	184,03 €	219,00 €
33282	6031/10MM.OL.R-60	10 mm	Edelstahl matt	Stück	184,03 €	219,00 €
43177	6031/10MM.OL.L-F1	10 mm	Silberfarben	Stück	172,69 €	205,50 €
43178	6031/10MM.OL.R-F1	10 mm	Silberfarben	Stück	172,69 €	205,50 €

Nummer	Artikelnummer	Glasstärke	Oberfläche	ME	o. MwSt.	inkl. MwSt.
33285	6033/10MM.PZ.L-60	10 mm	Edelstahl matt	Stück	184,03 €	219,00 €
33286	6033/10MM.PZ.R-60	10 mm	Edelstahl matt	Stück	184,03 €	219,00 €
43181	6033/10MM.PZ.L-F1	10 mm	Silberfarben	Stück	172,69 €	205,50 €
43182	6033/10MM.PZ.R-F1	10 mm	Silberfarben	Stück	172,69 €	205,50 €

Zubehör: 1 Zylinderschraube M5 x 60 mm

Nummer	Artikelnummer	Glasstärke	Oberfläche	ME	o. MwSt.	inkl. MwSt.
33289	6036/10MM.BAD.L-60	10 mm	Edelstahl matt	Stück	280,68 €	334,00 €
33290	6036/10MM.BAD.R-60	10 mm	Edelstahl matt	Stück	280,68 €	334,00 €



Silberfarben

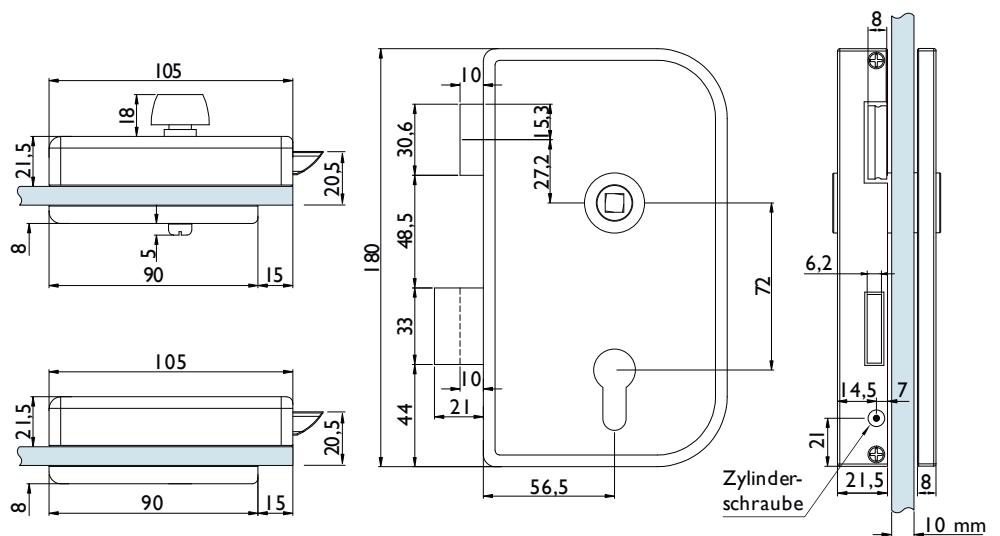

8.2 SERIE PRO ROMA 6030

Roma Serie 6030 R für 8 mm Glasstärke (für Rosettenmontage vorbereitet)



Technische Details:

geprüft gem. EN 12209 Klassifizierung 3|M|5|0|0|F|1|E|0/C/F|1|0
 geräuschgedämpfte Ausführung
 spezielle Bohrungen für Drückerosettenmontage, Flüsterfalle, 2-geteilte Spezial-Klemmnuss
 verschraubte Schlossabdeckungen aus Edelstahl oder Aluminium
 Zubehörbeutel mit Drückerführungen 16 + 18 mm inkl. Abdeckungen in Schlossfarbe
 bei diesem Schlosstyp ist die Angabe links oder rechts erforderlich



Nummer	Artikelnummer	Glasstärke	Oberfläche	ME	o. MwSt.	inkl. MwSt.
09455	6031R.OL.L-60	8 mm	Edelstahl matt	Stück	188,24 €	224,00 €
09456	6031R.OL.R-60	8 mm	Edelstahl matt	Stück	188,24 €	224,00 €
09459	6031R.OL.L-F1	8 mm	Silberfarben	Stück	174,37 €	207,50 €
09460	6031R.OL.R-F1	8 mm	Silberfarben	Stück	174,37 €	207,50 €



Nummer	Artikelnummer	Glasstärke	Oberfläche	ME	o. MwSt.	inkl. MwSt.
09463	6032R.BB.L-60	8 mm	Edelstahl matt	Stück	197,06 €	234,50 €
09464	6032R.BB.R-60	8 mm	Edelstahl matt	Stück	197,06 €	234,50 €
09467	6032R.BB.L-F1	8 mm	Silberfarben	Stück	188,24 €	224,00 €
09468	6032R.BB.R-F1	8 mm	Silberfarben	Stück	188,24 €	224,00 €

Zubehör: BB-Einsatz inkl. 1 Schlüssel



Nummer	Artikelnummer	Glasstärke	Oberfläche	ME	o. MwSt.	inkl. MwSt.
09471	6033R.PZ.L-60	8 mm	Edelstahl matt	Stück	188,24 €	224,00 €
09472	6033R.PZ.R-60	8 mm	Edelstahl matt	Stück	188,24 €	224,00 €
09475	6033R.PZ.L-F1	8 mm	Silberfarben	Stück	174,37 €	207,50 €
09476	6033R.PZ.R-F1	8 mm	Silberfarben	Stück	174,37 €	207,50 €

Zubehör: 1 Zylinderschraube M5 x 60 mm



Nummer	Artikelnummer	Glasstärke	Oberfläche	ME	o. MwSt.	inkl. MwSt.
17884	6036R.BAD.L-60	8 mm	Edelstahl matt	Stück	284,89 €	339,00 €
17885	6036R.BAD.R-60	8 mm	Edelstahl matt	Stück	284,89 €	339,00 €



Silberfarben

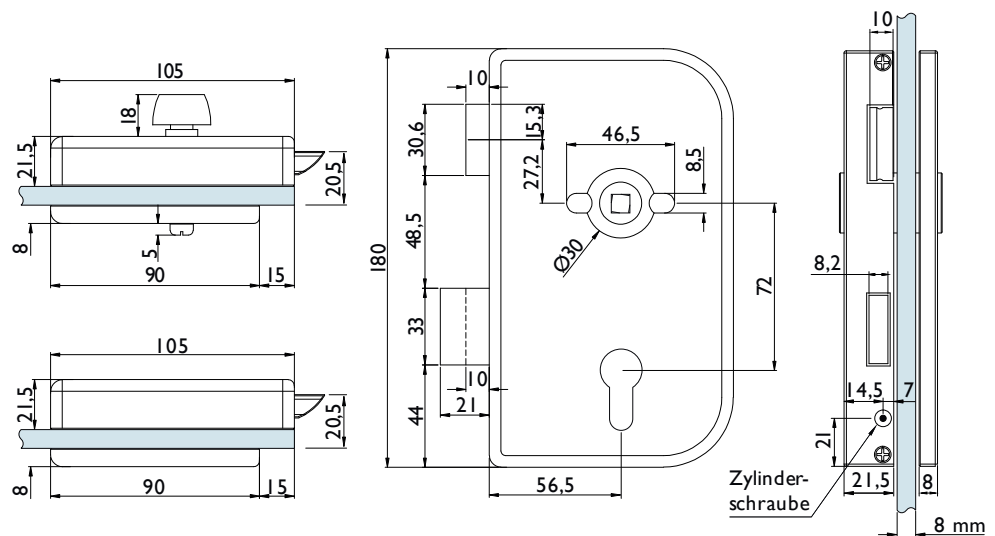
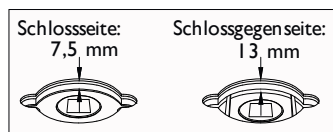

Roma Serie 6030 R für 10 mm Glasstärke (für Rosettenmontage vorbereitet)



Technische Details:

geprüft gem. EN 12209 Klassifizierung 3|M|5|0|0|F|1|E|0/C/F|1|0
 geräuschgedämpfte Ausführung
 spezielle Bohrungen für Drückerrosettenmontage, Flüsterfalle, 2-geteilte Spezial-Klemmnuss
 verschraubte Schlossabdeckungen aus Edelstahl oder Aluminium
 Zubehörbeutel mit Drückerführungen 16 + 18 mm inkl. Abdeckungen in Schlossfarbe
bei diesem Schlosstyp ist die Angabe links oder rechts erforderlich



Nummer	Artikelnummer	Glasstärke	Oberfläche	ME	o. MwSt.	inkl. MwSt.
33283	6031R/10MM.OL.L-60	10 mm	Edelstahl matt	Stück	202,10 €	240,50 €
33284	6031R/10MM.OL.R-60	10 mm	Edelstahl matt	Stück	202,10 €	240,50 €
43179	6031R/10MM.OL.L-F1	10 mm	Silberfarben	Stück	202,10 €	240,50 €
43180	6031R/10MM.OL.R-F1	10 mm	Silberfarben	Stück	202,10 €	240,50 €

Nummer	Artikelnummer	Glasstärke	Oberfläche	ME	o. MwSt.	inkl. MwSt.
33287	6033R/10MM.PZ.L-60	10 mm	Edelstahl matt	Stück	202,10 €	240,50 €
33288	6033R/10MM.PZ.R-60	10 mm	Edelstahl matt	Stück	202,10 €	240,50 €
43183	6033R/10MM.PZ.L-F1	10 mm	Silberfarben	Stück	202,10 €	240,50 €
43184	6033R/10MM.PZ.R-F1	10 mm	Silberfarben	Stück	202,10 €	240,50 €

Zubehör: 1 Zylinderschraube M5 x 60 mm

Nummer	Artikelnummer	Glasstärke	Oberfläche	ME	o. MwSt.	inkl. MwSt.
33291	6036R/10MM.BAD.L-60	10 mm	Edelstahl matt	Stück	298,75 €	355,50 €
33292	6036R/10MM.BAD.R-60	10 mm	Edelstahl matt	Stück	298,75 €	355,50 €



Silberfarben

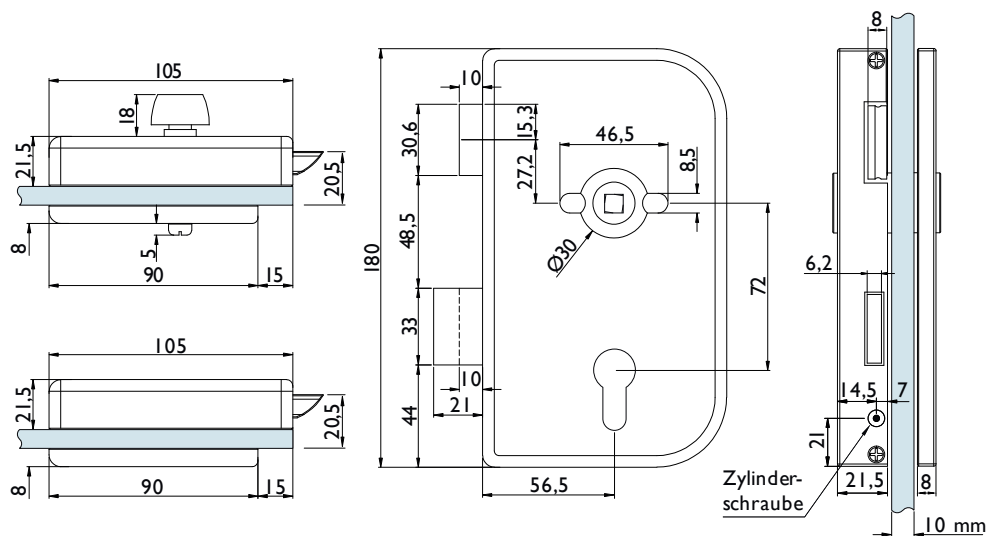
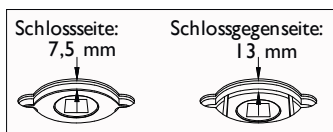

8.2 SERIE PRO ROMA 6030

Rome Serie 6030 Gegenkasten für 2-flg. Tür

Technische Details:

geräuschgedämpfte Ausführung

Gegenkasten für 2-flg. Türanlagen

dient als Schließblech für das Glastürschloss

verschraubte Abdeckung aus Edelstahl bzw. Aluminium

bei diesem Schlosstyp ist die Angabe links oder rechts erforderlich

beim Einsatz eines rechten Glastürschlosses am Gehflügel ist ein linker Gegenkasten am Standflügel zu verwenden



Silberfarben



Classic Black

Nummer	Artikelnummer	Glasstärke	Oberfläche	ME	o. MwSt.	inkl. MwSt.
06733	6034.GKPL-60	8 mm	Edelstahl matt	Stück	152,52 €	181,50 €
06748	6034.GKPR-60	8 mm	Edelstahl matt	Stück	152,52 €	181,50 €
06749	6034.GKPL-F1	8 mm	Silberfarben	Stück	143,70 €	171,00 €
06750	6034.GKPR-F1	8 mm	Silberfarben	Stück	143,70 €	171,00 €
47688	6034.GKPL-74ELO	8 mm	Classic Black	Stück	175,21 €	208,50 €
47689	6034.GKPR-74ELO	8 mm	Classic Black	Stück	175,21 €	208,50 €



8.3 SERIE PRO ROMA 6030 MAGNETIC

Roma Serie 6030 MAG

Technische Details:

Magnetfalle, 2-geteilte Spezial-Klemmnuss

verschraubte Schlossabdeckungen aus Edelstahl

Zubehörbeutel mit Drückerführungen 16 + 18 mm inkl. Abdeckungen in Schlossfarbe

inkl. Schließblech-Magneteinsatz grau

bei diesem Schlosstyp ist die Angabe links oder rechts erforderlich

beim Einsatz eines rechten Glastürschlosses am Gehflügel ist ein linker Gegenkasten am Standflügel zu verwenden



Nummer	Artikelnummer	Glasstärke	Oberfläche	ME	o. MwSt.	inkl. MwSt.
30301	6031.MAG.OL.L-60	8 mm	Edelstahl matt	Stück	194,54 €	231,50 €
30302	6031.MAG.OL.R-60	8 mm	Edelstahl matt	Stück	194,54 €	231,50 €

Nummer	Artikelnummer	Glasstärke	Oberfläche	ME	o. MwSt.	inkl. MwSt.
26652	6033.MAG.PZ.L-60	8 mm	Edelstahl matt	Stück	194,54 €	231,50 €
26653	6033.MAG.PZ.R-60	8 mm	Edelstahl matt	Stück	194,54 €	231,50 €

Zubehör: 1 Zylinderschraube M5 x 60 mm

Nummer	Artikelnummer	Glasstärke	Oberfläche	ME	o. MwSt.	inkl. MwSt.
26654	6034.MAG.GKP.L-60	8 mm	Edelstahl matt	Stück	176,89 €	210,50 €
26655	6034.MAG.GKPR-60	8 mm	Edelstahl matt	Stück	176,89 €	210,50 €

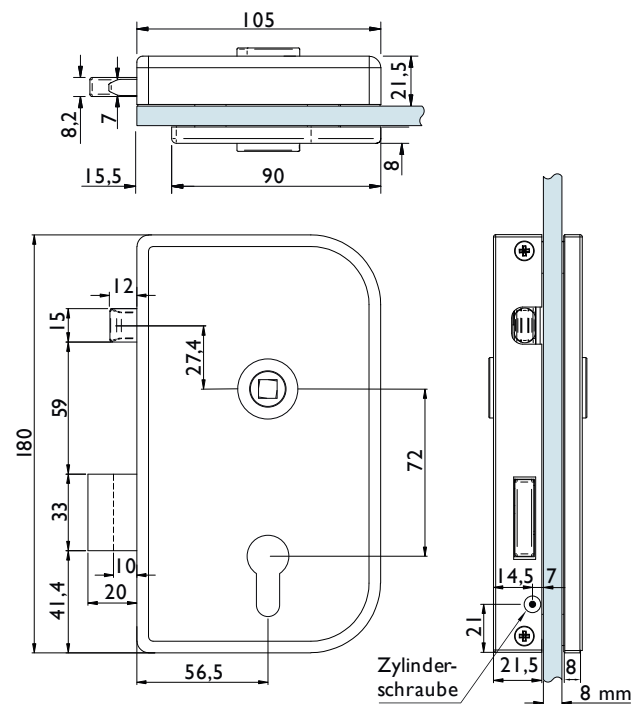
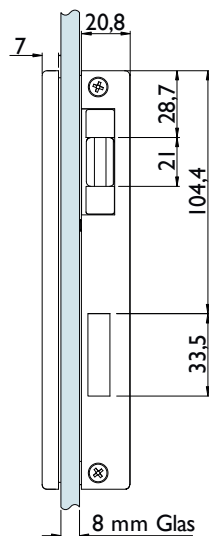
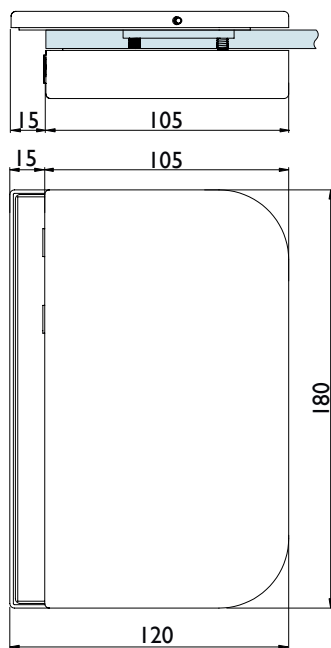

Roma Serie 6030 MAG R (für Rosettenmontage vorbereitet)

Technische Details:

Magnetfalle, 2-geteilte Spezial-Klemmnuss
 verschraubte Schlossabdeckungen aus Edelstahl
 spezielle Bohrungen für Drückerrosettenmontage
 Zubehörbeutel mit Drückerführungen 16 + 18 mm inkl. Abdeckungen in Schlossfarbe
 inkl. Schließblech-Magneteinsatz grau
bei diesem Schlosstyp ist die Angabe links oder rechts erforderlich



Nummer	Artikelnummer	Glasstärke	Oberfläche	ME	o. MwSt.	inkl. MwSt.
30303	6031R.MAG.OL.L-60	8 mm	Edelstahl matt	Stück	212,61 €	253,00 €
30304	6031R.MAG.OL.R-60	8 mm	Edelstahl matt	Stück	212,61 €	253,00 €

Nummer	Artikelnummer	Glasstärke	Oberfläche	ME	o. MwSt.	inkl. MwSt.
30305	6033R.MAG.PZ.L-60	8 mm	Edelstahl matt	Stück	219,33 €	261,00 €
30306	6033R.MAG.PZ.R-60	8 mm	Edelstahl matt	Stück	219,33 €	261,00 €

Zubehör: 1 Zylinderschraube M5 x 60 mm

Magneteinsatz (optional)



Technische Details:

Magneteinsatz mit 2 Magneten
 zum Einsetzen in das vorhandene Schließblech
 passend für einige Standard-Schließbleche

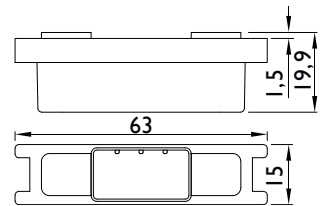

Nummer	Artikelnummer	Oberfläche	ME	o. MwSt.	inkl. MwSt.
45088	6898.MAG-SCHWARZ	Kunststoff Schwarz	Stück	18,40 €	21,90 €

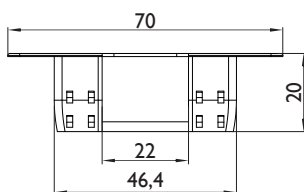
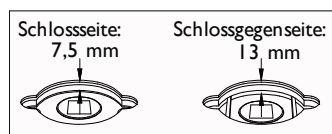

Schließblech-Magneteinsatz

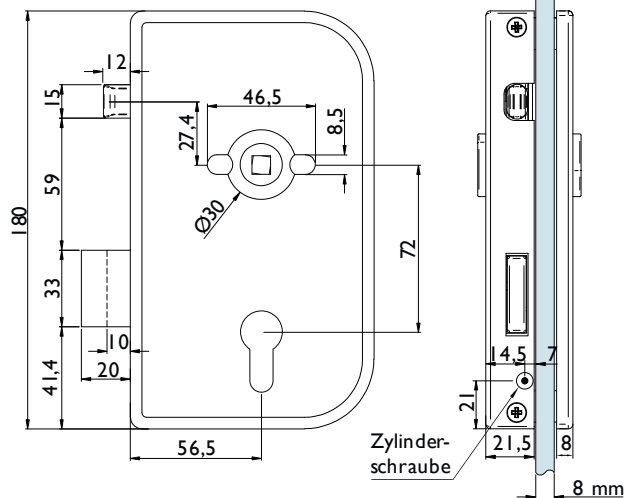
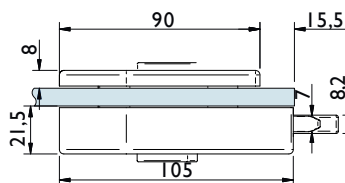

8.4 SERIE PRO MOLINA 6050

Molina Serie 6050 für 8 mm Glasstärke



Technische Details:

geprüft gem. EN 12209 Klassifizierung 3|M|5|0|0|F|1|E|0/C/F|1|0
 geräuschgedämpfte Ausführung
 spezielle Bohrungen für Drückerrosettenmontage, Flüsterfalle, 2-geteilte Spezial-Klemmnuss
 verschraubte Schlossabdeckungen aus Edelstahl oder Aluminium
 Zubehörbeutel mit Drückerführungen 16 + 18 mm inkl. Abdeckungen in Schlossfarbe
 bei diesem Schlosstyp ist die Angabe links oder rechts erforderlich



Nummer	Artikelnummer	Glasstärke	Oberfläche	ME	o. MwSt.	inkl. MwSt.
11157	6051.OL.L-60	8 mm	Edelstahl matt	Stück	188,24 €	224,00 €
11158	6051.OL.R-60	8 mm	Edelstahl matt	Stück	188,24 €	224,00 €
44312	6051.OL.L-72	8 mm	Smoke Black	Stück	281,93 €	335,50 €
44313	6051.OL.R-72	8 mm	Smoke Black	Stück	281,93 €	335,50 €



Nummer	Artikelnummer	Glasstärke	Oberfläche	ME	o. MwSt.	inkl. MwSt.
11165	6052.BB.L-60	8 mm	Edelstahl matt	Stück	197,06 €	234,50 €
11166	6052.BB.R-60	8 mm	Edelstahl matt	Stück	197,06 €	234,50 €

Zubehör: BB-Einsatz inkl. 1 Schlüssel



Nummer	Artikelnummer	Glasstärke	Oberfläche	ME	o. MwSt.	inkl. MwSt.
11173	6053.PZ.L-60	8 mm	Edelstahl matt	Stück	188,24 €	224,00 €
11174	6053.PZ.R-60	8 mm	Edelstahl matt	Stück	188,24 €	224,00 €
44314	6053.PZ.L-72	8 mm	Smoke Black	Stück	281,93 €	335,50 €
44315	6053.PZ.R-72	8 mm	Smoke Black	Stück	281,93 €	335,50 €

Zubehör: 1 Zylinderschraube M5 x 60 mm



Nummer	Artikelnummer	Glasstärke	Oberfläche	ME	o. MwSt.	inkl. MwSt.
17898	6056.BAD.L-60	8 mm	Edelstahl matt	Stück	284,89 €	339,00 €
17899	6056.BAD.R-60	8 mm	Edelstahl matt	Stück	284,89 €	339,00 €



Smoke Black

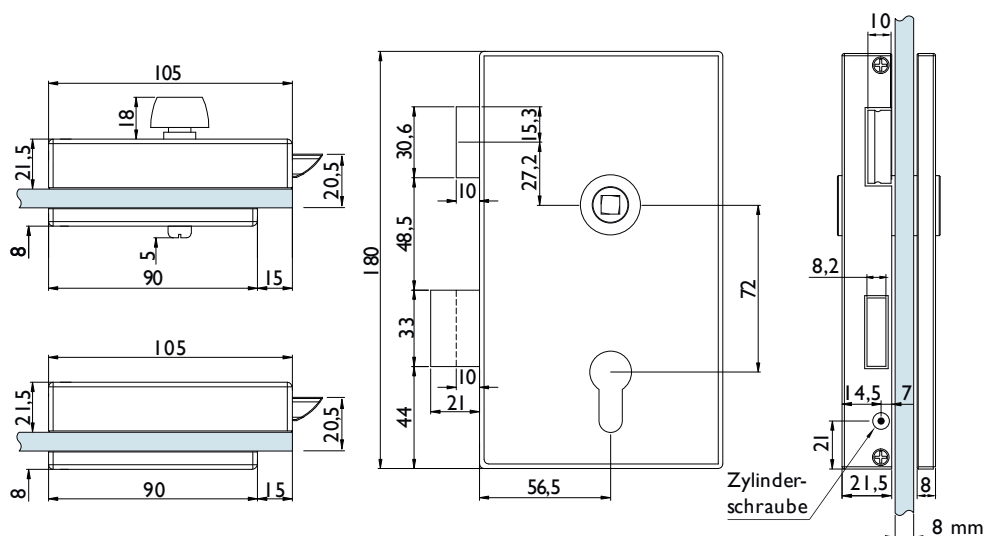

Molina Serie 6050 für 10 mm Glasstärke



Technische Details:

geprüft gem. EN 12209 Klassifizierung 3|M|5|0|0|F|1|E|0/C/F|1|0
 geräuschgedämpfte Ausführung
 spezielle Bohrungen für Drückerrosettenmontage, Flüsterfalle, 2-geteilte Spezial-Klemmnuss
 verschraubte Schlossabdeckungen aus Edelstahl oder Aluminium
 Zubehörbeutel mit Drückerführungen 16 + 18 mm inkl. Abdeckungen in Schlossfarbe
bei diesem Schlosstyp ist die Angabe links oder rechts erforderlich



Nummer	Artikelnummer	Glasstärke	Oberfläche	ME	o. MwSt.	inkl. MwSt.
33293	6051/10MM.OL.L-60	10 mm	Edelstahl matt	Stück	202,10 €	240,50 €
33294	6051/10MM.OL.R-60	10 mm	Edelstahl matt	Stück	202,10 €	240,50 €



Nummer	Artikelnummer	Glasstärke	Oberfläche	ME	o. MwSt.	inkl. MwSt.
33297	6053/10MM.PZ.L-60	10 mm	Edelstahl matt	Stück	202,10 €	240,50 €
33298	6053/10MM.PZ.R-60	10 mm	Edelstahl matt	Stück	202,10 €	240,50 €

Zubehör: 1 Zylinderschraube M5 x 60 mm



Nummer	Artikelnummer	Glasstärke	Oberfläche	ME	o. MwSt.	inkl. MwSt.
33301	6056/10MM.BAD.L-60	10 mm	Edelstahl matt	Stück	298,75 €	355,50 €
33302	6056/10MM.BAD.R-60	10 mm	Edelstahl matt	Stück	298,75 €	355,50 €

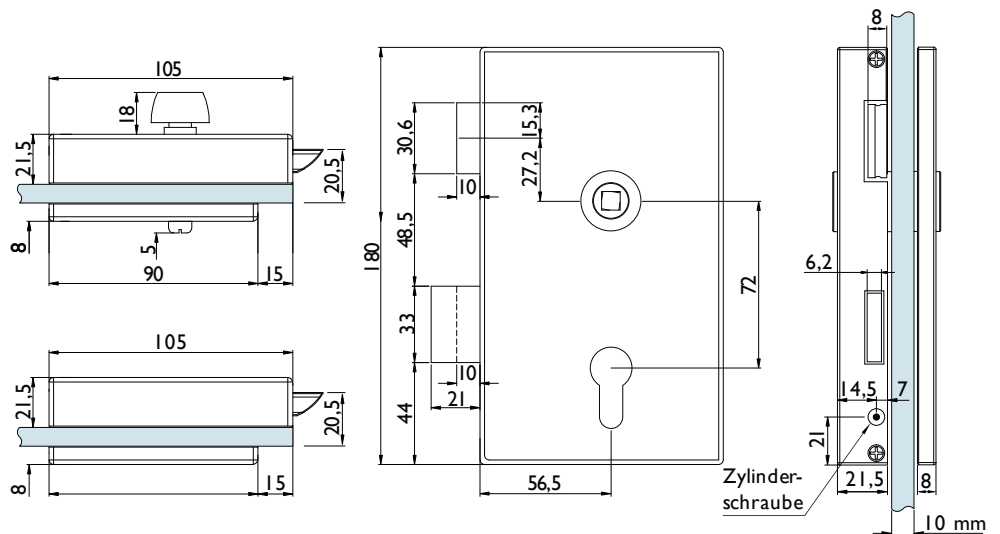

8.4 SERIE PRO MOLINA 6050

Molina Serie 6050 R für 8 mm Glasstärke (für Rosettenmontage vorbereitet)



Technische Details:

geprüft gem. EN 12209 Klassifizierung 3|M|5|0|0|F|1|E|0/C/F|1|0
 geräuschgedämpfte Ausführung
 spezielle Bohrungen für Drückerrosettenmontage, Flüsterfalle, 2-geteilte Spezial-Klemmnuss
 verschraubte Schlossabdeckungen aus Edelstahl oder Aluminium
 Zubehörbeutel mit Drückerführungen 16 + 18 mm inkl. Abdeckungen in Schlossfarbe
 bei diesem Schlosstyp ist die Angabe links oder rechts erforderlich



Nummer	Artikelnummer	Glasstärke	Oberfläche	ME	o. MwSt.	inkl. MwSt.
11159	6051R.OL.L-60	8 mm	Edelstahl matt	Stück	205,04 €	244,00 €
11160	6051R.OL.R-60	8 mm	Edelstahl matt	Stück	205,04 €	244,00 €



Nummer	Artikelnummer	Glasstärke	Oberfläche	ME	o. MwSt.	inkl. MwSt.
11167	6052R.BB.L-60	8 mm	Edelstahl matt	Stück	214,29 €	255,00 €
11168	6052R.BB.R-60	8 mm	Edelstahl matt	Stück	214,29 €	255,00 €

Zubehör: BB-Einsatz inkl. 1 Schlüssel



Nummer	Artikelnummer	Glasstärke	Oberfläche	ME	o. MwSt.	inkl. MwSt.
11175	6053R.PZ.L-60	8 mm	Edelstahl matt	Stück	205,04 €	244,00 €
11176	6053R.PZ.R-60	8 mm	Edelstahl matt	Stück	205,04 €	244,00 €

Zubehör: 1 Zylinderschraube M5 x 60 mm



Nummer	Artikelnummer	Glasstärke	Oberfläche	ME	o. MwSt.	inkl. MwSt.
17900	6056R.BAD.L-60	8 mm	Edelstahl matt	Stück	301,69 €	359,00 €
17901	6056R.BAD.R-60	8 mm	Edelstahl matt	Stück	301,69 €	359,00 €

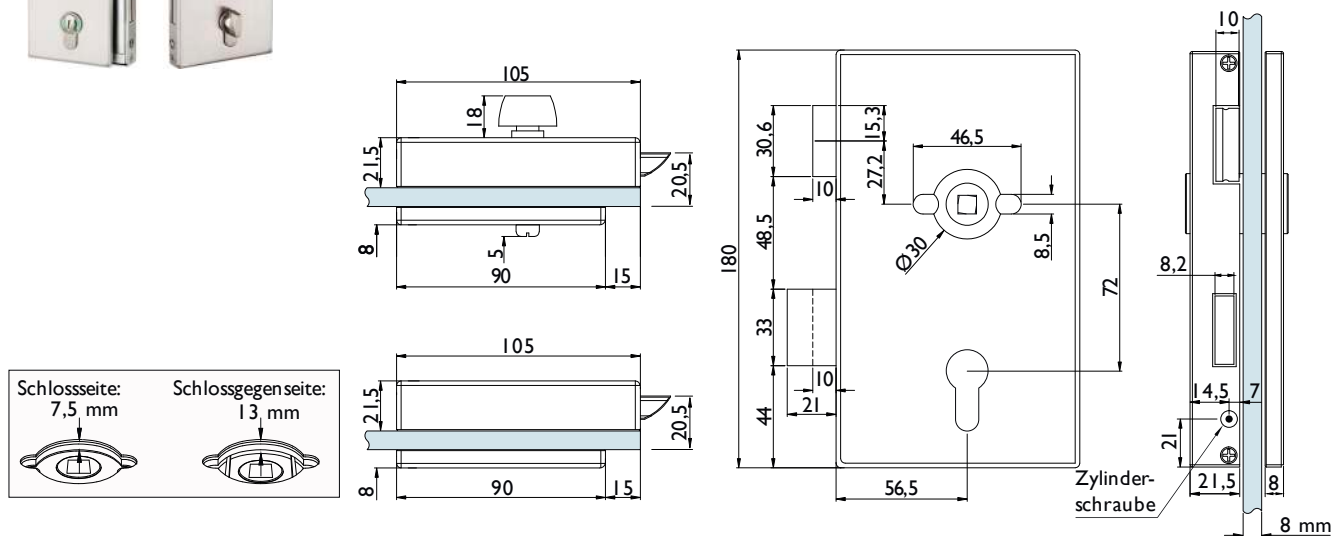

Molina Serie 6050 R für 10 mm Glasstärke (für Rosettenmontage vorbereitet)



Technische Details:

geprüft gem. EN 12209 Klassifizierung 3|M|5|0|0|F|1|E|0/C/F|1|0

geräuschgedämpfte Ausführung

spezielle Bohrungen für Drückerrosettenmontage, Flüsterfalle, 2-geteilte Spezial-Klemmnuss

verschraubte Schlossabdeckungen aus Edelstahl oder Aluminium

Zubehörbeutel mit Drückerführungen 16 + 18 mm inkl. Abdeckungen in Schlossfarbe

bei diesem Schlosstyp ist die Angabe links oder rechts erforderlich

nur für Rosetten Garnituren mit beidseitig Drücker geeignet



Nummer	Artikelnummer	Glasstärke	Oberfläche	ME	o. MwSt.	inkl. MwSt.
33295	6051R/10MM.OL.L-60	10 mm	Edelstahl matt	Stück	219,33 €	261,00 €
33296	6051R/10MM.OL.R-60	10 mm	Edelstahl matt	Stück	219,33 €	261,00 €



Nummer	Artikelnummer	Glasstärke	Oberfläche	ME	o. MwSt.	inkl. MwSt.
33299	6053R/10MM.PZ.L-60	10 mm	Edelstahl matt	Stück	219,33 €	261,00 €
33300	6053R/10MM.PZ.R-60	10 mm	Edelstahl matt	Stück	219,33 €	261,00 €

Zubehör: 1 Zylinderschraube M5 x 60 mm



Nummer	Artikelnummer	Glasstärke	Oberfläche	ME	o. MwSt.	inkl. MwSt.
33303	6056R/10MM.BAD.L-60	10 mm	Edelstahl matt	Stück	315,98 €	376,00 €
33304	6056R/10MM.BAD.R-60	10 mm	Edelstahl matt	Stück	315,98 €	376,00 €

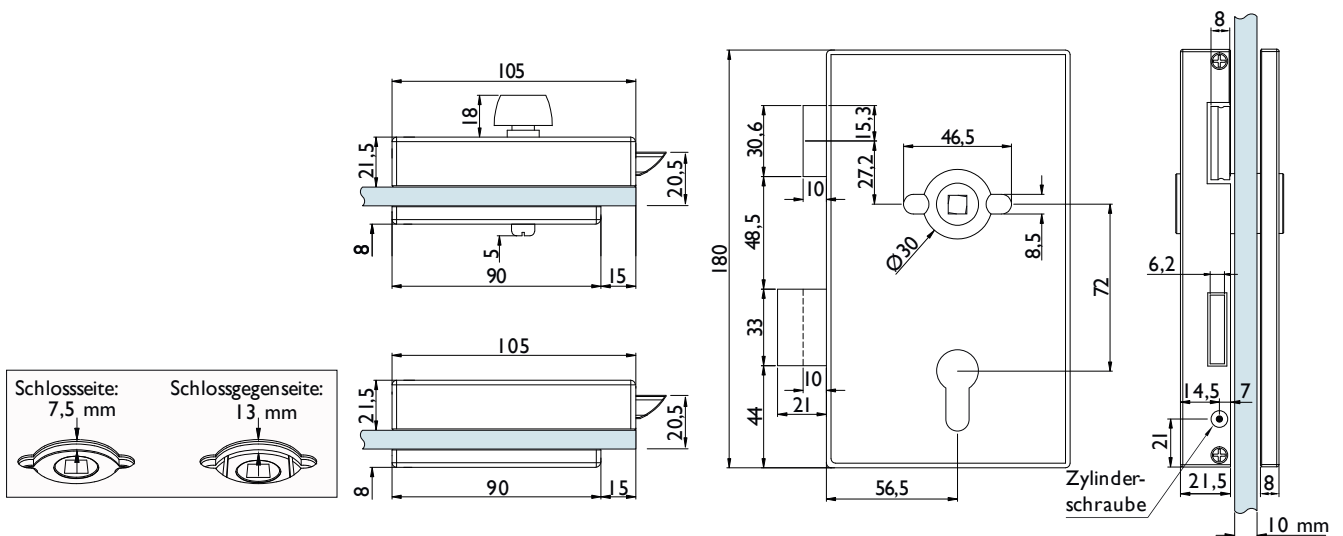

8.4 SERIE PRO MOLINA 6050

Molina Serie für Rundzylinder 6050/6050 R (für Rosettenmontage vorgefertigt)

Technische Details:

geprüft gem. EN 12209 Klassifizierung 3|M|5|0|0|F|1|E|0/C/F|1|0

geräuschgedämpfte Ausführung

Rundzylinder-Lochung $\varnothing=22$ mm, Flüsterfalle, 2-geteilte Spezial-Klemmnuss

verschraubte Schlossabdeckungen aus Edelstahl

Zubehörbeutel mit Drückerführungen 16 + 18 mm inkl. Abdeckungen in Schlossfarbe

bei diesem Schlosstyp ist die Angabe links oder rechts erforderlich



Nummer	Artikelnummer	Glasstärke	Oberfläche	ME	o. MwSt.	inkl. MwSt.
43236	6058.R.Z.L-60	8 mm	Edelstahl matt	Stück	184,03 €	219,00 €
43237	6058.R.Z.R-60	8 mm	Edelstahl matt	Stück	184,03 €	219,00 €

Nummer	Artikelnummer	Glasstärke	Oberfläche	ME	o. MwSt.	inkl. MwSt.
43240	6058.R.Z.L-60	8 mm	Edelstahl matt	Stück	202,10 €	240,50 €
43241	6058.R.Z.R-60	8 mm	Edelstahl matt	Stück	202,10 €	240,50 €

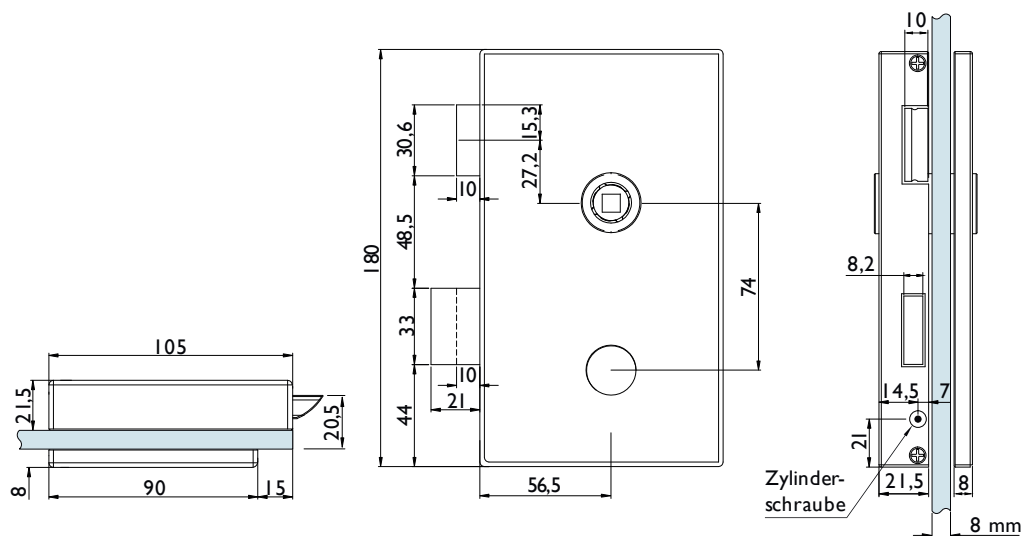

Rome Serie 6050 Gegenkasten für 2-flg. Tür

Technische Details:

Gegenkasten für 2-flg. Türanlagen
dient als Schließblech für das Glastürschloss
verschraubte Abdeckung aus Edelstahl

bei diesem Schlosstyp ist die Angabe links oder rechts erforderlich
beim Einsatz eines rechten Glastürschlosses am Gehflügel ist ein linker Gegenkasten am Standflügel zu verwenden



Smoke Black

Nummer	Artikelnummer	Glasstärke	Oberfläche	ME	o. MwSt.	inkl. MwSt.
11181	6054.GKP.L-60	8 mm	Edelstahl matt	Stück	170,17 €	202,50 €
11182	6054.GKP.R-60	8 mm	Edelstahl matt	Stück	170,17 €	202,50 €
44316	6054.GKP.L-72	8 mm	Smoke Black	Stück	255,04 €	303,50 €
44317	6054.GKP.R-72	8 mm	Smoke Black	Stück	255,04 €	303,50 €

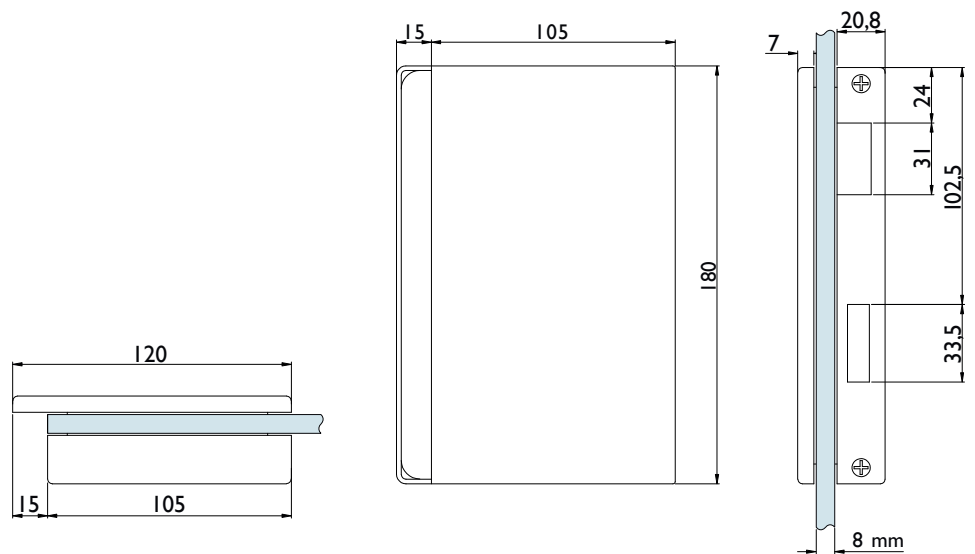

8.5 SERIE PRO MOLINA 6050 MAG

Molina Serie 6050 MAG

Technische Details:

Magnetfalle, 2-geteilte Spezial-Klemmnuss

verschraubte Schlossabdeckungen aus Edelstahl

Zubehörbeutel mit Drückerführungen 16 + 18 mm inkl. Abdeckungen in Schlossfarbe

inkl. Schließblech-Magneteinsatz grau

bei diesem Schlosstyp ist die Angabe links oder rechts erforderlich

beim Einsatz eines rechten Glastürschlosses am Gehflügel ist ein linker Gegenkasten am Standflügel zu verwenden



Nummer	Artikelnummer	Glasstärke	Oberfläche	ME	o. MwSt.	inkl. MwSt.
30307	6051.MAG.OL.L-60	8 mm	Edelstahl matt	Stück	212,61 €	253,00 €
30308	6051.MAG.OL.R-60	8 mm	Edelstahl matt	Stück	212,61 €	253,00 €

Nummer	Artikelnummer	Glasstärke	Oberfläche	ME	o. MwSt.	inkl. MwSt.
30311	6053.MAG.PZ.L-60	8 mm	Edelstahl matt	Stück	212,61 €	253,00 €
30312	6053.MAG.PZ.R-60	8 mm	Edelstahl matt	Stück	212,61 €	253,00 €

Zubehör: 1 Zylinderschraube M5 x 60 mm

Nummer	Artikelnummer	Glasstärke	Oberfläche	ME	o. MwSt.	inkl. MwSt.
30315	6054.MAG.GKP.L-60	8 mm	Edelstahl matt	Stück	194,54 €	231,50 €
30316	6054.MAG.GKPR-60	8 mm	Edelstahl matt	Stück	194,54 €	231,50 €

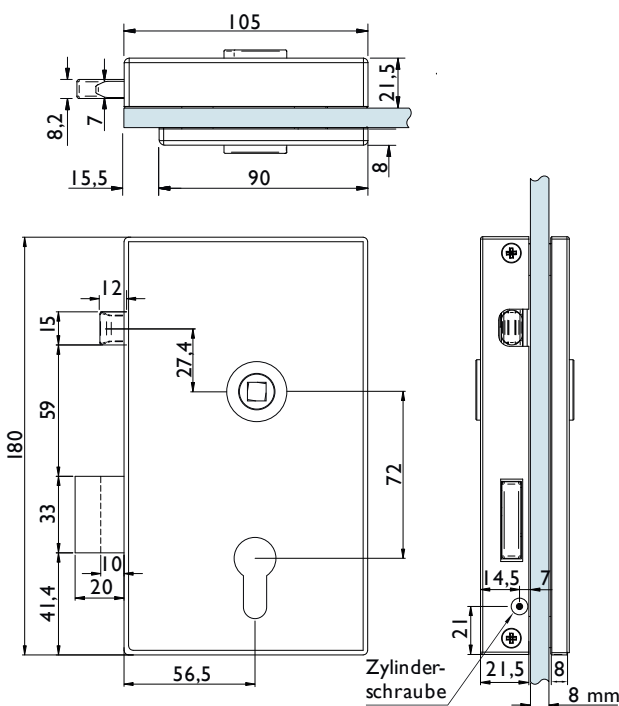
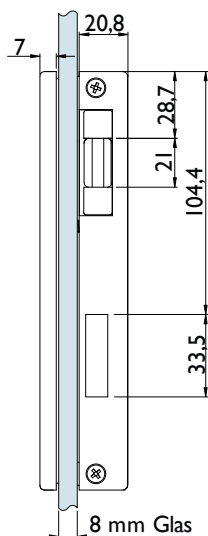
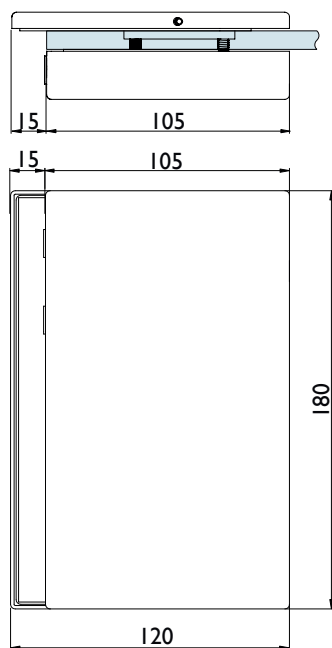

Roma Serie 6030 MAG R (für Rosettenmontage vorbereitet)

Technische Details:

Magnetfalle, 2-geteilte Spezial-Klemmnuss
 verschraubte Schlossabdeckungen aus Edelstahl.
 Spezielle Bohrungen für Drückerrosettenmontage
 Zubehörbeutel mit Drückerführungen 16 + 18 mm inkl. Abdeckungen in Schlossfarbe
 inkl. Schließblech-Magneteinsatz grau
bei diesem Schlosstyp ist die Angabe links oder rechts erforderlich



Nummer	Artikelnummer	Glasstärke	Oberfläche	ME	o. MwSt.	inkl. MwSt.
30309	6051R.MAG.OL.L-60	8 mm	Edelstahl matt	Stück	229,83 €	273,50 €
30310	6051R.MAG.OL.R-60	8 mm	Edelstahl matt	Stück	229,83 €	273,50 €

Nummer	Artikelnummer	Glasstärke	Oberfläche	ME	o. MwSt.	inkl. MwSt.
30313	6053R.MAG.PZ.L-60	8 mm	Edelstahl matt	Stück	229,83 €	273,50 €
30314	6053R.MAG.PZ.R-60	8 mm	Edelstahl matt	Stück	229,83 €	273,50 €

Zubehör: 1 Zylinderschraube M5 x 60 mm

Magneteinsatz (optional)

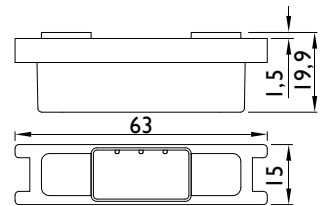

Technische Details:

Magneteinsatz mit 2 Magneten
 zum Einsetzen in das vorhandene Schließblech
 passend für einige Standard-Schließbleche

Nummer	Artikelnummer	Oberfläche	ME	o. MwSt.	inkl. MwSt.
45088	6898.MAG-SCHWARZ	Kunststoff Schwarz	Stück	18,40 €	21,90 €

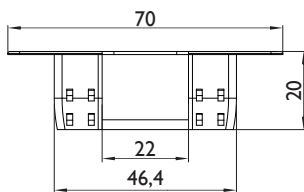
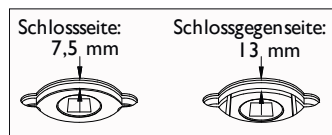

Schließblech-Magneteinsatz

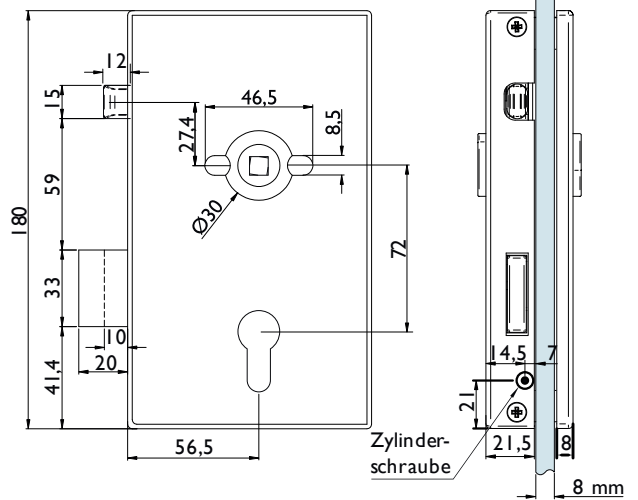
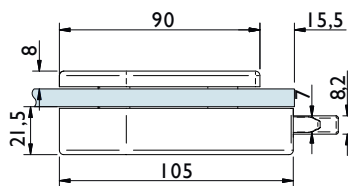

Zylinderschraube

9. GLASTÜRBÄNDER

Glastürband 3-tlg.

Serie 6315

Technische Details:

massiver Bandkörper aus Aluminium bzw. Edelstahl
 6315P-60 mit massiver Stahlrippen Edelstahl Ab-
 deckung
 rutschfeste Spezial-Kunststoffunterlagen
 Gegenplatte mit zusätzlicher Schraubensicherung
 Montageschrauben inkl. Schraubenstop
 passend auf 3-tlg. Standardrahmenteil 48,5 mm
 Abdeckhülse für Rahmenteil
 farblich abgestimmt zum Glastürband
 Tragkraft 55 kg (pro Paar)
 empfohlene max. Türbreite 960 mm
 für 24 mm Standard Falztiefe
 für 8-10 mm Glasstärke (ESG)

Nummer	Artikelnummer	Oberfläche	ME	o. MwSt.	inkl. MwSt.
09262	6315-20	Edelstahlfarben	Paar	116,39 €	138,50 €
06687	6315-60	Edelstahl matt	Paar	142,44 €	169,50 €
15390	6315.P-60	Edelstahl matt	Paar	112,61 €	134,00 €
06688	6315-F1	Silberfarben	Paar	116,39 €	138,50 €
47683	6315-74ELO	Classic Black	Paar	121,85 €	145,00 €



Das Glastürband kann sowohl mit einer 16 mm als auch 18 mm Bohrung eingesetzt werden. Eine 18 mm Lochbohrung erhöht die Verstellmöglichkeit der Glastür. Die Montageschrauben sind mit min. 8 Nm und max. 10 Nm einzuschrauben.



Silberfarben

Classic Black

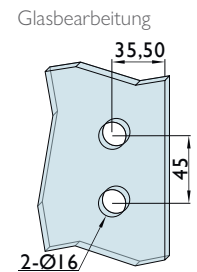
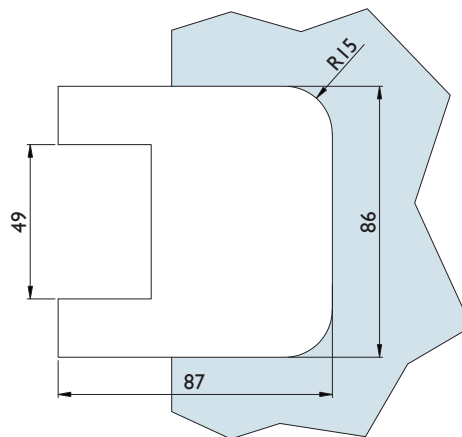
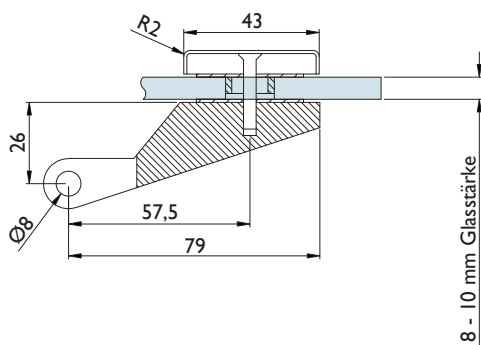

Serie 6325

Technische Details:

massiver Bandkörper aus Aluminium bzw. Edelstahl
 6325P-60 mit massiver Stahlappen Edelstahl Abdeckung
 rutschfeste Spezial-Kunststoffunterlagen
 Gegenplatte mit zusätzlicher Schraubensicherung
 Montageschrauben inkl. Schraubenstop
 passend auf 3-tlg. Standardrahmenteil 48,5 mm
 Abdeckhülse für Rahmenteil
 farblich abgestimmt zum Glastürband
 Tragkraft 55 kg (pro Paar)
 empfohlene max. Türbreite 960 mm
 für 24 mm Standard Falztiefe
 für 8–10 mm Glasstärke (ESG)



Smoke Black

Classic Black

Nummer	Artikelnummer	Oberfläche	ME	o. MwSt.	inkl. MwSt.
12683	6325-20	Edelstahlfarben	Paar	116,39 €	138,50 €
14327	6325-60	Edelstahl matt	Paar	142,44 €	169,50 €
25724	6325.P-60	Edelstahl matt	Paar	112,61 €	134,00 €
40565	6325-72	Smoke Black	Paar	188,24 €	224,00 €
46035	6325-74ELO	Classic Black	Paar	121,85 €	145,00 €



Das Glastürband kann sowohl mit einer 16 mm als auch 18 mm Bohrung eingesetzt werden. Eine 18 mm Lochbohrung erhöht die Verstellmöglichkeit der Glastür. Die Montageschrauben sind mit min. 8 Nm und max. 10 Nm einzuschrauben.

Schraubenset zu Glastürschloss

inkl. Schrauben für 3 tlg. Band für Tst. bis 12,76 mm

Nummer	Artikelnummer	Ausführung	ME	o. MwSt.	inkl. MwSt.
45975	6674/PRO/SET/12MM	Pro	Paar	5,44 €	6,50 €

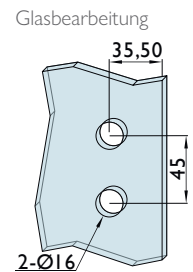
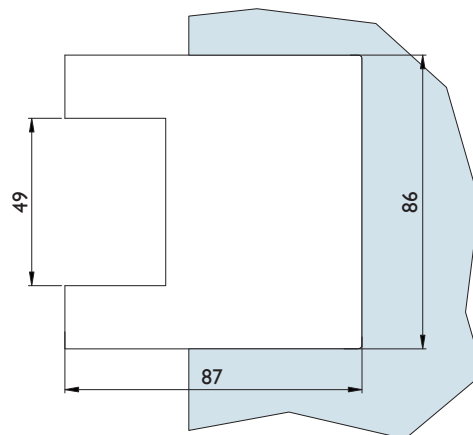
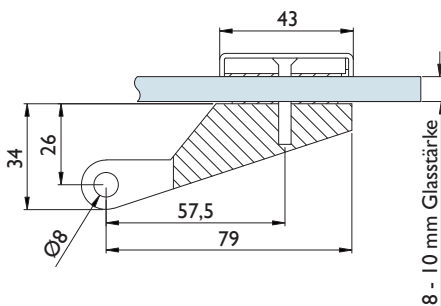

9. GLASTÜRBÄNDER

Glastürband 3-tlg.

Serie 6335

Technische Details:

mit Rahmenteil für Aluzargen zum Anschrauben
Tragkraft 55 kg (pro Paar)



Edelstahlfarben



Silberfarben



Classic Black

Nummer	Artikelnummer	Oberfläche	ME	o. MwSt.	inkl. MwSt.
37796	6335-20	Edelstahlfarben	Paar	91,18 €	108,50 €
37798	6335-F1	Silberfarben eloxiert F1	Paar	84,87 €	101,00 €
45902	6335-74ELO	Classic Black	Paar	121,85 €	145,00 €

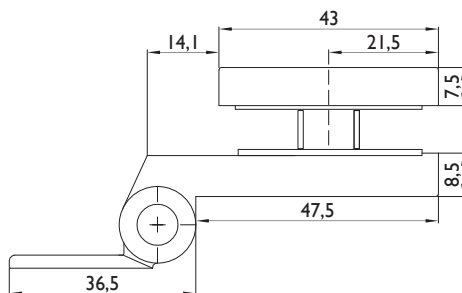
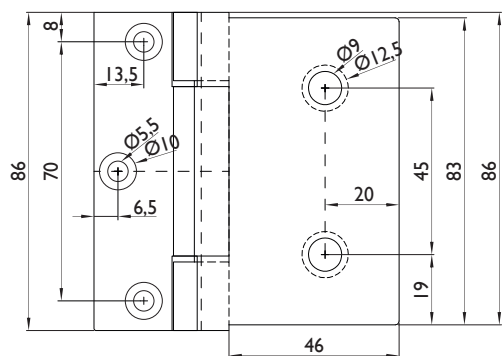

Glasbearbeitung

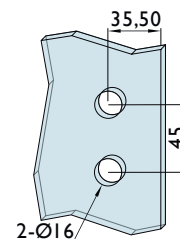

Serie 6340 **selbstschließend** durch Federkraft für Holz- oder Stahlzargen

Technische Details:

Selbstschließung ab ca. 65°
 Türgewicht bis 60 kg
 Türbreite bis 960 mm
 Türhöhe bis 2100 mm



i Das Glastürband kann sowohl mit einer 16 mm als auch 18 mm Bohrung eingesetzt werden. Eine 18 mm Lochbohrung erhöht die Verstellmöglichkeit der Glastür. Die Montageschrauben sind mit min. 8 Nm und max. 10 Nm einzuschrauben.

Nummer	Artikelnummer	Oberfläche	ME	o. MwSt.	inkl. MwSt.
37190	6340/3/FEDE/R.HZ.L-60	Edelstahl matt	Paar	405,96 €	483,10 €
37191	6340/3/FEDE/R.HZ.R-60	Edelstahl matt	Paar	405,96 €	483,10 €
37192	6340/4/FEDE/R.HZ.L-60	Edelstahl matt	Paar	405,96 €	483,10 €
37193	6340/4/FEDE/R.HZ.R-60	Edelstahl matt	Paar	405,96 €	483,10 €
37194	6340/3/FEDE/R.SZ-60	Edelstahl matt	Paar	422,10 €	502,30 €
37195	6340/4/FEDE/R.SZ-60	Edelstahl matt	Paar	422,10 €	502,30 €

i Die Selbstschließung des Bandes hängt stark von der baulichen Umgebung ab. Schließt die Tür z. B. einen kleinen Raum ab, in dem der Luftdruck während des Schließvorganges stark zunimmt, kann die Schlossfalle eventuell nicht ins Schließblech einrasten. Die Bänder gibt es daher mit 3 oder 4 Federn pro Bandpaar. 3 Federn pro Bandpaar ist ausreichend für Türen bis 935 mm. Größere Türen können mit einem 4 Feder-Bandpaar ausgestattet werden. Die Bänder lassen sich auch bauseitig noch von 2 auf 1 Feder umbauen.

Das Glastürband ist **nicht für zweiflügelige Türen geeignet**. Wir empfehlen den Einbau eines Türstoppers als Drehbegrenzung bei 90 Grad Öffnungswinkel. Der zusätzliche Einbau einer Schließdämpfung bauseits, erhöht den Bedienkomfort.

Glasbearbeitung

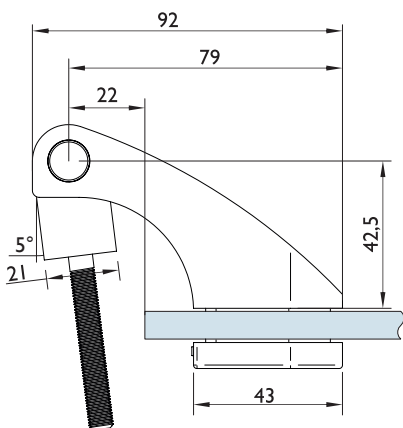
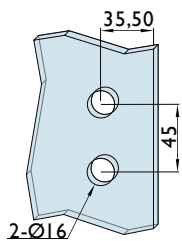

HZ (Holzzarge)

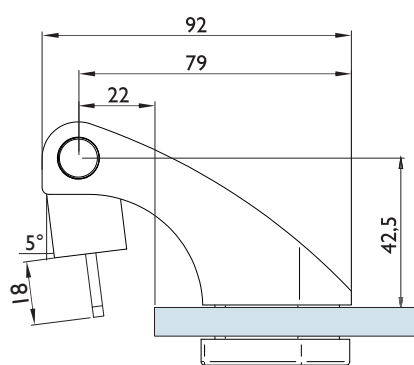

SZ (Stahlzarge)

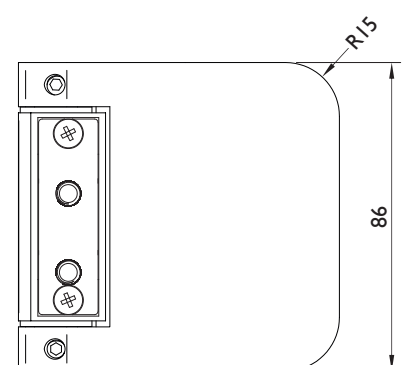

9. GLASTÜRBÄNDER

Glastürband 3-tlg.

Serie 6341 **selbstschließend** – hydraulisch

Technische Details:

passend für Standard Rahmenteil-Aufnahme an Holzzargen
 hydraulische Schließfunktion, selbstschließend/Soft Close für einflügelige Türen
 3 tlg. (PRO-Befestigung) inkl. Rahmenteil Holzzarge Ls/Rs
 Selbstschließfunktion ab ca. 65°~75 ° bei 45 kg Türgewicht
 verstellbare Schließgeschwindigkeit von ca. 5–17 Sekunden
 Feststellung ab ca. 80°~180°
 max. Türöffnungswinkel 180°
 max. Türgewicht 80 kg pro Paar /
 Glasstärke 8–12 mm
 max. empfohlene Türbreite 1000 mm

Nummer	Artikelnummer	Oberfläche	ME	o. MwSt.	inkl. MwSt.
44801	6341/HD/PN.HZ-20	Edelstahlfarben	Paar	473,95 €	564,00 €



Glasbearbeitung

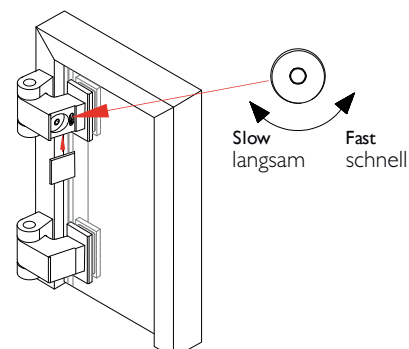
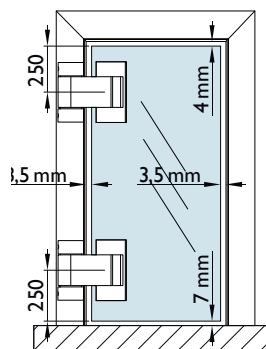
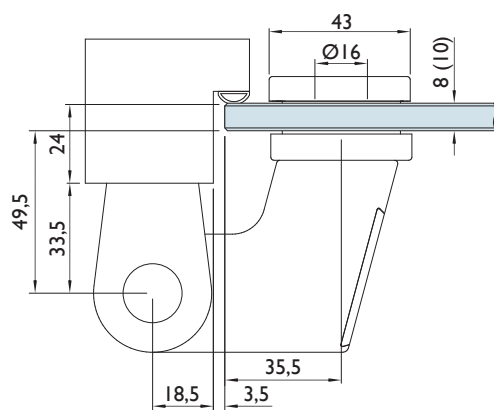
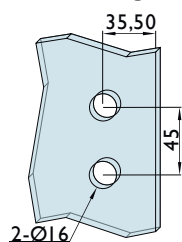



9. GLASTÜRBÄNDER

Glastürband 3-tlg. für Ganzglastüren an Normalfalzzargen VX

Serie 6350 VX

Technische Details:

massiver Edelstahl-Bandlappen
rutschfeste Spezial-Kunststoffunterlagen
VX Rahmenteil zur Verwendung
mit einer VX Bandtasche
Tragkraft 80 kg* (pro Paar)
(*Referenztur 2000x1000x10 mit 2 Bändern)
empfohlene max. Türbreite 960 mm
für 24 mm Standard Falztiefe
Rollen Ø 20 mm
links und rechts verwendbar
für 8–10 mm Glasstärke (ESG)



Abdeckung



Das Glastürband kann sowohl mit einer 16 mm als auch 18 mm Bohrung eingesetzt werden. Eine 18 mm Lochbohrung erhöht die Verstellmöglichkeit der Glastür. Die Montageschrauben sind mit min. 8 Nm und max. 10 Nm einzuschrauben.

Nummer	Artikelnummer	Oberfläche	ME	o. MwSt.	inkl. MwSt.
16627	6350/VX-60	Edelstahl matt	Paar	236,13 €	281,00 €

Abdeckkappen für Bandgegenplatte:

16636	6353/ABDE.CKU/NG-60	Edelstahl matt	Paar	7,73 €	9,20 €
-------	---------------------	----------------	------	--------	--------

Senkkopfschrauben M6 x 12 mm mit Teflon (PTFE). DIN 7991 Edelstahl Rostfrei A2, SW4 Innensechskant, Festigkeitsklasse 80 / 1 Set = Beutel mit 2 Stück

Nummer	Artikelnummer	Oberfläche	ME	o. MwSt.	inkl. MwSt.
44329	6350/SCHR.AUB/M6/12.MM-60	Edelstahl matt	Set	1,24 €	1,50 €



Achtung: Rahmenteile sind nicht austauschbar.
Bitte beachten Sie die abweichenden Glasbohrungen
und die veränderte Bandbezugslinie bei VX Rahmenteilen

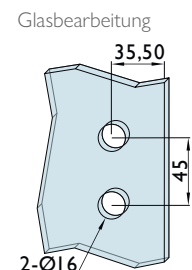
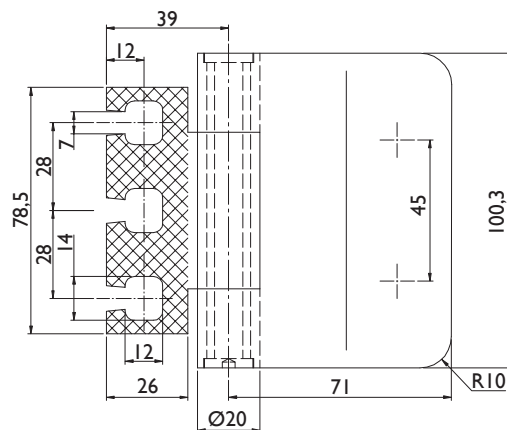
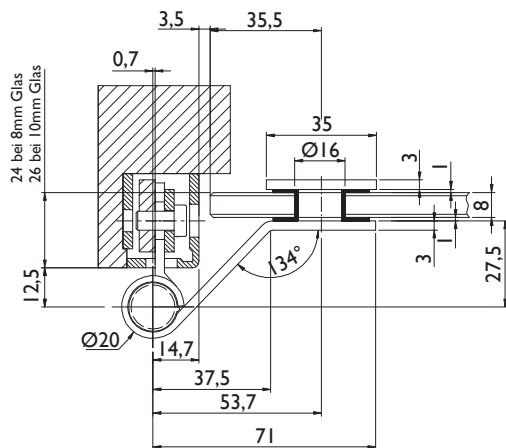

Glastürband 3-tlg. für Ganzglastüren an Holz-Normalfalzzargen

Serie 6350 Holz

Technische Details:

massiver Edelstahl-Bandlappen
 rutschfeste Spezial-Kunststoffunterlagen
 Rahmenteil für Holzzarge
 Tragkraft 80 kg* (pro Paar)
 (*Referenztür 2000x1000x10 mit 2 Bändern)
 empfohlene max. Türbreite 960 mm
 für 24 mm Standard Falztiefe
 Rollen Ø 20 mm
 für 8–10 mm Glasstärke (ESG)



Das Glastürband kann sowohl mit einer 16 mm als auch 18 mm Bohrung eingesetzt werden. Eine 18 mm Lochbohrung erhöht die Verstellmöglichkeit der Glastür. Die Montageschrauben sind mit min. 8 Nm und max. 10 Nm einzuschrauben.

Nummer	Artikelnummer	Oberfläche	ME	o. MwSt.	inkl. MwSt.
16629	6350/HOLZ.L-60	Edelstahl matt	Paar	249,16 €	296,50 €
16684	6350/HOLZ.R-60	Edelstahl matt	Paar	249,16 €	296,50 €

Abdeckkappen für Bandgegenplatte:

16636	6353/ABDE.CKU/NG-60	Edelstahl matt	Paar	7,73 €	9,20 €
-------	---------------------	----------------	------	--------	--------



Abdeckung

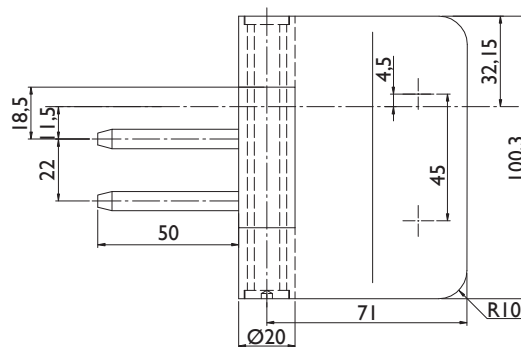
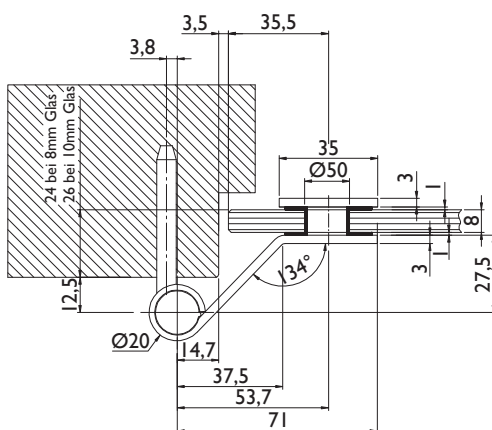

Glasbearbeitung

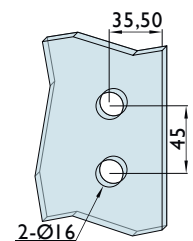

9. GLASTÜRBÄNDER

Glastürband 3-tlg. für Ganzglastüren an Falz-Stahlzargen

Serie 6350 Stahl

Technische Details:

massiver Edelstahl-Bandlappen
 rutschfeste Spezial-Kunststoffunterlagen
 Rahmenteil für Stahlzarge
 Tragkraft 80 kg* (pro Paar)
 (*Referenztür 2000x1000x10 mit 2 Bändern)
 empfohlene max. Türbreite 960 mm
 für 24 mm Standard Falztiefe
 Rollen Ø 20 mm
 für 8-10 mm Glasstärke (ESG)



Das Glastürband kann sowohl mit einer 16 mm als auch 18 mm Bohrung eingesetzt werden. Eine 18 mm Lochbohrung erhöht die Verstellmöglichkeit der Glastür. Die Montageschrauben sind mit min. 8 Nm und max. 10 Nm einzuschrauben.

Nummer	Artikelnummer	Oberfläche	ME	o. MwSt.	inkl. MwSt.
16628	6350/STAHL.L.L-60	Edelstahl matt	Paar	249,16 €	296,50 €
16685	6350/STAHL.L.R-60	Edelstahl matt	Paar	249,16 €	296,50 €

Abdeckkappen für Bandgegenplatte:

16636	6353/ABDE.CKU/NG-60	Edelstahl matt	Paar	7,73 €	9,20 €
-------	---------------------	----------------	------	--------	--------



Abdeckung

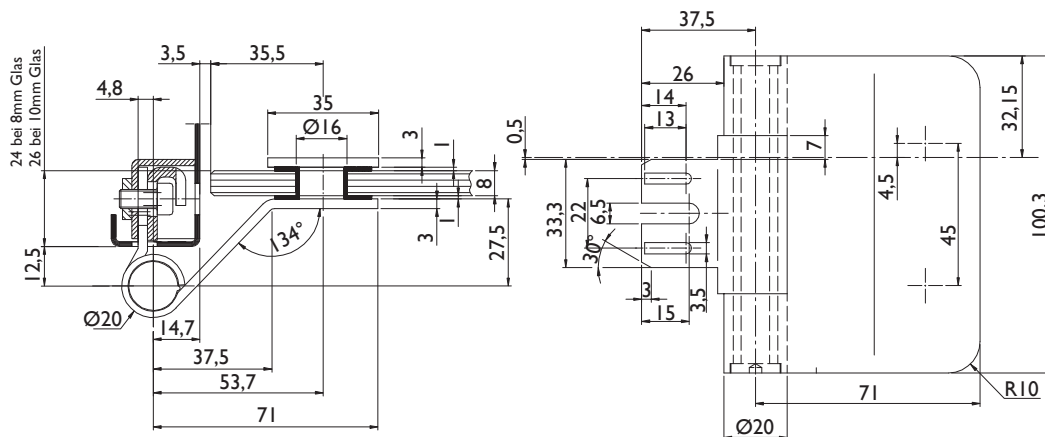

Glasbearbeitung

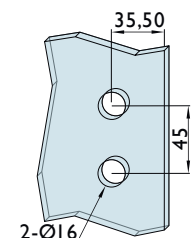

Glastürband 3-tlg. für Ganzglastüren an stumpfen Zargen VX

Serie 6351 VX

Technische Details:

massiver Edelstahl-Bandlappen
 rutschfeste Spezial-Kunststoffunterlagen
 VX Rahmenteil
 Tragkraft 80 kg* (pro Paar)
 (*Referenztür 2000x1000x10 mit 2 Bändern)
 empfohlene max. Türbreite 960 mm
 für 40 mm Standard Falztiefe
 Rollen Ø 20 mm
 rechts und links verwendbar
 für 8–10 mm Glasstärke (ESG)



Das Glastürband kann sowohl mit einer 16 mm als auch 18 mm Bohrung eingesetzt werden. Eine 18 mm Lochbohrung erhöht die Verstellmöglichkeit der Glastür. Die Montageschrauben sind mit min. 8 Nm und max. 10 Nm einzuschrauben.

Nummer	Artikelnummer	Oberfläche	ME	o. MwSt.	inkl. MwSt.
16630	6351/VX-60	Edelstahl matt	Paar	236,13 €	281,00 €
16996	6351.K/VX-60	Edelstahl matt	Paar	236,13 €	281,00 €

Abdeckkappen für Bandgegenplatte:

Nummer	Artikelnummer	Oberfläche	ME	o. MwSt.	inkl. MwSt.
16636	6353/ABDE.CKU/NG-60	Edelstahl matt	Paar	7,73 €	9,20 €
44632	6353/ABDE.CKU/NG/KANT-60	Edelstahl matt	Paar	7,73 €	9,20 €



K/VX



Abdeckung



Achtung: Rahmenteile sind nicht austauschbar.
 Bitte beachten Sie die abweichenden Glasbohrungen
 und die veränderte Bandbezugslinie bei VX Rahmenteilen

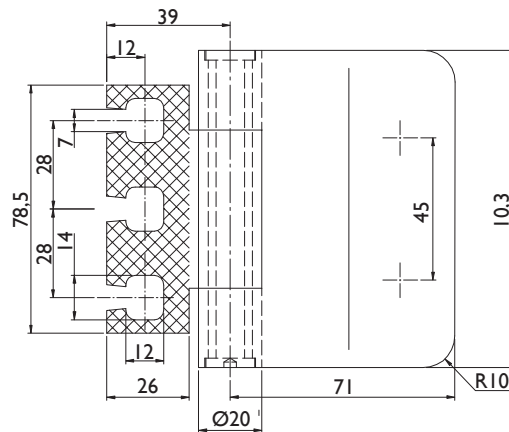
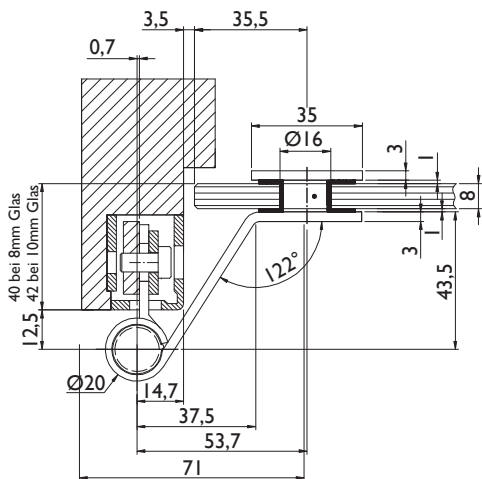

Glasbearbeitung

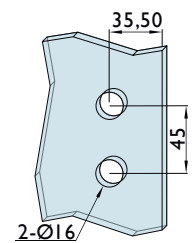

9. GLASTÜRBÄNDER

Glastürband 3-tlg. für Ganzglastüren an stumpfer Holzarge

Serie 6351 Holz

Technische Details:

massiver Edelstahl-Bandlappen
 rutschfeste Spezial-Kunststoffunterlagen
 Rahmenteil für Holzarge
 Tragkraft 80 kg* (pro Paar)
 (*Referenztür 2000x1000x10 mit 2 Bändern)
 empfohlene max. Türbreite 960 mm
 für 40 mm Standard Falztiefe
 Rollen Ø 20 mm
 für 8–10 mm Glasstärke (ESG)



Das Glastürband kann sowohl mit einer 16 mm als auch 18 mm Bohrung eingesetzt werden. Eine 18 mm Lochbohrung erhöht die Verstellmöglichkeit der Glastür. Die Montageschrauben sind mit min. 8 Nm und max. 10 Nm einzuschrauben.

Nummer	Artikelnummer	Oberfläche	ME	o. MwSt.	inkl. MwSt.
16632	6351/HOLZ.L-60	Edelstahl matt	Paar	249,16 €	296,50 €
16682	6351/HOLZ.R-60	Edelstahl matt	Paar	249,16 €	296,50 €

Abdeckkappen für Bandgegenplatte:

16636	6353/ABDE.CKU/NG-60	Edelstahl matt	Paar	7,73 €	9,20 €
-------	---------------------	----------------	------	--------	--------



Abdeckung

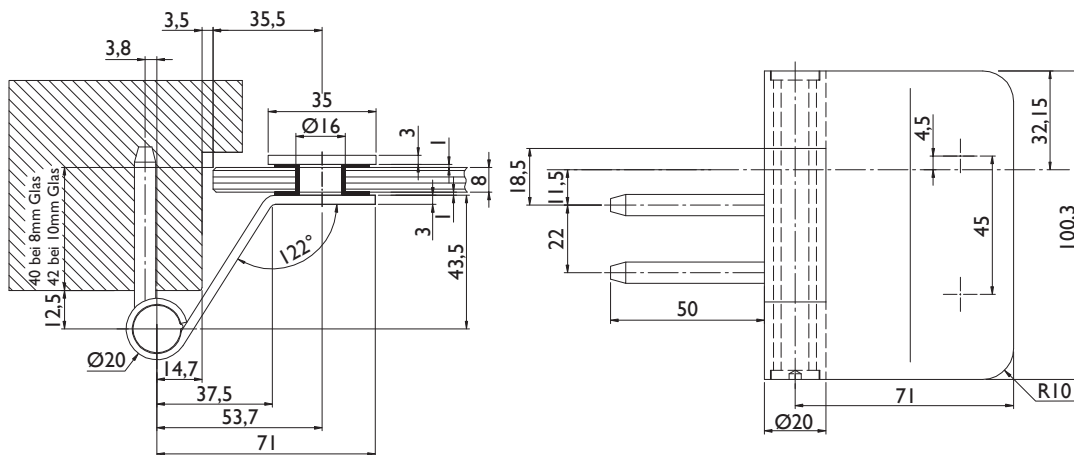

Glasbearbeitung

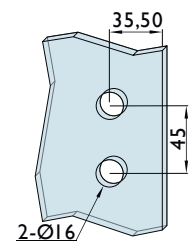

Glastürband 3-tlg. für Ganzglastüren an stumpfer Stahlzarge

Serie 6351 Stahl

Technische Details:

massiver Edelstahl-Bandlappen
 rutschfeste Spezial-Kunststoffunterlagen
 Rahmenteil für Stahlzarge
 Tragkraft 80 kg* (pro Paar)
 (*Referenztür 2000x1000x10 mit 2 Bändern)
 empfohlene max. Türbreite 960 mm
 für 40 mm Standard Falztiefe
 Rolle Ø 20 mm
 für 8–10 mm Glasstärke (ESG)



Das Glastürband kann sowohl mit einer 16 mm als auch 18 mm Bohrung eingesetzt werden. Eine 18 mm Lochbohrung erhöht die Verstellmöglichkeit der Glastür. Die Montageschrauben sind mit min. 8 Nm und max. 10 Nm einzuschrauben.

Nummer	Artikelnummer	Oberfläche	ME	o. MwSt.	inkl. MwSt.
16631	6351/STAH/L.L-60	Edelstahl matt	Paar	249,16 €	296,50 €
16683	6351/STAH/L.R-60	Edelstahl matt	Paar	249,16 €	296,50 €

Abdeckkappen für Bandgegenplatte:

16636	6353/ABDE.CKU/NG-60	Edelstahl matt	Paar	7,73 €	9,20 €
-------	---------------------	----------------	------	--------	--------



Abdeckung

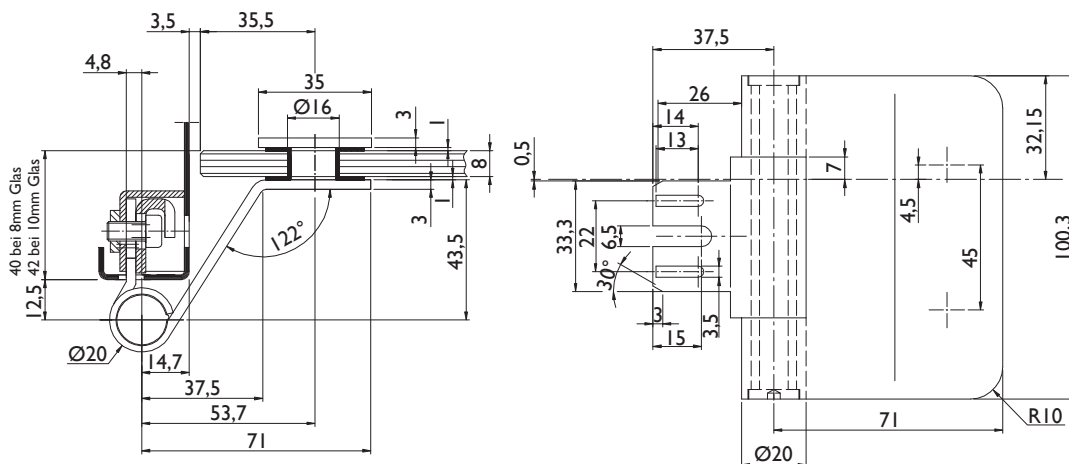

Glasbearbeitung

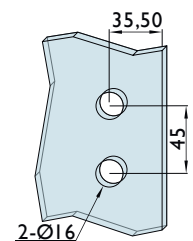

9. GLASTÜRBÄNDER

Zubehör

Serie 6844 WF Stahl

Technische Details:

passend auf Standard Stahlzargenaufnahme

48,5 mm Rollenhöhe

passend für 3-tlg. Hermat Glastürbänder

Tragkraft 55 kg* pro Paar

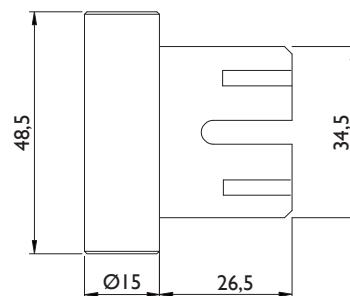
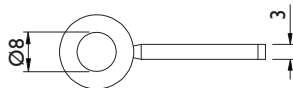

Nummer	Artikelnummer	Oberfläche	ME	o. MwSt.	inkl. MwSt.
09715	6844/WF/STAHL/ZAR.-VN	Verzinkt	Stck.	5,76 €	6,90 €

Serie 6844 KGL Stahl mit Kugellager

Technische Details:

passend auf Standard Stahlzargenaufnahme

48,5 mm Rollenhöhe

passend für 3-tlg. Hermat Glastürbänder

inkl. Kugellager

Tragkraft 60 kg* pro Paar

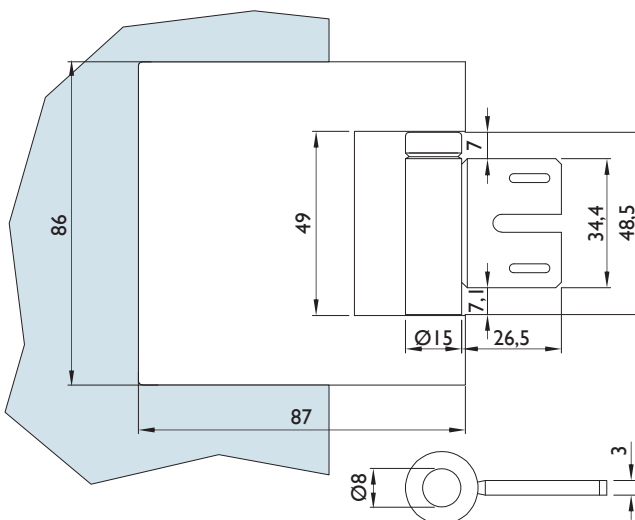

Nummer	Artikelnummer	Oberfläche	ME	o. MwSt.	inkl. MwSt.
12900	6844/KGL/STAHL/L-VZ	Verzinkt	Stck.	21,76 €	25,90 €

*Die Tragkraft der Rahmenteile hängt sehr stark von der Tragkraft der im Rahmen eingebauten Aufnahme-elemente ab. Bei den angegebenen Tragkräften gehen wir vom Einbau einer verstärkten Bandtasche aus.

Serie 6834 WF/ASR

Technische Details:

zum Anschrauben
wartungsfrei mit Kunststofflager
passend für 2-tlg. Hermat Glastürbänder
10 mm Rolle
Tragkraft 45 kg* pro Paar

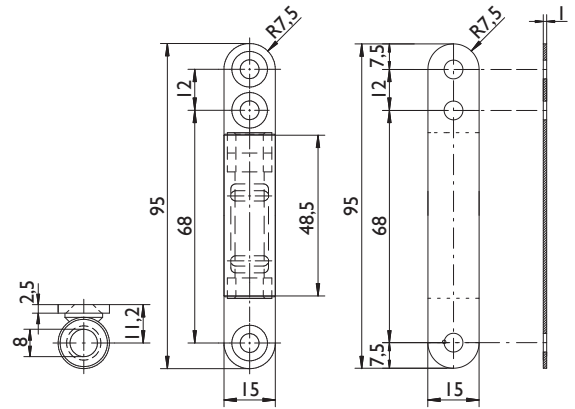

Nummer	Artikelnummer	Oberfläche	ME	o. MwSt.	inkl. MwSt.
30509	6834/WF/ASR-VN	Vernickelt	Stck.	11,18 €	13,30 €
36300	6834/UNTE.RLA/GE/1MM-VZ	Verzinkt	Stck.	6,30 €	7,50 €
48000	6834/WF/ASR-74	Classic Black	Stck.	13,53 €	16,10 €
47999	6834/UNTE.RLA/GE/1MM-74	Classic Black	Stck.	10,08 €	12,00 €

Serie 6829 WF Stahl 2,5 mm versetzt

Technische Details:

Bandbolzen 2,5 mm versetzt
passend für Standard Aufnahmeelement
48,5 mm Rollenhöhe
passend für 3-tlg. Hermat Glastürbänder
Tragkraft 55 kg* pro Paar

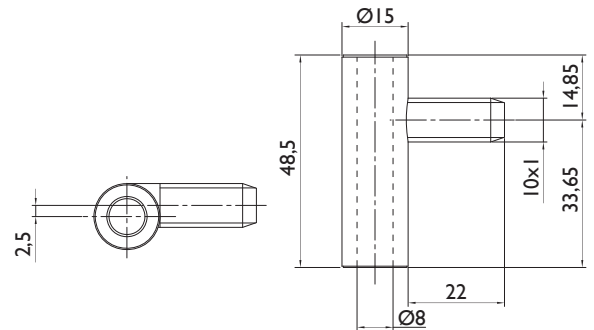

Nummer	Artikelnummer	Oberfläche	ME	o. MwSt.	inkl. MwSt.
29443	6829/WF.2MM/STAH/LZAR.L-VN	Vernickelt	Stck.	13,78 €	16,40 €
29444	6829/WF.2MM/STAH/LZAR.R-VN	Vernickelt	Stck.	13,78 €	16,40 €

*Die Tragkraft der Rahmenteile hängt sehr stark von der Tragkraft der im Rahmen eingebauten Aufnahmeelemente ab. Bei den angegebenen Tragkräften gehen wir vom Einbau einer verstärkten Bandtasche aus.

9. GLASTÜRBÄNDER

Zubehör

Serie 6844 WF Stahl

Technische Details:

passend auf Standard Stahlzargenaufnahme
 48,5 mm Rollenhöhe
 passend für 3-tlg. Hermat Glastürbänder
 Tragkraft 55 kg* pro Paar

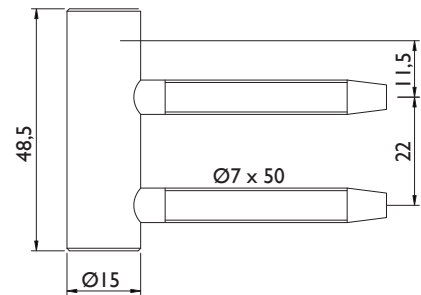

Nummer	Artikelnummer	Oberfläche	ME	o. MwSt.	inkl. MwSt.
09664	6844/WF/HOLZ/ZAR.-VN	Vernickelt	Stck.	5,76 €	6,90 €

Serie 6844 WF Holz 2 mm versetzt

Technische Details:

Bandbolzen 2 mm versetzt
 passend für Standard Aufnahmeelement
 48,5 mm Rollenhöhe
 passend für 3-tlg. Hermat Glastürbänder
 Tragkraft 55 kg* pro Paar

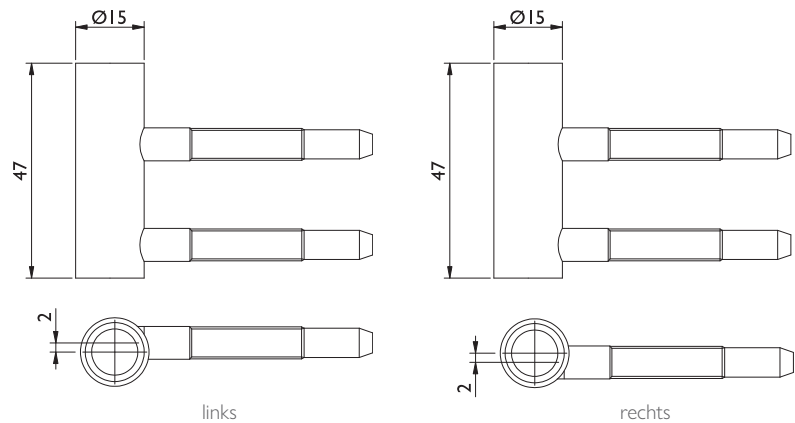

Nummer	Artikelnummer	Oberfläche	ME	o. MwSt.	inkl. MwSt.
28715	6844/WF.2MM/HOLZ/ZAR..L-VN	Verzinkt	Stck.	9,41 €	11,20 €
28716	6844/WF.2MM/HOLZ/ZAR..R-VN	Verzinkt	Stck.	9,41 €	11,20 €

*Die Tragkraft der Rahmenteile hängt sehr stark von der Tragkraft der im Rahmen eingebauten Aufnahmeelemente ab. Bei den angegebenen Tragkräften gehen wir vom Einbau einer verstärkten Bandtasche aus.

Serie 6844 KGL Holz mit Kugellager

Technische Details:

passend für Standard Aufnahmeelement
 48,5 mm Rollenhöhe
 passend für 3-tlg. Hermat Glastürbänder
 inkl. Kugellager
 Tragkraft 60 kg* pro Paar

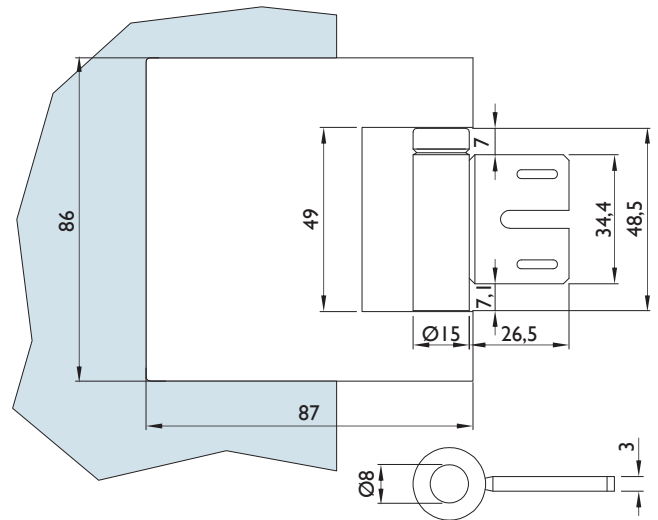

Nummer	Artikelnummer	Oberfläche	ME	o. MwSt.	inkl. MwSt.
09918	6844/KGL/HOLZ-VZ	Verzinkt	Stck.	21,18 €	25,20 €

Serie 6835 WF/ASR

Technische Details:

zum anschrauben
 48,5 mm Rollenhöhe
 passend für 3-tlg. Hermat Glastürbänder
 10 mm Rolle
 Tragkraft 55 kg* pro Paar

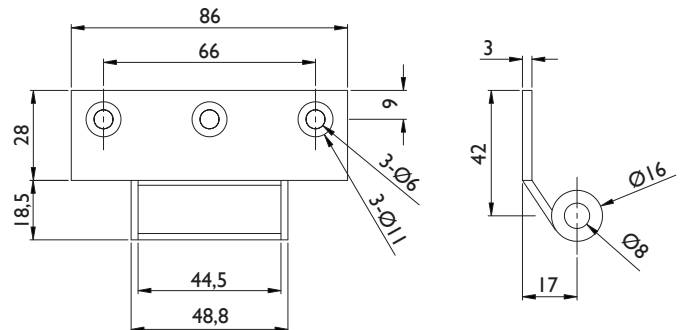

Nummer	Artikelnummer	Oberfläche	ME	o. MwSt.	inkl. MwSt.
16207	6835/WF/ASR-60	Edelstahl matt	Stck.	34,96 €	41,60 €

*Die Tragkraft der Rahmenteile hängt sehr stark von der Tragkraft der im Rahmen eingebauten Aufnahmeelemente ab. Bei den angegebenen Tragkräften gehen wir vom Einbau einer verstärkten Bandtasche aus.

9. GLASTÜRBÄNDER

Zubehör

Serie 6849 VX/KGL mit Kugellager

Technische Details:

passend für VX Aufnahmeelement
 48,5 mm Rollenhöhe
 passend für 3-tlg. Hermat Glastürbänder
 Richtungsangabe rechts/links erforderlich
 inkl. Kugellager
 Tragkraft 60 kg* pro Paar



Abb. rechts

Abb. 6684

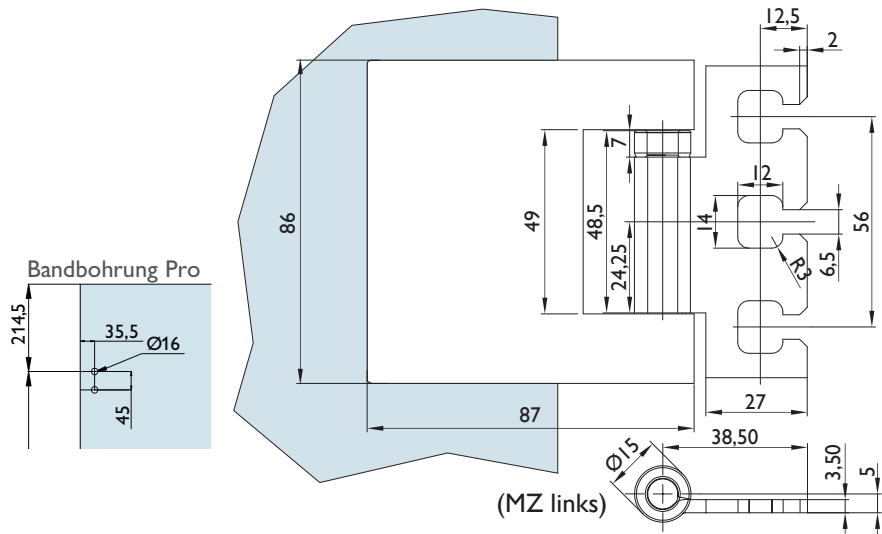

Nummer	Artikelnummer	Oberfläche	ME	o. MwSt.	inkl. MwSt.
23172	6849.VX/KGL.L-VZ	Verzinkt	Stck.	16,64 €	19,80 €
23173	6849.VX/KGL.R-VZ	Verzinkt	Stck.	16,64 €	19,80 €
10090	6684/6315-20	Edelstahlfarben	Stck.	7,73 €	9,20 €
24722	6684/6315/OFFE/N-60	Übersteckhülse Edelstahl	Stck.	4,75 €	5,70 €

Serie 6848 VX/KGL mit Kugellager

Technische Details:

Bandrolle versetzt, dadurch für den Einsatz bei Standard-Glasbohrungen möglich

passend für VX Aufnahmeelement
 48,5 mm Rollenhöhe
 passend für 3-tlg. Hermat Glastürbänder
 Richtungsangabe rechts/links erforderlich
 inkl. Kugellager
 Tragkraft 60 kg* pro Paar



Abb. rechts

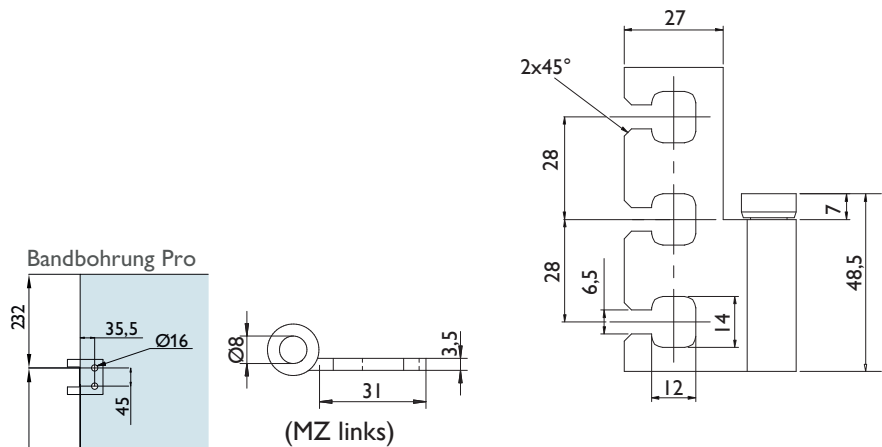

Nummer	Artikelnummer	Oberfläche	ME	o. MwSt.	inkl. MwSt.
09920	6848.VX/KGL.L-ER	Verzinkt	Stck.	37,06 €	44,10 €
09919	6848.VX/KGL.R-ER	Verzinkt	Stck.	37,06 €	44,10 €



Durch die versetzte Bandrolle aus der Mitte heraus, können Sie bei diesem VX-Rahmenteil eine normale 3 tlg. Glasbohrung in der Tür verwenden. Sie benötigen keine Sonderbohrung.

*Die Tragkraft der Rahmenteile hängt sehr stark von der Tragkraft der im Rahmen eingebauten Aufnahmeelemente ab. Bei den angegebenen Tragkräften gehen wir vom Einbau einer verstärkten Bandtasche aus.

9. GLASTÜRBÄNDER

Glas-Pendeltürbänder

Serie 6857 GW – Montage an Wand oder Zarge

Technische Details:

Hydraulik-Schließfunktion, verstellbare Schließgeschwindigkeit
 max. Türbreite 1200 mm, maximale Tragkraft 100 kg (pro Paar)
 intern geprüft bis 500.000 Bewegungskyklen
 Selbstschließfunktion ab ca. 75° bei 80 kg Türgewicht
 Material: Aluminium massiv
 Glasstärke 8–12 mm (ESG)
 Feststellung bei 90° (6858 ohne Feststellung)
 Endanschlag um 10° verstellbar



Classic Black

Nummer	Artikelnummer	Oberfläche	ME	o. MwSt.	inkl. MwSt.
33348	6857.G-W/PAAR-60	Edelstahl matt	Paar	684,03 €	814,00 €
47548	6857.G-W/PAAR-74	Classic Black	Paar	854,62 €	1017,00 €



Glasbearbeitung für normale Montage.
Achtung: Abweichende Maße für eine eingefräbte Montage sowie weitere wichtige Montagehinweise finden auf www.herma.de

Glasbearbeitung

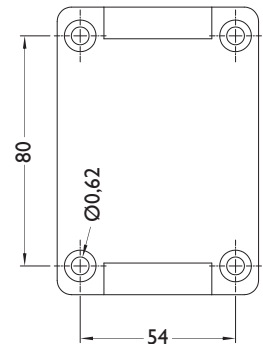
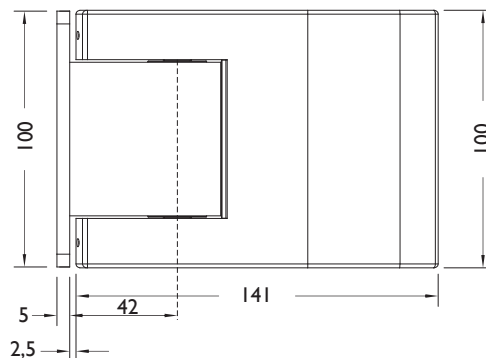
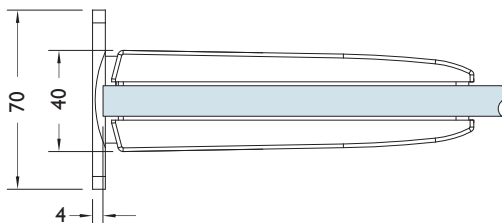
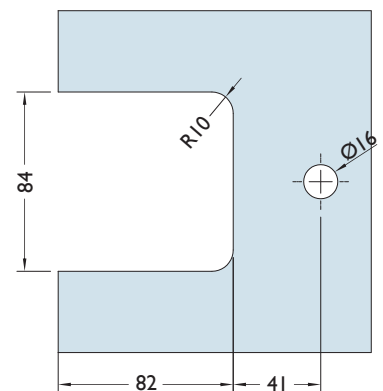

Allgemeine Hinweise:

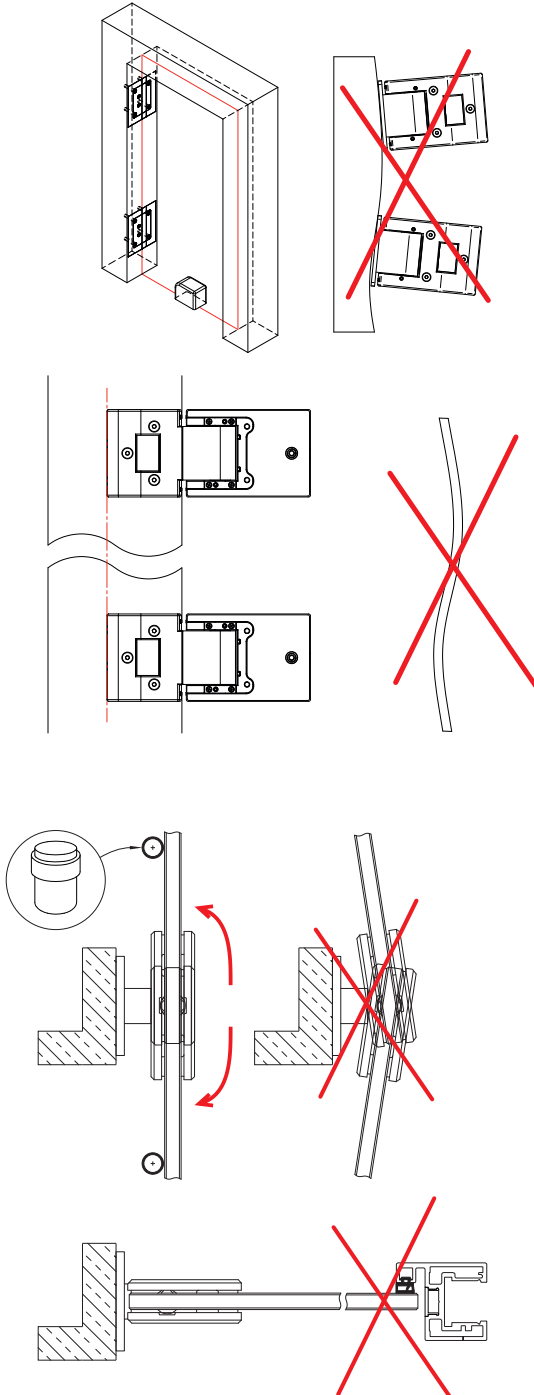

Überprüfen Sie vor der Montage die Tragfähigkeit des Untergrundes

Bei den Pendeltürband liegen keine Schrauben oder Dübel bei, da diese Montagematerialien unbedingt an die bauseitigen Gegebenheiten vor Ort anzupassen sind

Beim Einbau von Pendeltürbändern ist unbedingt darauf zu achten, dass beide Bänder in einer Flucht untereinander montiert sind

Schon bei leicht versetztem Einbau ist die Selbstschließung ab 75° nicht mehr gewährleistet. Die Selbstschließung ist daher sehr stark von den baulichen Gegebenheiten (z. B. schräge Wände, versetzter Einbau) abhängig und kann sich daher von 75° auch auf 40° verringern. Dasselbe gilt auch bei leicht schräg eingebauten Zargen, sowohl horizontal als auch vertikal

Die Angabe der Selbstschließfunktion bezieht sich auf ein Türgewicht von 80 kg. Bei einem Türgewicht von 100 kg verringert sich der Wert auf ca. 50°

Durch die Druckzylinder ist das Öffnen der Türen ohne viel Kraftaufwand möglich. Diese sorgt zudem auch für eine sanfte Schließung der Tür

Durch die Rückstellfunktion sind geringe Funktionsgeräusche nicht vollkommen ausgeschlossen

Eine jährliche Wartung (oder nach 100.000 Bewegungenzyklen) der Bänder durch Fachpersonal wird empfohlen

Um die nicht sachgemäße Benutzung und die dadurch folgende Beschädigung an Türblatt, Zarge, Beschlag usw. zu vermeiden muss auf beiden Seiten ein Türstopper montiert werden

3 Bänder pro Tür nicht möglich

Das Band ist nicht für eine Anschlagtür geeignet

9. GLASTÜRBÄNDER

Glas-Pendeltürbänder

Serie 6857 GG – Montage an Glas

Technische Details:

Hydraulik-Schließfunktion, verstellbare Schließgeschwindigkeit
 max. Türbreite 1200 mm, maximale Tragkraft 100 kg (pro Paar)
 intern geprüft bis 500.000 Bewegungszyklen
 Selbstschließfunktion ab ca. 75° bei 80 kg Türgewicht
 Material: Aluminium massiv
 Glasstärke 8–12 mm (ESG)
 Feststellung bei 90° (6858 ohne Feststellung)
 Endanschlag um 10° verstellbar



Nummer	Artikelnummer	Oberfläche	ME	o. MwSt.	inkl. MwSt.
33349	6857.G-G/PAAR-60	Edelstahl matt	Paar	842,02 €	1002,00 €
48732	6857.G-G/PAAR-74	Classic Black	Paar	852,94 €	1015,00 €



Glasbearbeitung für normale Montage.

Achtung: Abweichende Maße für eine eingefrägte Montage sowie weitere wichtige Montagehinweise finden auf www.hermat.de

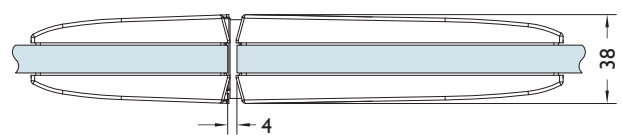
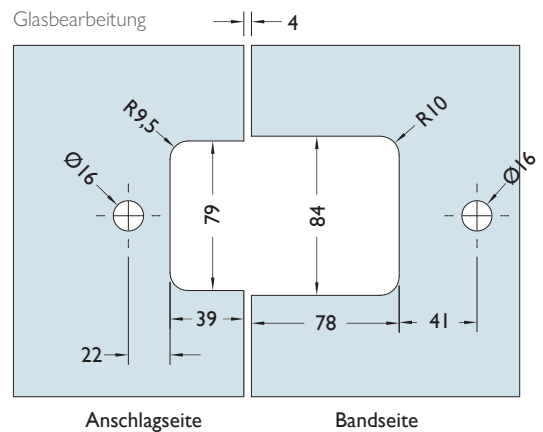
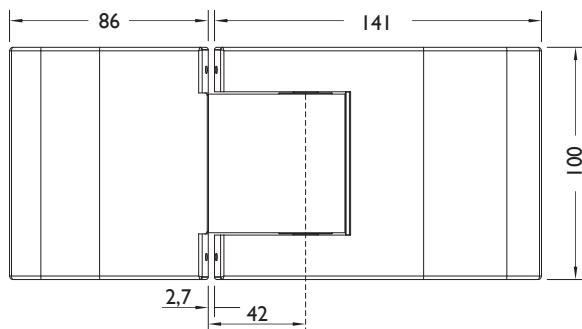

Allgemeine Hinweise:

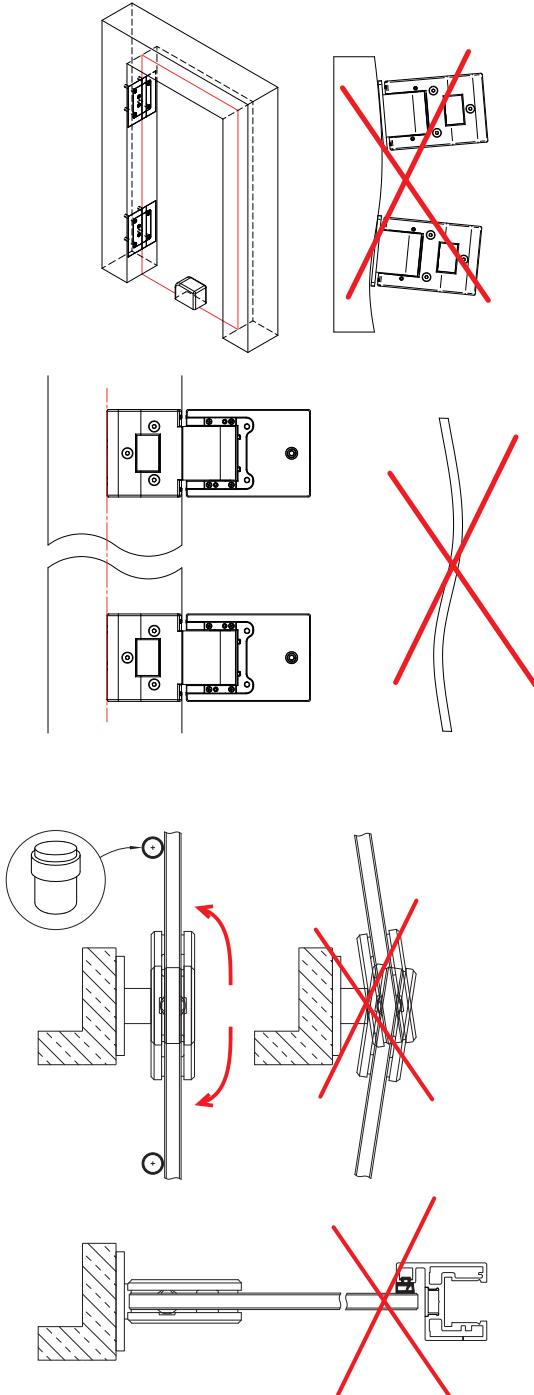

Überprüfen Sie vor der Montage die Tragfähigkeit des Untergrundes

Bei den Pendeltürband liegen keine Schrauben oder Dübel bei, da diese Montagematerialien unbedingt an die bauseitigen Gegebenheiten vor Ort anzupassen sind

Beim Einbau von Pendeltürbändern ist unbedingt darauf zu achten, dass beide Bänder in einer Flucht untereinander montiert sind

Schon bei leicht versetztem Einbau ist die Selbstschließung ab 75° nicht mehr gewährleistet. Die Selbstschließung ist daher sehr stark von den baulichen Gegebenheiten (z. B. schräge Wände, versetzter Einbau) abhängig und kann sich daher von 75° auch auf 40° verringern. Dasselbe gilt auch bei leicht schräg eingebauten Zargen, sowohl horizontal als auch vertikal

Die Angabe der Selbstschließfunktion bezieht sich auf ein Türgewicht von 80 kg. Bei einem Türgewicht von 100 kg verringert sich der Wert auf ca. 50°

Durch die Druckzylinder ist das Öffnen der Türen ohne viel Kraftaufwand möglich. Diese sorgt zudem auch für eine sanfte Schließung der Tür

Durch die Rückstellfunktion sind geringe Funktionsgeräusche nicht vollkommen ausgeschlossen

Eine jährliche Wartung (oder nach 100.000 Bewegungszyklen) der Bänder durch Fachpersonal wird empfohlen

Um die nicht sachgemäße Benutzung und die dadurch folgende Beschädigung an Türblatt, Zarge, Beschlag usw. zu vermeiden muss auf beiden Seiten ein Türstopper montiert werden

3 Bänder pro Tür nicht möglich

Das Band ist nicht für eine Anschlagtür geeignet

SORTIMENTSÜBERSICHT

Türbeschlagsysteme und Zubehör

GRIFFE UND ZUBEHÖR FÜR EINGANGS- & SCHIEBETÜREN

Griffsysteme für Hauseingangstüren, Glas- oder Holz-Schiebetüren. Befestigungslösungen für einseitige oder paarweise Montage an allen marktüblichen Türmaterialien z.T. mit patentierter Safe-Link Technologie. Ihr Partner vom Fach informiert Sie gerne ausführlich, oder Sie finden Details und eine Vielzahl weiterer Designs unter www.hermat.de.



SICHERHEITSBESCHLÄGE FÜR EINGANGSTÜREN

Schutz-Langschildgarnituren geprüft nach Schutzklasse ES1/EN2 bzw. ES2/EN3. Ausführung Edelstahl matt und weitere hochwertige Oberflächenausführungen. Griff frei wählbar.



ACCESSOIRES

Ergänzend zu unserem umfassenden Sortiment an Türbeschlägen, haben wir eine große Vielfalt von zugehörigen Accessoires im Programm, wie z. B. passende Fenstergriffe oder Türstopper.



ZERTIFIZIERTE BESCHLAGSYSTEME

für den Wohn- und Objektbereich nach EN 1906, DIN 18273 FH und EN 179. Interne und externe Prüfungen, ständige Qualitätskontrollen und z. T. Zertifizierungen gewährleisten die zuverlässige Funktion bei unterschiedlichsten Anforderungen.

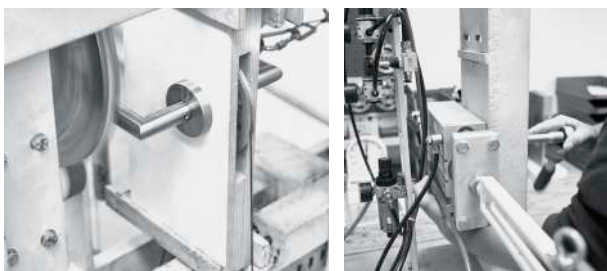

BESCHLAGDESIGN FÜR INNENTÜREN

Für Innentüren bieten wir ein umfangreiches Sortiment an Designbeschlägen, das Gestaltungsmöglichkeiten von klassisch bis modern umfasst. Die geprüften und z. T. zertifizierten Ausführungen sind an den jeweiligen Einsatzzweck der Türen und deren Benutzungshäufigkeit angepasst.





SCHIEBETÜRSYSTEME

Die Basis-Ausführung der Beschläge **SAN REMO** und **TORBOLE** (Edelstahl), sind Funktionsgeprüft nach EN 1527:1998 Dauerfunktion Klasse 6 (100.000 Betätigungszyklen, der höchsten Prüfklasse) bei 60 bzw. 80 kg Türgewicht.

Schiebetürsysteme verbinden Räume mehr, denn sie zu verschließen und sind für den Einsatz von Ganzglastüren wie auch Holztüren gleichermaßen geeignet. Vielfältige Detaillösungen passen sich der modernen Wohn- und Geschäftsraumgestaltung harmonisch an.



SCHIEBETÜRSYSTEM LIVORNO

Automatischer Schiebetürbeschlag mit Niedrigenergie-Antrieb gem. EN 16005. Geeignet für Holz und Glas. Ermöglicht eine **komfortable & barrierelose Wohngestaltung**.



KATALOGPROGRAMM HERMAT



Abb. Auszug aus unserem Katalogsortiment. Verfügbarkeit und evtl. Änderungen freibleibend. Aktuelle Versionen unserer Kataloge finden Sie auch auf unserer Website www.hermat.de



Produktbereich Objektbeschlag
Innentürbeschläge EN 1906 Klasse 3

aptec Beschläge GmbH

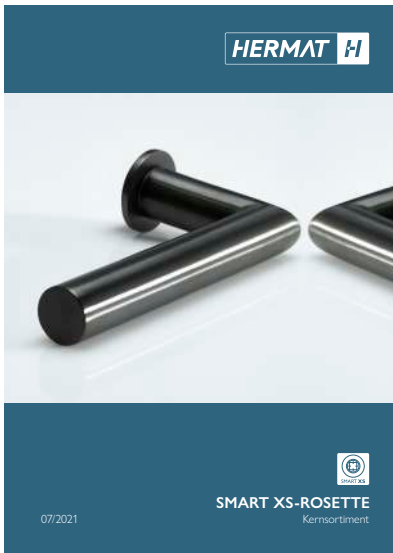
Frohnbergstraße 23
92256 Hahnbach

Tel. +49(0)9664 / 95 37 63 - 0

Fax +49(0)9664 / 95 37 63 - 50

info@aptec-beschlaege.de | www.aptec-beschlaege.de

Ein Angebot der rechtlich eigenständigen Firma aptec Beschläge GmbH.
Ein evtl. Kaufvertrag wird mit dem jeweils anbietenden Unternehmen geschlossen.
Lieferung und Rechnungsstellung erfolgt durch das jeweils liefernde Unternehmen.
Es gelten die allgemeinen Verkaufs-/Liefer- und Zahlungsbedingungen des Unternehmens.





Hermat-Metallwaren B. Porst GmbH
Frohbergstraße 23
92256 Hahnbach

Tel. +49(0)9664 / 91 35 - 0
Fax +49(0)9664 / 91 35 - 50
info@hermat.de | www.hermat.de



aptec Beschläge GmbH
Frohbergstraße 23
92256 Hahnbach

Tel. +49(0)9664 / 95 37 63 - 0
Fax +49(0)9664 / 95 37 63 - 50
info@aptec-beschlaege.de | www.aptec-beschlaege.de

Dies ist ein Gemeinschaftskatalog der rechtlich eigenständigen Firmen Hermat-Metallwaren B. Porst GmbH und der aptec Beschläge GmbH.

Ein evtl. Kaufvertrag wird mit dem jeweils anbietenden Unternehmen geschlossen.
Lieferung und Rechnungsstellung erfolgt durch das jeweils liefernde Unternehmen.

Es gelten die allgemeinen Verkaufs-/Liefer- und Zahlungsbedingungen der einzelnen Unternehmen.
Das jeweils anbietende Unternehmen ist für den Kataloginhalt verantwortlich.

Druckfehler, Irrtümer und Änderungen vorbehalten. Preisangabe Netto bzw. Brutto, inkl. der gesetzlichen, deutschen MwSt. (19%). Unverbindliche Preisempfehlung. DEU Ausgabe: 08/2021. Verfügbarkeit freibleibend. Alle Maße nur Circaangaben. Farbabweichungen durch Drucktechnik und bedingt durch Fototechnik möglich.

Art-Nr. 47606